



ENDÜSTRİYEL OTOMASYON VE SÜRÜCÜ TEKNOLOJİLERİ

Fiyat Listesi

Ocak 2025

siemens.com.tr

SIEMENS

İçindekiler

Hareket Kontrol Cihazları

Sinamics V20 Hız Kontrol Cihazları	4
Sinamics G120C Kompakt Hız Kontrol Cihazları	5
Sinamics G120X Kompakt Hız Kontrol Cihazları	7
Sinamics G120 Hız Kontrol Cihazları	8
Sinamics G120 Fan, Pompa ve Kompresör Uygulamaları İçin Sürücüler	
Sinamics G120 Makine ve Proses Uygulamaları İçin Sürücüler	
Sinamics G120 Regeneratif Uygulamalar İçin Sürücü	
SINAMICS G220 Tüm Endüstriler İçin Yeni Nesil Yüksek Performanslı Frekans Konvertörü	15
SINAMICS G220 G220 Clean Power (Düşük Harmonik) Tüm Endüstriler İçin Yeni Nesil Yüksek Performanslı Frekans Konvertörü	16
Sinamics G130 Hız Kontrol Cihazları	17
Sinamics DCM - Hız Kontrol Cihazları	19
Simatic Micro Drive	22
Sinamics V90 Servo Sürücü Ailesi	24
Sinamics S200 Servo Sürücü Ailesi	29
Sinamics S210 Servo Sürücü Ailesi	35
Sinamics S110 ve S120 Kompakt Sürücü Üniteleri	39
Sinamics S120 Modüler Sürücü Üniteleri	40
Sinamics S120 İçin Servo Motor Kabloları	42
Simotics 1FK7 Drive-Clq'li Servo Motorlar	43
Simotics 1PH8 Kare Gövde Asenkron Motorlar	47
Sinumerik 808D Advanced	51

Otomasyon Cihazları

SIMATIC RFID RF600 Sistemi	54
SIMATIC RFID RF200 ve RF300 Sistemi	58
SIMATIC moby D/ RF300 ISO Tag'ler	60
SIMATIC RFID Arabirim Komponent Kabloları	62
2D (Karekod) Okuma Sistemleri	64
SIPLUS extreme	66
SITOP Güç Kaynakları	68
LOGO! 8.4	73
SIMATIC S7-1200	79
SIMATIC HMI Operatör Paneller	88
TIA PORTAL HMI Projelendirme Yazılımları	95
TIA PORTAL Runtime Advanced Yazılımları	97
TIA PORTAL Runtime Professional Yazılımları	98
TIA PORTAL HMI Runtime Yazılımları Opsiyonları	99
WinCC Unified Runtime Yazılımları	101
Simatic WinCC Scada Yazılımları	105
Simatic WinCC Scada Yazılımları Opsiyonları	107
Power Management Yazılımları	110
SIMOTION Hareket Kontrol Üniteleri	113
SIMATIC S7-400	116
SIMATIC S7-1500	125
SIMATIC ET200SP Open Controller ve Software Controller	130
SIMATIC Yazılım Paketleri	132
SIMATIC SAFETY	134
SIRIUS SAFETY	136
SIMATIC ET200 Dağıtılmış Giriş-Çıkışlar	137
SIMATIC TOP Connect Modüler Bağlantı	147
SIMATIC NET Haberleşme Sistemleri	151
SIMATIC Programlama Cihazları	178
SIMATIC Endüstriyel Bilgisayarlar ve Monitörler	180

SITRAIN Endüstriyel Otomasyon Eğitimleri	220
Sürdürülebilirlik Hizmetleri	223

Diğer Bilgiler

Önemli Notlar	224
Bölgelerimiz	226
Global Program Partnerlerimiz	227
Bölgesel Program Partnerlerimiz	235



Kontrol sizde olsun!

SINAMICS V20

Sinamics V20 serisi, basit kullanım ve uygun fiyat avantajı ile Siemens hız kontrol ailesinin en yeni yesidir. Hızlı devreye alma, zor çevresel koşullara tam dayanıklılık ve maliyet avantajı, Sinamics V20'yi tanımlayan anahtar kelimelerdir. Sinamics V20 serisi, kompakt dizaynının yanısıra sahip olduğu opsiyonlarla (harici temel operatör paneli, parametre yükleyici, hafıza kartı, frenleme direnci gibi) genel uygulama ihtiyaçlarına tam olarak cevap verebilmektedir. Sinamics V20, yedi farklı boyutu ile 0,12 kW'tan 30 kW'a kadar geniş bir güç aralığına sahiptir. Endüstri'de yer alan fan, pompa, kompresör ve konveyörler, Sinamics V20 hız kontrol cihazının temel uygulama alanlarıdır.

SINAMICS V20

- Kolay seçim
- Kolay montaj
- Kolay kullanım
- Kolay tasarruf

Call Center: 444 0 747

siemens.com.tr/sinamicsV20

SIEMENS

Genel Sürücü Uygulamaları

SINAMICS V20 - Hız Kontrol Cihazları

Giriş / Çıkış	Sipariş No	Nominal Güç (kW)	Nominal Çıkış Akımı (A)	YxGxD* Boyutlar	Birim Fiyatı Euro/Adet
SINAMICS V20 Hız Kontrol Cihazları					
1 Faz 230 V / 3 Faz 230 V	6SL3210-5BB11-2UV1	0.12	0.9	142 x 68 x 108	228.-
	6SL3210-5BB12-5UV1	0.25	1.7	142 x 68 x 108	242.-
	6SL3210-5BB13-7UV1	0.37	2.3	142 x 68 x 108	258.-
	6SL3210-5BB15-5UV1	0.55	3.2	142 x 68 x 128	280.-
	6SL3210-5BB17-5UV1	0.75	3.9	142 x 68 x 128	303.-
	6SL3210-5BB21-1UV1	1.1	6	160 x 90 x 147	340.-
	6SL3210-5BB21-5UV1	1.5	7.8	160 x 90 x 147	386.-
	6SL3210-5BB22-2UV1	2.2	11	182 x 184 x 169	469.-
6SL3210-5BB23-0UV1	3	13.6	182 x 184 x 169	545.-	
3 Faz 400 V / 3 Faz 400 V	6SL3210-5BE13-7UV1	0.37	1.3	150 x 90 x 145,5	474.-
	6SL3210-5BE15-5UV1	0.55	1.7	150 x 90 x 145,5	499.-
	6SL3210-5BE17-5UV1	0.75	2.2	150 x 90 x 145,5	514.-
	6SL3210-5BE21-1UV1	1.1	3.1	166 x 90 x 145,5	556.-
	6SL3210-5BE21-5UV1	1.5	4.1	166 x 90 x 145,5	614.-
	6SL3210-5BE22-2UV1	2.2	5.6	166 x 90 x 145,5	711.-
	6SL3210-5BE23-0UV1	3	7.3	160 x 140 x 164,5	810.-
	6SL3210-5BE24-0UV1	4	8.8	160 x 140 x 164,5	907.-
	6SL3210-5BE25-5UV1	5.5	12.5	182 x 184 x 169	1.113.-
	6SL3210-5BE27-5UV0	7.5	16.5	206,5 x 240 x 172,5	1.406.-
	6SL3210-5BE31-1UV0	11	25	206,5 x 240 x 172,5	1.808.-
	6SL3210-5BE31-5UV0	15	31	206,5 x 240 x 172,5	2.201.-
	6SL3210-5BE31-8UV0	18,5/22	38/45	264,5X243,5X209	2.622.-
	6SL3210-5BE32-2UV0	22/30	45/60	264,5X243,5X209	3.007.-



Wifi Kablosuz Erişim



FSAA Kasa

Sipariş No	Açıklama	Birim Fiyatı Euro/Adet
SINAMICS V20 Aksesuarları		
6SL3255-OVE00-0UA1	Parametre Yükleyici	131.-
6SL3255-OVA00-2AA1	Harici Panel Ara Yüzü	28.-
6SL3255-OVA00-4BA1	Harici Temel Operatör Paneli (V20 BOP) **	47.-
6SL3054-4AG00-2AA0	Hafıza Kartı (SD), 512MB	72.-
6SL3201-2AD20-8VA0	Frenleme Modülü (0,12kW - 5,5kW arası)	204.-
6SL3255-OVA00-5AA0	Kablosuz Wifi Erişimi (Web Server)	251.-
6SL3256-OVE00-6AA0	Giriş Çıkış Genişletme Modülü (2DI, 2DQ röle)	89.-



Harici Panel

* Bütün boyutlandırmalar mm birimindedir.

** Harici panelin pano kapağına taşınması için RJ45 bağlantılı standart ethernet kablosu kullanılmalıdır.

Genel Özellikler:
Güç aralığı : 0,12-30kW

Çalışma Gerilimi : 1 Faz 230 V AC / 3 Faz 400 V AC

Kontrol Modu : V/f, V2/f, FCC

Dahili Temel Operatör Paneli

Terminal Yapısı : 2AI, 1AO, 4DI, 2DO / Dahili USS - Modbus RTU Haberleşme

Dinamik Frenleme : 7,5 kW - 30kW arası güçler için dahili frenleme modülü

Aşırı Yükleme : Maksimum 40°C ortam sıcaklığında, her 10dk'da / 1dk. %150 In

Uygulama alanı : Fan, pompa, kompresör, konveyör ve genel makine uygulamaları.

Tüm teknik sorularınız için **444 0 747** teknik destek hattımızı arayabilirsiniz.

Makine ve Proses Uygulamaları

SINAMICS G120C - Kompakt Hız Kontrol Cihazları



SINAMICS G120 C



Smart Access
Module-Wifi

Giriş / Çıkış	Sipariş No	Nominal Güç (kW)	Nominal Çıkış Akımı (A)	Kasa Tipi	Birim Fiyatı Euro/Adet
SINAMICS G120C Kompakt Hız Kontrol Cihazları Dahili Profinet Haberleşme Arayüzü					
3 Faz 400 V / 3 Faz 400 V	6SL3210-1KE11-8UF2	0.55	1.7	FSA	781.-
	6SL3210-1KE12-3UF2	0.75	2.2	FSA	817.-
	6SL3210-1KE13-2UF2	1.1	3.1	FSA	844.-
	6SL3210-1KE14-3UF2	1.5	4.1	FSA	907.-
	6SL3210-1KE15-8UF2	2.2	5.6	FSA	996
	6SL3210-1KE17-5UF1	3	7.3	FSA	1.158.-
	6SL3210-1KE18-8UF1	4	8.8	FSA	1.293.-
	6SL3210-1KE21-3UF1	5.5	12.5	FSB	1.445.-
	6SL3210-1KE21-7UF1	7.5	16.5	FSB	1.777.-
	6SL3210-1KE22-6UF1	11	25	FSC	2.298.-
	6SL3210-1KE23-2UF1	15	31	FSC	2.972.-
	6SL3210-1KE23-8UF1	18.5	37	FSC	3.600.-
	6SL3210-1KE24-4UF1	22	43	FSD	4.182.-
	6SL3210-1KE26-0UF1	30	58	FSD	5.187.-
	6SL3210-1KE27-0UF1	37	68	FSD	6.244.-
	6SL3210-1KE28-4UF1	45	82.5	FSD	7.563.-
	6SL3210-1KE31-1UF1	55	103	FSE	8.706.-
	6SL3210-1KE31-4UF1	75	136	FSF	10.466.-
6SL3210-1KE31-7UF1	90	164	FSF	12.224.-	
6SL3210-1KE32-1UF1	110	201	FSF	14.067.-	
6SL3210-1KE32-4UF1	132	237	FSF	15.650.-	

* Diğer haberleşme seçenekleri için Siemens veya yetkili sürücü partnerleri ile irtibata geçiniz.

SINAMICS G120 / G120C Aksesuarları

6SL3255-0AA00-4CA1	BOP-2 Temel Operatör Paneli	73.-
6SL3255-0AA00-4JA2	IOP-2 Gelişmiş Operatör Paneli (Türkçe dil seçeneği)	288.-
6SL3256-0AP00-0JA0	BOP-2 / IOP Kapı Montaj Kiti	58.-
6SL3054-4AG00-2AA0	Hafıza kartı (SD), 512 MByte	72.-
6SL3255-0AA00-5AA0	Akıllı Erişim Modülü (Smart Access Module-wifi)	288.-

Uyarılar:

- Operatör panelleri opsiyoneldir. Parametre girişi yapmak için operatör panel kullanılmalıdır.
- Ayrılabilir operatör paneli fiyata dahil değildir.
- Kontrol ünitesi cihaza dahildir.
- Giriş / Çıkışlar: 6DI, 2DO, 1AI, 1AO
- Açık çevrim vektör kontrol
- Dahili SD hafıza kart yuvası
- Dahili frenleme modülü
- 60°C'ye kadar çalışma imkanı
- Dahili güvenlik fonksiyonu
- TIA portal ile kontrol



FSA* 173 x 73 x 178 FSA* 196 x 73 x 225 FSB* 196 x 100 x 225 FSC* 295 x 140 x 225 FSD* 472 x 200 x 237 FSE* 551 x 275 x 237 FSF* 708 x 305 x 357

* Bütün boyutlandırmalar mm birimindedir. YxGxD PROFINET'li ürünler referans alınmıştır. Panel boyutlandırmaya dahil değildir. Sinamics G120C sürücülerde çıkış şok bobini opsiyonu için bizimle veya yetkili sürücü partnerlerimizle iletişime geçebilirsiniz. Tüm teknik sorularınız için 444 0 747 teknik destek hattımıza arayabilirsiniz.





SINAMICS G120X

Fan & Pompa Uygulamaları İçin
Siemens Frekans Konvertörü

Call Center: 444 0 747 | [siemens.com/sinamics-g120](https://www.siemens.com/sinamics-g120)

SIEMENS

Fan Pompa ve Kompresör Uygulamaları

SINAMICS G120X - Kompakt Hız Kontrol Cihazları

Giriş / Çıkış	Sipariş No	Nominal Güç (kW)	Nominal Çıkış Akımı (A)	Kasa Tipi	Birim Fiyatı Euro/Adet
SINAMICS G120X Kompakt Hız Kontrol Cihazları Dahili Profinet Haberleşme Arayüzü					
3 Faz 400 V / 3 Faz 400 V	6SL3220-2YE10-0UF0	0,75	2,2	FSA	-
	6SL3220-2YE12-0UF0	1,1	3,1	FSA	-
	6SL3220-2YE14-0UF0	1,5	4,1	FSA	-
	6SL3220-2YE16-0UF0	2,2	5,9	FSA	-
	6SL3220-2YE18-0UF0	3	7,7	FSA	-
	6SL3220-2YE20-0UF0	4	10,2	FSB	-
	6SL3220-2YE22-0UF0	5,5	13,2	FSB	-
	6SL3220-2YE24-0UF0	7,5	18	FSB	-
	6SL3220-2YE26-0UF0	11	26	FSC	-
	6SL3220-2YE28-0UF0	15	32	FSC	-
	6SL3220-2YE30-0UF0	18,5	38	FSD	-
	6SL3220-2YE32-0UF0	22	45	FSD	-
	6SL3220-2YE34-0UF0	30	60	FSD	-
	6SL3220-2YE36-0UF0	37	75	FSD	-
	6SL3220-2YE38-0UF0	45	90	FSE	-
	6SL3220-2YE40-0UF0	55	110	FSE	-
	6SL3220-2YE42-0UF0	75	145	FSF	-
	6SL3220-2YE44-0UF0	90	178	FSF	-
	6SL3220-2YE46-0UF0	110	205	FSF	-
	6SL3220-2YE48-0UF0	132	250	FSF	-
	6SL3220-2YE50-OCF0	160	302	FSG	-
	6SL3220-2YE52-OCF0	200	370	FSG	-
	6SL3220-2YE54-OCF0	250	477	FSG	-
	6SL3220-2YE56-OCF0	315	570	FSH	-
	6SL3220-2YE58-OCF0	355	640	FSH	-
	6SL3220-2YE60-OCF0	400	720	FSH	-
6SL3220-2YE62-OCF0	450	820	FSJ	-	
6SL3220-2YE64-OCF0	500	890	FSJ	-	
6SL3220-2YE66-OCF0	560	1000	FSJ	-	

PROFINET



Uyarılar:

- Dahili Temel Operatör Paneli
- 0,75-250kW arası güçlerde dahili giriş bobini
- SIL3 Güvenlik seviyesi
- 45 Santigrat derece nominal çalışma sıcaklığı
- Dahili Fan & Pompa çalışma makroları
- Açık çevrim vektör kontrol
- Farklı tipteki haberleşme seçenekleri (Profibus, USS, Modbus RTU, BACnet MS/TP), Low Harmonic Filtreler, ek aksesuarlar ve fiyat bilgisi için Siemens veya yetkili sürücü partnerleri ile irtibata geçiniz.

Tüm teknik sorularınız için **444 0 747** teknik destek hattımızı arayabilirsiniz.

SINAMICS G120 - Hız Kontrol Cihazları

Modüler SINAMICS G120 en ideal seçim

ADIM 1 : Güç Modülü Seçimi

Uygulamanız nedir?

Genel Uygulamalar

Uygulamanızda frenleme nasıl yapılacak?

Frenleme direnci kullanılarak dinamik frenleme yapan güç modülü

Genel uygulama için en ideal güç modülü

PM240-2 Güç Modülü



PM240-2

Frenleme direncine ihtiyaç duymadan rejeneratif frenleme yapan güç modülü

Rejeneratif çalışma için en ideal güç modülü

PM250 Güç Modülü



PM250

SINAMICS G120 - Hız Kontrol Cihazları

Modüler SINAMICS G120 en ideal seçim

ADIM 2 : Kontrol Ünitesi Seçimi

Uygulamanızda encoder gerekiyor mu?
Uygulamanızda dahili basit pozisyonlama özelliği isteniyor mu?

HAYIR

EYEV
Lisans ile EPOS
özelliği



CU250S-2
Kontrol Ünitesi

Dahili güvenlik fonksiyonu isteniyor mu?

HAYIR

EYEV

STO (Safe Torque Off)

STO (Safe Torque Off)
SS1 (Safe Stop 1)
SLS (Safely- Limited Speed)
SSM (Safe Speed Monitor)
SDI (Safe Direction)

STO (Safe Torque Off)
SS1 (Safe Stop 1)
SLS (Safely- Limited Speed)*
SSM (Safe Speed Monitor)*
SDI (Safe Direction)*
* Safety lisans ile

Kaç tane giriş/çıkış gerekiyor?

6	6	6	11	Digital girişler (DI)
-	1 (opt.for 2 DI)	3 (opt. for 2 DI)	3 (opt. for 2 DI)	Failsafe DI
3	3	3	3 (opt. 1 F-DO)	Digital çıkışlar (DO)
-	-	-	4	Fast DI/DO
4	2	2	2	Analog girişler
2	2	2	2	Analog çıkışlar



CU230P-2	CU240E-2	CU240E-2-F	CU250S-2
----------	----------	------------	----------

Ne tip haberleşme gerekiyor?

CU230P-2 HVAC 6SL3243-0BB30-1HA3	CU240E-2 6SL3244-0BB12-1BA1	CU240E-2-F 6SL3244-0BB13-1BA1	CU250S-2 6SL3246-0BA22-1BA0	RS 485/USS/Modbus RTU
CU230P-2 HVAC 6SL3243-0BB30-1HA3	-	-	-	BACnet MS/TP
CU230P-2 DP 6SL3243-0BB30-1PA3	CU240E-2 DP 6SL3244-0BB12-1PA1	CU240E-2 DP-F 6SL3244-0BB13-1PA1	CU250S-2 DP 6SL3246-0BA22-1PA0	PROFIBUS DP
CU230P-2 PN 6SL3243-0BB30-1FA0	CU240E-2 PN 6SL3244-0BB12-1FA0	CU240E-2 PN-F 6SL3244-0BB13-1FA0	CU250S-2 PN 6SL3246-0BA22-1FA0	PROFINET
CU230P-2 CAN 6SL3243-0BB30-1CA3	-	-	CU250S-2 CAN 6SL3246-0BA22-1CA0	CANopen



Hangi güç modülleri ile kullanılabilir?

EYEV	EYEV	EYEV	EYEV	PM240-2
EYEV	EYEV	EYEV	EYEV	PM250

Tüm teknik sorularınız için [444 0 747](tel:4440747) teknik destek hattımızı arayabilirsiniz.

Kontrol Üniteleri

SINAMICS G120 - Hız Kontrol Cihazları



Smart Access
Module-Wifi

Türkçe
IOP-2



IOP-2 Gelişmiş
Operatör Paneli



BOP-2 Temel
Operatör Paneli

Sipariş No	Açıklama	Birim Fiyatı Euro/Adet
------------	----------	---------------------------

• CE Direktiflerine Tam Uyumlu

SINAMICS G120 Serisi Modüler AC Motor Hız Kontrol Cihazları CU (Kontrol Modülleri) Seçenekleri

6SL3244-0BB12-1BA1	Sinamics G120, CU 240E-2 Standart CU	422.-
6SL3244-0BB12-1PA1	Sinamics G120, CU 240E-2 DP Standart Profibus CU	510.-
6SL3244-0BB12-1FA0	Sinamics G120, CU 240E-2 PN Standart Profinet CU	510.-
6SL3244-0BB13-1PA1	Sinamics G120, CU 240E-2 DP F Standart Profibus Safety CU	703.-
6SL3244-0BB13-1FA0	Sinamics G120, CU 240E-2 PN F Standart Profinet Safety CU	703.-
6SL3246-0BA22-1BA0	Sinamics G120, CU 250S-2 Enkoder CU	595.-
6SL3246-0BA22-1PA0	Sinamics G120, CU 250S-2 Enkoder DP Profibus CU	681.-
6SL3246-0BA22-1FA0	Sinamics G120, CU 250S-2 Enkoder PN Profinet CU	681.-

SINAMICS G120 / G120C Aksesuarları

6SL3255-0AA00-4CA1	BOP-2 Temel Operatör Paneli	73.-
6SL3255-0AA00-4JA2	IOP-2 Gelişmiş Operatör Paneli (Türkçe dil seçeneği)	288.-
6SL3256-0AP00-0JA0	BOP-2 / IOP Kapı Montaj Kiti	58.-
6SL3054-4AG00-2AA0	Hafıza kartı (SD), 512 MByte	72.-
6SL3255-0AA00-5AA0	Akıllı Erişim Modülü (Smart Access Module-wifi)	288.-

Uyarılar:

- * Operatör panelleri opsiyoneldir. Parametre girişi yapmak için operatör panel kullanılmalıdır.
- * Güç modüllerine uygun bir CU eklenmek zorunluluğu vardır.
- * Ayrılabilir operatör paneli fiyata dahil değildir.



SINAMICS G120 Kontrol Üniteleri



Tüm teknik sorularınız için **444 0 747** teknik destek hattımızı arayabilirsiniz.

Makine ve Proses Uygulamaları

SINAMICS G120 - Modüler Hız Kontrol Cihazları

Giriş / Çıkış	Sipariş No	Normal Şartlarda Kullanım		Ağır Şartlarda Kullanım		YxGxD* Boyutlar	Birim Fiyatı Euro/Adet
		Güç (kW)	Nominal Çıkış Akımı (A)	Güç (kW)	Nominal Çıkış Akımı (A)		

• CE Direktiflerine Tam Uyumlu

SINAMICS G120 Serisi Modüler AC Motor Hız Kontrol Cihazları - PM240-2 Güç Modülleri

3 Faz 400V / 3 Faz 400V	6SL3210-1PE11-8UL1	0.55	1.7	0.37	1.3	196 x 73 x 165	454.-
	6SL3210-1PE12-3UL1	0.75	2.2	0.55	1.7	196 x 73 x 165	491.-
	6SL3210-1PE13-2UL1	1.1	3.1	0.75	2.2	196 x 73 x 165	527.-
	6SL3210-1PE14-3UL1	1.5	4.1	1.1	3.1	196 x 73 x 165	600.-
	6SL3210-1PE16-1UL1	2.2	5.9	1.5	4.1	196 x 73 x 165	709.-
	6SL3210-1PE18-0UL1	3	7.7	2.2	5.9	196 x 73 x 165	891.-
	6SL3210-1PE21-1UL0	4	10.2	3	7.7	292 x 100 x 165	1.072.-
	6SL3210-1PE21-4UL0	5.5	13.2	4	10.2	292 x 100 x 165	1.254.-
	6SL3210-1PE21-8UL0	7.5	18	5.5	13.2	292 x 100 x 165	1.636.-
	6SL3210-1PE22-7UL0	11	26	7.5	18	355 x 140 x 165	2.181.-
	6SL3210-1PE23-3UL0	15	32	11	26	355 x 140 x 165	2.908.-
	6SL3210-1PE23-8UL0	18.5	38	15	32	472 x 200 x 237	3.599.-
	6SL3210-1PE24-5UL0	22	45	18.5	38	472 x 200 x 237	4.139.-
	6SL3210-1PE26-0UL0	30	60	22	45	472 x 200 x 237	5.219.-
	6SL3210-1PE27-5UL0	37	75	30	60	472 x 200 x 237	6.389.-
	6SL3210-1PE28-8UL0	45	90	37	75	551 x 275 x 237	7.739.-
	6SL3210-1PE31-1UL0	55	110	45	90	551 x 275 x 237	8.908.-
	6SL3210-1PE31-5UL0	75	145	55	110	708 x 305 x 357	10.708.-
	6SL3210-1PE31-8UL0	90	178	75	145	708 x 305 x 357	12.508.-
	6SL3210-1PE32-1UL0	110	205	90	178	708 x 305 x 357	14.128.-
6SL3210-1PE32-5UL0	132	250	110	205	708 x 305 x 357	15.747.-	
6SL3210-1PE33-0CLO	160	302	132	250	1000x305x357	19.077.-	
6SL3210-1PE33-7CLO	200	370	160	302	1000x305x357	22.271.-	
6SL3210-1PE34-8CLO	250	477	200	370	1000x305x357	25.735.-	



PM240-2 Güç Modülü



SINAMICS G120 Modüler Seri



Uyarılar:

- Operatör panelleri opsiyoneldir. Parametre girişi yapmak için operatör panel kullanılmalıdır.
- Yukarıdaki ürünler güç modülleri olup, kontrol modülleri (CU) standart değildir! Yukarıdaki güç modüllerine uygun bir CU eklenmelidir. CU seçenekleri için SINAMICS G120 motor hız kontrol cihazları CU seçenekleri sayfasına bakınız.
- Sinamics G120 PM240-2 güç modüllerinde 250 kW (normal şartlarda kullanım) gücüne kadar %100'lük fren kıyıcı modülü dahili olarak bulunmaktadır.

* Bütün boyutlandırmalar mm birimindedir.

Tüm teknik sorularınız için 444 0 747 teknik destek hattımızı arayabilirsiniz.

Makine ve Proses Uygulamaları

SINAMICS G120 - Modüler Hız Kontrol Cihazları

Giriş / Çıkış	Sipariş No	Normal Şartlarda Kullanım		YxGxD* Boyutlar	Birim Fiyatı Euro/Adet
		Güç (kW)	Nominal Çıkış Akımı (A)		

• CE Direktiflerine Tam Uyumlu

SINAMICS G120 Serisi Tek Faz 200V, PM240-2 Güç Modülleri

1 Faz 200V / 3 Faz 200V	6SL3210-1PB13-0ULO	0.55	3.2	196 x 73 x 165	409.-
	6SL3210-1PB13-8ULO	0.75	4.2	196 x 73 x 165	442.-
	6SL3210-1PB15-5ULO	1.1	6.0	291 x 100 x 165	474.-
	6SL3210-1PB17-4ULO	1.5	7.4	291 x 100 x 165	540.-
	6SL3210-1PB21-0ULO	2.2	10.4	291 x 100 x 165	638.-
	6SL3210-1PB21-4ULO	3	13.6	355 x 140 x 165	801.-
	6SL3210-1PB21-8ULO	4	17.5	355 x 140 x 165	965.-



PM240-2
Güç Modülü

SINAMICS G120 Serisi Üç Faz 690V, PM240-2 Güç Modülleri

3 Faz 690V / 3 Faz 690V	6SL3210-1PH21-4ULO	11	14	472 x 200 x 237	2.566.-
	6SL3210-1PH22-0ULO	15	19	472 x 200 x 237	3.369.-
	6SL3210-1PH22-3ULO	18.5	23	472 x 200 x 237	4.139.-
	6SL3210-1PH22-7ULO	22	27	472 x 200 x 237	4.760.-
	6SL3210-1PH23-5ULO	30	35	472 x 200 x 237	6.002.-
	6SL3210-1PH24-2ULO	37	42	472 x 200 x 237	7.347.-
	6SL3210-1PH25-2ULO	45	52	551 x 275 x 237	8.899.-
	6SL3210-1PH26-2ULO	55	62	551 x 275 x 237	10.245.-
	6SL3210-1PH28-0ULO	75	80	708 x 305 x 357	12.314.-
	6SL3210-1PH31-0ULO	90	100	708 x 305 x 357	14.384.-
	6SL3210-1PH31-2ULO	110	115	708 x 305 x 357	16.247.-
	6SL3210-1PH31-4ULO	132	142	708 x 305 x 357	18.109.-



Uyarılar:

- Operatör panelleri opsiyoneldir. Parametre girişi yapmak için operatör panel kullanılmalıdır.
- Yukarıdaki ürünler güç modülleri olup, kontrol modüller (CU) standart değildir!
- Yukarıdaki güç modüllerine uygun bir CU eklenmelidir.
- CU seçenekleri için SINAMICS G120 motor hız kontrol cihazları CU seçenekleri sayfasına bakınız.

* Bütün boyutlandırmalar mm birimindedir.

Tüm teknik sorularınız için **444 0 747** teknik destek hattımızı arayabilirsiniz.

Regeneratif Uygulamalar

SINAMICS G120 - Modüler Hız Kontrol Cihazları

Giriş / Çıkış	Sipariş No	Normal Şartlarda Kullanım		Ağır Şartlarda Kullanım		YxGxD* Boyutlar	Birim Fiyatı Euro/Adet
		Güç (kW)	Nominal Çıkış Akımı (A)	Güç (kW)	Nominal Çıkış Akımı (A)		

SINAMICS G120 Serisi Modüler AC Motor Hız Kontrol Cihazı - PM250 Güç Modülleri

3 Faz 400 V / 3 Faz 400 V	6SL3225-0BE25-5AA1	7.5	18	5.5	13.2	334 x 189 x 185	2.590.-
	6SL3225-0BE27-5AA1	11	25	7.5	19	334 x 189 x 185	3.271.-
	6SL3225-0BE31-1AA1	15	32	11	26	334 x 189 x 185	4.134.-
	6SL3225-0BE31-5AA0	18.5	38	15	32	512 x 275 x 204	4.994.-
	6SL3225-0BE31-8AA0	22	45	18.5	38	512 x 275 x 204	5.714.-
	6SL3225-0BE32-2AA0	30	60	22	45	512 x 275 x 204	7.109.-
	6SL3225-0BE33-0AA0	37	75	30	60	635 x 275 x 204	8.638.-
	6SL3225-0BE33-7AA0	45	90	37	75	635 x 275 x 204	10.393.-
	6SL3225-0BE34-5AA0	55	110	45	90	934 x 350 x 316	11.878.-
	6SL3225-0BE35-5AA0	75	145	55	110	934 x 350 x 316	14.173.-
	6SL3225-0BE37-5AA0	90	178	75	145	934 x 350 x 316	16.422.-



PM250 Güç Modülü

SINAMICS G120 Avantajları

Yerden Tasarruf

Daha küçük boyutları ve yan yana montaj imkanı ile panoda daha az yer kaplar

Artırılmış Dayanıklılık

Daha uzun kablo kullanabilme imkanı ve çevresel koşullara daha dayanıklı dizaynı (ısı ve aşındırıcı gazlara dayanım)

Yüksek Güvenlik Standartları

Daha yüksek standartlarda entegre güvenlik yapısı



Düşük Maliyet

Montaj ve bakımda avantaj sağlayan bağlantı yapısı

Düşük Sistem Maliyeti

Proses için gerekli giriş ve çıkış filtresi, shield plate gibi bileşenleri daha az bağımlık

Teknolojik Uyumluluk

TIA (Totally Integrated Automation) ile uyumlu entegre sürücü sistemi

Uyarılar:

- Operatör panelleri opsiyoneldir. Parametre girişi yapmak için operatör panel kullanılmalıdır.
- Yukarıdaki ürünler güç modülleri olup, kontrol modülleri (CU) standart değildir.! Yukarıdaki güç modüllerine uygun bir CU eklenmelidir. CU seçenekleri için SINAMICS G120 motor hız kontrol cihazları CU seçenekleri sayfasına bakınız.
- Sinamics G120 PM250 güç modülleri, tüm güçlerde %100 REJENERATİF çalışmaya uygun olup, asansör aşağı yönlü konveyör gibi yer çekimine karşı ve/veya yüksek ataletli yüklerin daha kısa sürede durdurulması gibi yüklerde ortaya çıkacak frenleme direnci ihtiyacını ortadan kaldırdığı gibi, dirençte yakılarak hava atılacak bu enerjiyi şebekeye geri vererek önemli miktarda enerji tasarrufu sağlar.
- Vınc uygulamalarında PM250 güç modüllerinin seçimi ve kullanım detayları hakkında bizimle irtibata geçiniz.

* Bütün boyutlandırmalar mm birimindedir.

Tüm teknik sorularınız için 444 0 747 teknik destek hattımızı arayabilirsiniz.



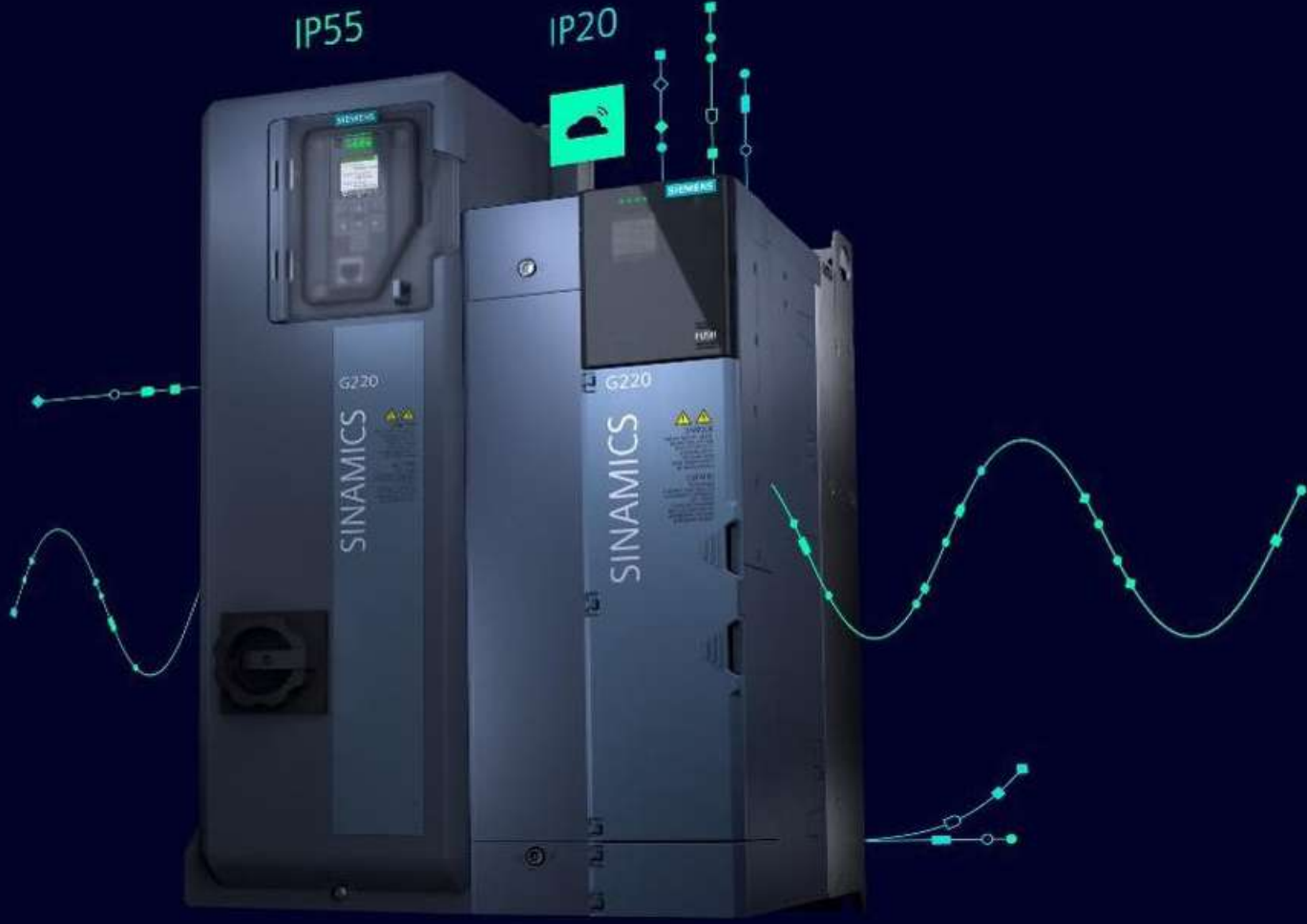

SINAMICS G220

Tüm Endüstriler için Yeni Nesil Yüksek Performanslı Frekans Konvertörü

SINAMICS G220, her sektördeki mevcut ve gelecekteki zorlukların üstesinden gelmek için tasarlanmış yeni yüksek performans frekans konvertörüdür.

Geliştirilmiş donanım ve yazılım opsiyonları sayesinde SINAMICS G220, dijital sürücü teknolojisini yeni bir seviyeye taşıyarak uygulamalarınızı daha verimli, güvenli ve geleceğe hazır hale getirir.

Öne çıkan özellikler:

- Yetkilendirme yöntemi UMAC ile Entegre Güvenlik (Cyber Security)
- SIL3 PLe, Cat. 4 Kategorisine kadar entegre güvenlik fonksiyonları
- Yeni güvenlik fonksiyonu SMT (Safe Motor Temperature - Güvenli Motor Sıcaklığı)
- S2 sistem desteği (redundant çalışma) ve MRP
- Üst düzey vektör kontrolü
- Startdrive arayüzünde dijital ikiz imkanı
- IP20 ve IP55 koruma sınıfı opsiyonları
- Clean Power (düşük harmonik) versiyonu ile Akım Harmonikleri (THDi) <2%

Call Center: 444 0 747 | [siemens.com/sinamics-g220](https://www.siemens.com/sinamics-g220)

SIEMENS

SINAMICS G220

Tüm Endüstriler için Yeni Nesil Yüksek Performanslı Frekans Konvertörü

Giriş / Çıkış	Sipariş No	Normal Şartlarda Kullanım		Ağır Şartlarda Kullanım		YxGxD* Boyutlar	Birim Fiyatı Euro/Adet
		Güç (kW)	Nominal Çıkış Akımı (A)	Güç (kW)	Nominal Çıkış Akımı (A)		
SINAMICS G220 380V- 500V 3 AC IP20/UL Open Type							
3 Faz 380 - 500 VAC	6SL4113-OCA08-OAF0	1,1	3,9	0,75	2,9	250 x 73 x 219	1.581.-
	6SL4113-OCA10-OAF0	1,5	4,7	1,1	3,9	250 x 73 x 219	1.720.-
	6SL4113-OCA11-OAF0	2,2	6,5	1,5	4,7	250 x 73 x 219	1.852.-
	6SL4113-OCA12-OAF0	3	8,5	2,2	6,5	250 x 73 x 219	2.083.-
	6SL4113-OCA13-OAF0	4	11	3	8,5	250 x 73 x 219	2.376.-
	6SL4113-OCA15-OAF0	5,5	14,5	4	11	355 x 85 x 219	2.607.-
	6SL4113-OCA16-OAF0	7,5	19	5,5	14,5	355 x 85 x 219	3.137.-
	6SL4113-OCA17-OAF0	11	27	7,5	19	355 x 125 x 219	3.843.-
	6SL4113-OCA18-OAF0	15	34	11	27	355 x 125 x 219	4.744.-
	6SL4113-OCA20-OAF0	18,5	40	15	34	400 x 150 x 256	5.472.-
	6SL4113-OCA21-OAF0	22	46	18,5	40	400 x 150 x 256	6.169.-
	6SL4113-OCA23-OAF0	30	63	22	46	442 x 200 x 256	7.569.-
	6SL4113-OCA24-OAF0	37	75	30	63	442 x 200 x 256	8.997.-
	6SL4113-OCA26-OAF0	45	90	37	75	520 x 250 x 256	10.520.-
6SL4113-OCA27-OAF0	55	112	45	90	520 x 250 x 256	11.987.-	

* IP55 koruma sınıfı için Siemens veya yetkili sürücü partnerleri ile irtibata geçiniz.

Sipariş No	Malzeme Açıklaması	Birim Fiyatı Euro/Adet
------------	--------------------	------------------------

SINAMICS G220 Opsiyon Modülleri

6SL4950-0AL00-0FA0	OM-SMT (Safe Motor Temperature) Güvenli Motor Sıcaklığı (ATEX)	314,-
6SL4950-0AL00-0BA0	OM-DQ (Drive CLiQ)	125,-

SINAMICS G220 Opsiyon Modülleri

6SL5970-0AA00-0AA0	Hafıza Kartı (boş)	72,-
6SL5970-0AA00-0AA0-Z H01	Hafıza Kartı / Geliştirilmiş Motor Kontrol Lisansı ile	386,-
6SL5970-0AA00-0AA0-Z F01	Hafıza Kartı / Geliştirilmiş Güvenlik Opsiyonları Lisansı ile	408,-
6SL4170-1GC00-0AA0	Hafıza Kartı Firmware V6.2	92,-
6SL4170-1GC00-0AA0-Z H01	Hafıza Kartı Firmware V6.2 / Geliştirilmiş Motor Kontrol Lisansı ile	406,-
6SL4170-1GC00-0AA0-Z F01	Hafıza Kartı Firmware V6.2 / Geliştirilmiş Güvenlik Opsiyonları Lisansı ile	428,-

SINAMICS G220 Aksesuarları

6SL4950-0AJ00-0AA0	SINAMICS Akıllı Adaptör Wi-Fi çözümü	228,-
6SL3055-0AA00-5BA3	SMC20 Sensor Modülü / DRIVE-CLiQ kablosu hariç (Incremental, Absolute, SSI sin/cos)	311,-
6SL3055-0AA00-5CA2	SMC30 Sensor Modülü / DRIVE-CLiQ kablosu hariç (Incremental, SSI TTL/HTL enkoder)	240,-

Uyarılar:

Çalışma Ortam Sıcaklığı: - 20... 45 °C (> 45 °C ek kayıplar ile)
Aşırı Yükleme : HO: 200% 3 s, 150% 57 s, LO: 150% 3 s, 110% 57 s her 300 s
Giriş / Çıkış: 6 DI (1 PTI / 2 FDI), 1 F-DI, 3 DO (1 NO 2 NO/NC röle), 1 F-DO, 2 AI, 1 AO, 1 temp. 1, PTC type A / ATEX (opsiyon)

* Bütün boyutlandırmalar mm birimindedir. YxGxD PROFINET'li ürünler referans alınmıştır.

Sinamics G220 sürücülerde IP55 opsiyonu için bizimle veya yetkili sürücü partnerlerimizle iletişime geçebilirsiniz.
Tüm teknik sorularınız için 444 0 747 teknik destek hattımızı arayabilirsiniz.

SINAMICS G220 CLEAN POWER (DÜŞÜK HARMONİK)

Tüm Endüstriler için Yeni Nesil Yüksek Performanslı Frekans Konvertörü

Giriş / Çıkış	Sipariş No	Normal Şartlarda Kullanım		Ağır Şartlarda Kullanım		YxGxD* Boyutlar	Birim Fiyatı Euro/Adet
		Güç (kW)	Nominal Çıkış Akımı (A)	Güç (kW)	Nominal Çıkış Akımı (A)		
SINAMICS G220 Clean Power 380V- 500V 3 AC IP20/UL Open Type							
3 Faz 380 - 500 VAC	6SL4113-2CA16-2AF0	7,5	19	5,5	14,5	400 x 150 x 256	6.075.-
	6SL4113-2CA17-2AF0	11	27	7,5	19	400 x 150 x 256	7.293.-
	6SL4113-2CA18-2AF0	15	34	11	27	400 x 150 x 256	8.677.-
	6SL4113-2CA20-2AF0	18,5	40	15	34	400 x 150 x 256	9.346.-
	6SL4113-2CA21-2AF0	22	46	18,5	40	400 x 150 x 256	10.438.-
	6SL4113-2CA23-2AF0	30	63	22	46	442 x 200 x 256	12.437.-
	6SL4113-2CA24-2AF0	37	75	30	63	442 x 200 x 256	14.701.-
	6SL4113-2CA26-2AF0	45	90	37	75	520 x 250 x 256	17.168.-
	6SL4113-2CA27-2AF0	55	112	45	90	520 x 250 x 256	19.287.-

Uyarılar:

Geliştirilmiş güç kalitesi: Önemli ölçüde azaltılmış akım harmonikleriyle (THDi < %2) daha temiz, daha verimli enerji kullanımı
Şebeke uyumluluğu: Harmonikleri kapsayan uluslararası standartlara 100% uyum
Kusursuz yerden tasarruf sağlayan tasarım: Kompakt ve güçlü yapısı sayesinde kurulum maliyetlerini azaltan yenilikçi tasarım
Verimli entegrasyon ve devreye alma: TIA portal veya entegre webser üzerinden kolay devreye alma

* Bütün boyutlandırmalar mm birimindedir. YxGxD PROFINET'li ürünler referans alınmıştır.

Sinamics G220 sürücülerde IP55 opsiyonu için bizimle veya yetkili sürücü partnerlerimizle iletişime geçebilirsiniz. Tüm teknik sorularınız için 444 0 747 teknik destek hattımızı arayabilirsiniz.

SINAMICS G130 - Hız Kontrol Cihazları

Giriş / Çıkış	Sipariş No	Normal Şartlarda Kullanım		Ağır Şartlarda Kullanım		YxGxD* Boyutlar	Birim Fiyatı Euro/Adet
		Güç (kW)	Nominal Çıkış Akımı (A)	Güç (kW)	Nominal Çıkış Akımı (A)		

SINAMICS G130 Serisi Panosuz AC MOTOR Hız Kontrol Cihazı

3 Faz 380 - 480 V AC	6SL3310-1GE32-1AA3	110	205	90	178	210	16.816.-
	6SL3310-1GE32-6AA3	132	250	110	233	260	19.593.-
	6SL3310-1GE33-1AA3	160	302	132	277	310	21.876.-
	6SL3310-1GE33-8AA3	200	370	160	340	380	24.539.-
	6SL3310-1GE35-0AA3	250	477	200	438	490	29.295.-
	6SL3310-1GE36-1AA3	315	590	250	460	605	36.904.-
	6SL3310-1GE37-5AA3	400	725	315	570	745	50.980.-
	6SL3310-1GE38-4AA3	450	820	400	700	840	59.540.-
	6SL3310-1GE41-0AA3	560	960	450	860	985	77.992.-

3 Faz 660 - 690 V AC	6SL3310-1GH28-5AA3	75	80	55	76	85	12.174.-
	6SL3310-1GH31-0AA3	90	95	75	89	100	14.438.-
	6SL3310-1GH31-2AA3	110	115	90	107	120	17.330.-
	6SL3310-1GH31-5AA3	132	142	110	134	150	20.164.-
	6SL3310-1GH31-8AA3	160	171	132	157	175	22.447.-
	6SL3310-1GH32-2AA3	200	208	160	192	215	25.871.-
	6SL3310-1GH32-6AA3	250	250	200	233	260	30.246.-
	6SL3310-1GH33-3AA3	315	320	250	280	330	36.904.-
	6SL3310-1GH34-1AA3	400	400	315	367	410	50.980.-
	6SL3310-1GH34-7AA3	450	452	400	416	465	59.540.-
	6SL3310-1GH35-8AA3	560	560	450	514	575	77.992.-
	6SL3310-1GH37-4AA3	710	710	560	657	735	102.912.-
	6SL3310-1GH38-1AA3	800	790	710	724	810	118.510.-



Sinamics G130

Sipariş No	Malzeme Açıklaması	Birim Fiyatı Euro/Adet
------------	--------------------	------------------------

SINAMICS G130 Panosuz AC Motor Hız Kontrol Cihazları Aksesuarları

6SL3040-1GA01-1AA0	Sinamics G130 Profinet Kontrol Ünitesi	1.537.-
6SL3055-0AA00-4CA5	AOP-30 Gelişmiş Operatör Paneli	1.276.-
6FX8002-1AA01-1AD0	AOP-30 - Drive Cliq bağlantı kablosu (RS232-Plug in)	116.-

Uyarılar:

- Her bir SINAMIC G130 güç modülü için ayrıca Sinamics G130 Profinet Kontrol Ünitesi sipariş edilmelidir..

Aşırı Yükleme Kapasitesi:

Normal şartlarda kullanım: Maks. 40 °C ortam sıcaklığında, her 5 dak.'da / 10 sn. %150 In ve 60 sn. %110 In
Ağır şartlarda kullanım: Maks. 40 °C ortam sıcaklığında, her 5 dak.'da / 10 sn. %160 In ve 60 sn. %150 In

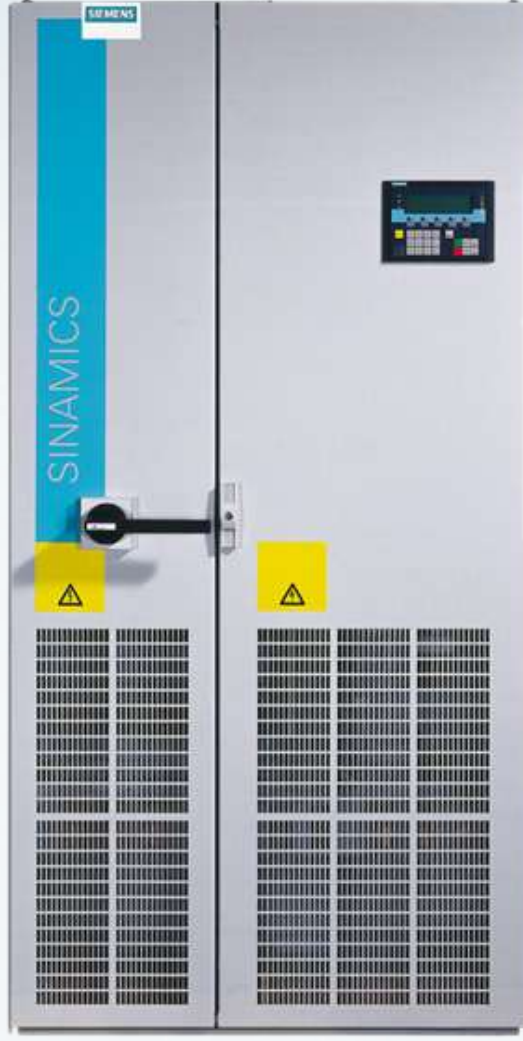

SINAMICS G150 ile Devreye Alma Artık Çok Daha Kolay

Call Center: 444 0 747 | [siemens.com/sinamics-g150](https://www.siemens.com/sinamics-g150)

SIEMENS

SINAMICS DCM - Hız Kontrol Cihazları



Sinamics DCM

Besleme Gerilimi	Sipariş No	Çalışma Tipi (Q)	Nominal Akım (A)	Armatür Çıkış Gerilimi	Birim Fiyatı Euro/Adet
SINAMICS DCM- Panosuz DC Motor Hız Kontrol Cihazları					
3 Faz 230 - 400 V AC	6RA8025-6DS22-0AA0	2	60	0-485 V DC	4.366.-
	6RA8028-6DS22-0AA0	2	90	0-485 V DC	5.080.-
	6RA8031-6DS22-0AA0	2	125	0-485 V DC	5.821.-
	6RA8075-6DS22-0AA0	2	210	0-485 V DC	7.806.-
	6RA8078-6DS22-0AA0	2	280	0-485 V DC	9.473.-
	6RA8081-6DS22-0AA0	2	400	0-485 V DC	11.907.-
	6RA8085-6DS22-0AA0	2	600	0-485 V DC	16.379.-
	6RA8087-6DS22-0AA0	2	850	0-485 V DC	21.354.-
	6RA8091-6DS22-0AA0	2	1200	0-485 V DC	28.313.-
	6RA8093-4DS22-0AA0	2	1600	0-485 V DC	36.251.-
	6RA8095-4DS22-0AA0	2	2000	0-485 V DC	44.454.-
	6RA8098-4DS22-0AA0	2	3000	0-485 V DC	65.358.-
3 Faz 230 - 400 V AC	6RA8013-6DV62-0AA0	4	15	0-420 V DC	4.515.-
	6RA8018-6DV62-0AA0	4	30	0-420 V DC	4.715.-
	6RA8025-6DV62-0AA0	4	60	0-420 V DC	5.477.-
	6RA8028-6DV62-0AA0	4	90	0-420 V DC	6.298.-
	6RA8031-6DV62-0AA0	4	125	0-420 V DC	7.330.-
	6RA8075-6DV62-0AA0	4	210	0-420 V DC	9.764.-
	6RA8078-6DV62-0AA0	4	280	0-420 V DC	11.722.-
	6RA8081-6DV62-0AA0	4	400	0-420 V DC	14.950.-
	6RA8085-6DV62-0AA0	4	600	0-420 V DC	20.560.-
	6RA8087-6DV62-0AA0	4	850	0-420 V DC	26.725.-
	6RA8091-6DV62-0AA0	4	1200	0-420 V DC	35.987.-
	6RA8093-4DV62-0AA0	4	1600	0-420 V DC	44.983.-
6RA8095-4DV62-0AA0	4	2000	0-420 V DC	55.303.-	
6RA8098-4DV62-0AA0	4	3000	0-420 V DC	81.499.-	

Sipariş No	Malzeme Açıklaması	Birim Fiyatı Euro/Adet
SINAMICS- DCM Panosuz DC Motor Hız Kontrol Cihazları Aksesuarları		
6SL3055-0AA00-4CA5	AOP-30 Gelişmiş Operatör Paneli	1.276.-



Sinamics DCM

Uyarılar:

- Tüm DC sürücülerimiz BOP-20 operatör paneli standart olarak dahildir.
- Nominal armatür akımı ≥ 900 A olan DC sürücülerde, armatür hızlı sigortaları standart olarak dahildir.



SINAMICS DCM

Gelecekte, DC Sürücü teknolojisini en verimli ve uyumlu kılan ne olabilir?

SINAMICS DCM - En yenilikçi DC sürücü

SINAMICS DCM ile DC Motorların hız ve moment kontrolü çok kolay. SINAMICS ailesinin DC sürücüsü olarak PROFIBUS & PROFINET haberleşme seçenekleri, artırılmış giriş-çıkış terminalleri, tek üniteye 3000 A'e kadar çıkarılmış akım kapasitesi (paralellenecek 18.000 A'e kadar yükseltilebilir) ve yeni Drive-cliq teknolojisi ile size benzersiz çözümler sağlar.

Call Center: 444 0 747 | siemens.com.tr/motor-kontrol

SIEMENS

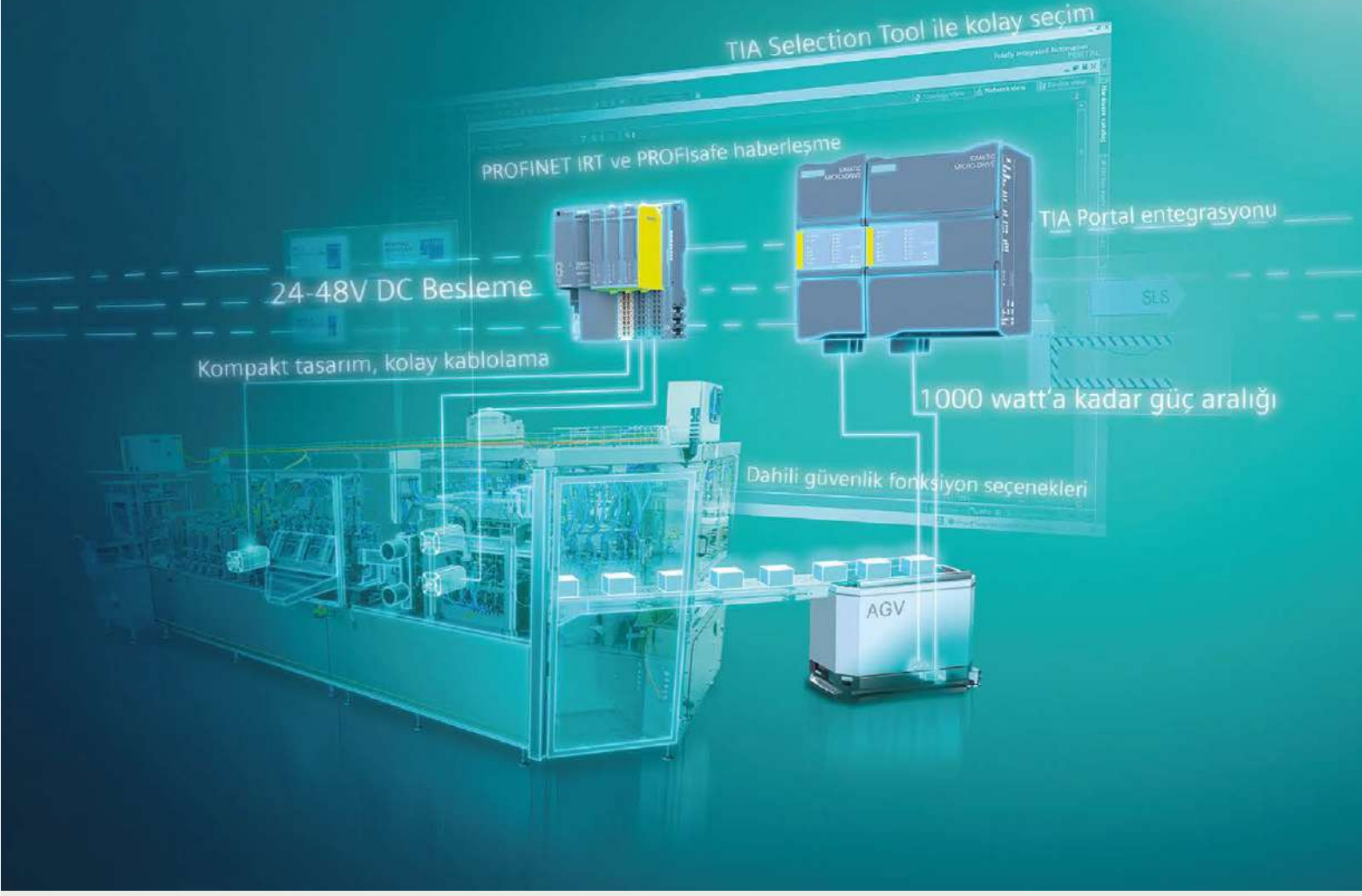

SIMATIC MICRO-DRIVE

24-48 V DC Beslemeli Servo Sürücü Sistemi

Siemens servo sürücü ailesinde yer alan SIMATIC MICRO-DRIVE, PDC ve TM sürücü seçenekleriyle, hassas pozisyonlama, shuttle depolama ve raflama sistemleri, otomatik taşıma sistemleri (AGV-AMR) gibi akü beslemeli uygulamalar ve tıbbi teknoloji uygulamaları da dahil birçok alanda ideal çözümler sunmaktadır.

Öne Çıkan Özellikleri;

- 24-48V DC Besleme
- 1000 watt'a kadar güç aralığı
- Kompakt tasarım, kolay kablolama
- PROFINET IRT ve PROFIsafe haberleşme
- TIA Portal entegrasyonu
- TIA Selection Tool ile kolay seçim
- Dahili güvenlik fonksiyon seçenekleri

PDC: STO, SS1, SLT, SSM, SLS

F-TM: STO

Call Center: 444 0 747 | [siemens.com/micro-drive](https://www.siemens.com/micro-drive)

SIEMENS

SIMATIC MICRO DRIVE

Referans	Açıklama	Güç (W)	Birim Fiyatı Euro/Adet
----------	----------	---------	------------------------

SIMATIC MICRO-DRIVE PDC Drives (ProfiDriveControl)

Standard

6BK1630-1AA10-0AA0	PDC100	100	769.-
6BK1630-1AA60-0AA0	PDC600	600	1.025.-
6BK1630-1BA00-0AA0	PDC1000	1000	1.367.-

Failsafe(with Extended Safety drive functions)

6BK1630-2AA10-0AA0	PDC100F	100	957.-
6BK1630-2AA60-0AA0	PDC600F	600	1.299.-

Referans	Açıklama	Güç (W)	Birim Fiyatı Euro/Adet
----------	----------	---------	------------------------

F-TM ServoDrive HF for SIMATIC MICRO-DRIVE

F-TM ServoDrive HF for SIMATIC MICRO-DRIVE

6BK1136-6AB01-0CU0	F-TM	280	555.-
--------------------	------	-----	-------

Referans	Açıklama	Birim Fiyatı Euro/Adet
----------	----------	------------------------

Aksesuarlar

Shielding bracket set

6BK1638-0XA50-0AA0	Width 50 mm	87.-
6BK1638-0XA70-0AA0	Width 70 mm	96.-
6BK1638-0XA80-0AA0	Width 90 mm	103.-

Tüm teknik sorularınız için 444 0 747 teknik destek hattımızı arayabilirsiniz.



SIMATIC MICRO-DRIVE
Servo Drive System



SINAMICS V90

Kolay Ve Ekonomik Servo Sürücü Sistemi

SINAMICS V90, tek eksen servo sürücü, temel servo uygulamaları için dizayn edilmiştir. SIMOTICS 1FL6 servo motorlar, pozisyonlama uygulamalarının yanı sıra hız ve tork kontrolü ile optimize servo performansını garanti eder. Aynı zamanda PROFINET, PTI, USS ve MODBUS RTU ile birlikte otomasyon mimarisine kolayca entegre edilir.

Call Center: 444 0 747 | [siemens.com/sinamics-v90](https://www.siemens.com/sinamics-v90)

SIEMENS

SINAMICS V90 Servo Sürücü Sistemi Seçim Klavuzu

1 SIMOTICS S-1 FL6 Servo Motor

	Nominal Güç (kW)	Nominal Tork (Nm)	Nominal Devir (rpm)	Flans Yüksekliği (mm)	Sipariş Numarası	
Dinamik Performanslı (Low Inertia)	0.05	0.16	3000	20	1FL6022-2AF21-1	
	0.10	0.32	3000	20	1FL6024-2AF21-1	
	0.20	0.64	3000	30	1FL6032-2AF21-1	
	0.40	1.27	3000	40	1FL6034-2AF21-1	
	0.75	2.39	3000	40	1FL6042-2AF21-1	
	1.00	3.18	3000	50	1FL6044-2AF21-1	
	1.50	4.78	3000	50	1FL6052-2AF21-0	
	2.00	6.37	3000	50	1FL6054-2AF21-0	
	Encoder Tipi	Incremental encoder TTL 2500 ppr Absolute encoder single-türn 21-bit*				
	Yüksek Ataletli (High Inertia)	0.40	1.27	3000	45	1FL6042-1AF61-2
0.75		2.39	3000	45	1FL6044-1AF61-2	
0.75		3.58	2000	65	1FL6061-1AC61-2	
1.00		4.77	2000	65	1FL6062-1AC61-2	
1.50		7.16	2000	65	1FL6064-1AC61-2	
1.75		8.4	2000	65	1FL6066-1AC61-2	
2.00		9.5	2000	65	1FL6067-1AC61-2	
2.50		11.9	2000	90	1FL6090-1AC61-2	
3.50		16.7	2000	90	1FL6092-1AC61-2	
5.00		23.9	2000	90	1FL6094-1AC61-2	
7.00	33.4	2000	90	1FL6096-1AC61-2		
Encoder Tipi	Incremental encoder TTL 2500 ppr Absolute encoder 20-bit + 12-bit multi-türn					
Motor mili ve fren seçimi	Kamalı, frensiz Kamalı, frenli Kamasız, frensiz Kamasız, frenli					



2 SINAMICS V90 Servo Sürücü

Nominal Güç (kW)	Besleme gerilimi	Kasa tipi	Sipariş Numarası
0.10	200 ... 240 V 1AC / 3AC	FSA	6SL3210-5FB10-1U
0.20	200 ... 240 V 3AC **	FSB	6SL3210-5FB10-2U
0.40			6SL3210-5FB10-4U
0.75			6SL3210-5FB10-8U
1.00	200 ... 240 V 3AC **	FSD	6SL3210-5FB11-0U
1.50			6SL3210-5FB11-5U
2.00			6SL3210-5FB12-0U
0.40	380 ... 480 V 3AC	FSAA	6SL3210-5FE10-4U
0.75			6SL3210-5FE10-8U
0.75			6SL3210-5FE11-0U
1.00	380 ... 480 V 3AC	FSB	6SL3210-5FE11-5U
1.50			6SL3210-5FE12-0U
2.00			6SL3210-5FE13-5U
2.50	380 ... 480 V 3AC	FSC	6SL3210-5FE15-0U
3.50			6SL3210-5FE15-0U
5.00			6SL3210-5FE17-0U
7.00	SINAMICS V90 PTT versiyon		A
	SINAMICS V90 PROFINET (PN) versiyon		F

** 1kW gücünden itibaren low inertia sürücülerin besleme gerilimleri 3 faz 220VAC'dir.



3 SINAMICS V90 Servo Sürücü ve SIMOTICS S-1 FL6 Servo Motor için MOTION-CONNECT 300 Kablo Seçimi

Güç kablosu		Encoder kablosu		Fren kablosu	
Sipariş Numarası	Uzunluk	Sipariş Numarası	Uzunluk	Sipariş Numarası	Uzunluk
6FX3002-5CK01-1	0	6FX3002-2	20-1	6FX3002-5BK02-1	0
6FX3002-5CK32-1	0	6FX3002-2	12-1	6FX3002-5BK03-1	0
6FX3002-5CL02-1	0	6FX3002-2	10-1	6FX3002-5BK03-1	0
6FX3002-5CL12-1	0				
Uzunluk: 3 m	A D			A D	A D
Uzunluk: 5 m	A F			A F	A F
Uzunluk: 7 m ¹⁾	A H			A H	A H
Uzunluk: 10 m	B A			B A	B A
Uzunluk: 20 m	C A			C A	C A
Incremental encoder TTL 2500 ppr	C T				
Absolute encoder single-türn 21-bit	D B				
Absolute encoder 20-bit + 12-bit multi-türn					

1) 7 m ve 15 m kablo seçeneği yüksek ataletli motorları içindir. (3AC 400V).

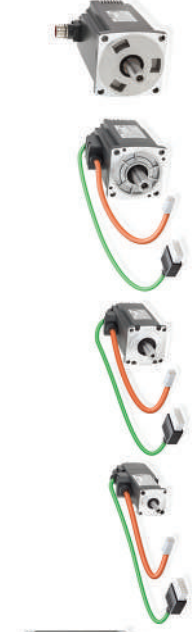

SINAMICS V90 Servo Sürücüler



Sinamics V90
PROFINET



Sinamics V90
PTI

Malzeme referansı	Açıklama	Birim Fiyatı Euro/Adet	Malzeme referansı	Açıklama	Birim Fiyatı Euro/Adet
1-Faz 200V-240V PTI / ANALOG / MODBUS			1-Faz 200V-240V PROFINET		
50 W Servo Seti			50 W Servo Seti		
1FL6022-2AF21-1AA1	0.16Nm; Nn=3000rpm; TTL 2500 ppr	527.-	1FL6022-2AF21-1AA1	0.16Nm; Nn=3000rpm; TTL 2500 ppr	527.-
6SL3210-5FB10-1UA2	100 W servo sürücü, PTI versiyon	809.-	6SL3210-5FB10-1UF2	100 W servo sürücü; profinet versiyon	1.040.-
6FX3002-5CK01-1AF0	Güç kablosu; 4x0,75mm; 5mt	108.-	6FX3002-5CK01-1AF0	Güç kablosu; 4x0,75mm; 5mt	108.-
6FX3002-2CT20-1AF0	Artımsal encoder kablosu, 5mt	142.-	6FX3002-2CT20-1AF0	Artımsal encoder kablosu, 5mt	142.-
Set Fiyatı		1.586.-	Set Fiyatı		1.817.-
100 W Servo Seti			100 W Servo Seti		
1FL6024-2AF21-1AA1	0.32Nm; Nn=3000rpm; TTL 2500 ppr	541.-	1FL6024-2AF21-1AA1	0.32Nm; Nn=3000rpm; TTL 2500 ppr	541.-
6SL3210-5FB10-1UA2	100 W servo sürücü, PTI versiyon	809.-	6SL3210-5FB10-1UF2	100 W servo sürücü; profinet versiyon	1.040.-
6FX3002-5CK01-1AF0	Güç kablosu; 4x0,75mm; 5mt	108.-	6FX3002-5CK01-1AF0	Güç kablosu; 4x0,75mm; 5mt	108.-
6FX3002-2CT20-1AF0	Artımsal encoder kablosu, 5mt	142.-	6FX3002-2CT20-1AF0	Artımsal encoder kablosu, 5mt	142.-
Set Fiyatı		1.600.-	Set Fiyatı		1.831.-
200 W Servo Seti			200 W Servo Seti		
1FL6032-2AF21-1AA1	0.64Nm; Nn=3000rpm; TTL 2500 ppr	552.-	1FL6032-2AF21-1AA1	0.64Nm; Nn=3000rpm; TTL 2500 ppr	552.-
6SL3210-5FB10-2UA2	200 W servo sürücü, PTI versiyon	833.-	6SL3210-5FB10-2UF2	200 W servo sürücü; profinet versiyon	1.066.-
6FX3002-5CK01-1AF0	Güç kablosu; 4x0,75mm; 5mt	108.-	6FX3002-5CK01-1AF0	Güç kablosu; 4x0,75mm; 5mt	108.-
6FX3002-2CT20-1AF0	Artımsal encoder kablosu, 5mt	142.-	6FX3002-2CT20-1AF0	Artımsal encoder kablosu, 5mt	142.-
Set Fiyatı		1.635.-	Set Fiyatı		1.868.-
400 W Servo Seti			400 W Servo Seti		
1FL6034-2AF21-1AA1	1.27Nm; Nn=3000rpm; TTL 2500 ppr	600.-	1FL6034-2AF21-1AA1	1.27Nm; Nn=3000rpm; TTL 2500 ppr	600.-
6SL3210-5FB10-4UA1	400 W servo sürücü, PTI versiyon	895.-	6SL3210-5FB10-4UF1	400 W servo sürücü; profinet versiyon	1.131.-
6FX3002-5CK01-1AF0	Güç kablosu; 4x0,75mm; 5mt	108.-	6FX3002-5CK01-1AF0	Güç kablosu; 4x0,75mm; 5mt	108.-
6FX3002-2CT20-1AF0	Artımsal encoder kablosu, 5mt	142.-	6FX3002-2CT20-1AF0	Artımsal encoder kablosu, 5mt	142.-
Set Fiyatı		1.745.-	Set Fiyatı		1.981.-
750 W Servo Seti			750 W Servo Seti		
1FL6042-2AF21-1AA1	2.39Nm; Nn=3000rpm; TTL 2500 ppr	719.-	1FL6042-2AF21-1AA1	2.39Nm; Nn=3000rpm; TTL 2500 ppr	719.-
6SL3210-5FB10-8UA0	750 W servo sürücü, PTI versiyon	1.020.-	6SL3210-5FB10-8UF0	750 W servo sürücü; profinet versiyon	1.261.-
6FX3002-5CK01-1AF0	Güç kablosu; 4x0,75mm; 5mt	108.-	6FX3002-5CK01-1AF0	Güç kablosu; 4x0,75mm; 5mt	108.-
6FX3002-2CT20-1AF0	Artımsal encoder kablosu, 5mt	142.-	6FX3002-2CT20-1AF0	Artımsal encoder kablosu, 5mt	142.-
Set Fiyatı		1.989.-	Set Fiyatı		2.230.-



- Not 1: Sinamics V90 Pulse Train Input / Analog / Modbus konfigürasyonuna, 50 pin kontrol bağlantı konnektörü veya konnektörlü bağlantı kablosu ilave edilmelidir.
- Not 2: Profinet konfigürasyonuna ihtiyaca göre 20 pin kontrol bağlantı konnektörü veya konnektörlü bağlantı kablosu ilave edilebilir.

SINAMICS V90 Servo Sürücüler

Malzeme referansı	Açıklama	Birim Fiyatı Euro/Adet	Malzeme referansı	Açıklama	Birim Fiyatı Euro/Adet
3-Faz 380V-480V PTI / ANALOG / MODBUS			3-Faz 380V-480V PROFINET		
400 W Servo Seti			400 W Servo Seti		
1FL6042-1AF61-2AA1	1.27Nm; Nn=3000rpm; TTL 2500 ppr	612.-	1FL6042-1AF61-2AA1	1.27Nm; Nn=3000rpm; TTL 2500 ppr	612.-
6SL3210-5FE10-4UA0	400 W servo sürücüsü, PTI versiyon	866.-	6SL3210-5FE10-4UF0	400 W servo sürücüsü, profinet versiyon	1.102.-
6FX3002-5CL02-1AF0	Güç kablosu; 4x1,5mm; 5mt	154.-	6FX3002-5CL02-1AF0	Güç kablosu; 4x1,5mm; 5mt	154.-
6FX3002-2CT12-1AF0	Artımsal encoder kablosu, 5mt	157.-	6FX3002-2CT12-1AF0	Artımsal encoder kablosu, 5mt	157.-
Set Fiyatı		1.789.-	Set Fiyatı		2.025.-
750 W Servo Seti			750 W Servo Seti		
1FL6044-1AF61-2AA1	2.39Nm; Nn=3000rpm; TTL 2500 ppr	731.-	1FL6044-1AF61-2AA1	2.39Nm; Nn=3000rpm; TTL 2500 ppr	731.-
6SL3210-5FE10-8UA0	750W servo sürücüsü, PTI versiyon	987.-	6SL3210-5FE10-8UF0	750 W servo sürücüsü, profinet versiyon	1.228.-
6FX3002-5CL02-1AF0	Güç kablosu; 4x1,5mm; 5mt	154.-	6FX3002-5CL02-1AF0	Güç kablosu; 4x1,5mm; 5mt	154.-
6FX3002-2CT12-1AF0	Artımsal encoder kablosu, 5mt	157.-	6FX3002-2CT12-1AF0	Artımsal encoder kablosu, 5mt	157.-
Set Fiyatı		2.029.-	Set Fiyatı		2.270.-
1.0 kW Servo Seti			1.0 kW Servo Seti		
1FL6062-1AC61-2AA1	4.77Nm; Nn=2000rpm; TTL 2500 ppr	915.-	1FL6062-1AC61-2AA1	4.77Nm; Nn=2000rpm; TTL 2500 ppr	915.-
6SL3210-5FE11-0UA0	1.0 kW servo sürücüsü, PTI versiyon	1.095.-	6SL3210-5FE11-0UF0	1.0 kW servo sürücüsü, profinet versiyon	1.342.-
6FX3002-5CL02-1AF0	Güç kablosu; 4x1,5mm; 5mt	154.-	6FX3002-5CL02-1AF0	Güç kablosu; 4x1,5mm; 5mt	154.-
6FX3002-2CT12-1AF0	Artımsal encoder kablosu, 5mt	157.-	6FX3002-2CT12-1AF0	Artımsal encoder kablosu, 5mt	157.-
Set Fiyatı		2.321.-	Set Fiyatı		2.568.-
1.5 kW Servo Seti			1.5 kW Servo Seti		
1FL6064-1AC61-2AA1	7.16Nm; Nn=2000rpm; TTL 2500 ppr	1.090.-	1FL6064-1AC61-2AA1	7.16Nm; Nn=2000rpm; TTL 2500 ppr	1.090.-
6SL3210-5FE11-5UA0	1.75 kW servo sürücüsü, PTI versiyon	1.300.-	6SL3210-5FE11-5UF0	1.75 kW servo sürücüsü, profinet versiyon	1.556.-
6FX3002-5CL12-1AF0	Güç kablosu; 4x2,5mm; 5mt	177.-	6FX3002-5CL12-1AF0	Güç kablosu; 4x2,5mm; 5mt	177.-
6FX3002-2CT12-1AF0	Artımsal encoder kablosu, 5mt	157.-	6FX3002-2CT12-1AF0	Artımsal encoder kablosu, 5mt	157.-
Set Fiyatı		2.724.-	Set Fiyatı		2.980.-
1.75 kW Servo Seti			1.75 kW Servo Seti		
1FL6066-1AC61-2AA1	8.40Nm; Nn=2000rpm; TTL 2500 ppr	1.344.-	1FL6066-1AC61-2AA1	8.40Nm; Nn=2000rpm; TTL 2500 ppr	1.344.-
6SL3210-5FE11-5UA0	1.75 kW servo sürücüsü, PTI versiyon	1.300.-	6SL3210-5FE11-5UF0	1.75 kW servo sürücüsü, profinet versiyon	1.556.-
6FX3002-5CL12-1AF0	Güç kablosu; 4x2,5mm; 5mt	177.-	6FX3002-5CL12-1AF0	Güç kablosu; 4x2,5mm; 5mt	177.-
6FX3002-2CT12-1AF0	Artımsal encoder kablosu, 5mt	157.-	6FX3002-2CT12-1AF0	Artımsal encoder kablosu, 5mt	157.-
Set Fiyatı		2.978.-	Set Fiyatı		3.234.-
2.0 kW Servo Seti			2.0 kW Servo Seti		
1FL6067-1AC61-2AA1	9.50Nm; Nn=2000rpm; TTL 2500 ppr	1.611.-	1FL6067-1AC61-2AA1	9.50Nm; Nn=2000rpm; TTL 2500 ppr	1.611.-
6SL3210-5FE12-0UA0	2.5 kW servo sürücüsü, PTI versiyon	1.540.-	6SL3210-5FE12-0UF0	2.5 kW servo sürücüsü, profinet versiyon	1.809.-
6FX3002-5CL12-1AF0	Güç kablosu; 4x2,5mm; 5mt	177.-	6FX3002-5CL12-1AF0	Güç kablosu; 4x2,5mm; 5mt	177.-
6FX3002-2CT12-1AF0	Artımsal encoder kablosu, 5mt	157.-	6FX3002-2CT12-1AF0	Artımsal encoder kablosu, 5mt	157.-
Set Fiyatı		3.485.-	Set Fiyatı		3.754.-
2.5 kW Servo Seti			2.5 kW Servo Seti		
1FL6090-1AC61-2AA1	11.90Nm; Nn=2000rpm; TTL 2500 ppr	1.642.-	1FL6090-1AC61-2AA1	11.90Nm; Nn=2000rpm; TTL 2500 ppr	1.642.-
6SL3210-5FE12-0UA0	2.5 kW servo sürücüsü, PTI versiyon	1.540.-	6SL3210-5FE12-0UF0	2.5 kW servo sürücüsü, profinet versiyon	1.809.-
6FX3002-5CL12-1AF0	Güç kablosu; 4x2,5mm; 5mt	177.-	6FX3002-5CL12-1AF0	Güç kablosu; 4x2,5mm; 5mt	177.-
6FX3002-2CT12-1AF0	Artımsal encoder kablosu, 5mt	157.-	6FX3002-2CT12-1AF0	Artımsal encoder kablosu, 5mt	157.-
Set Fiyatı		3.516.-	Set Fiyatı		3.785.-
3.5 kW Servo Seti			3.5 kW Servo Seti		
1FL6092-1AC61-2AA1	16.70Nm; Nn=2000rpm; TTL 2500 ppr	2.206.-	1FL6092-1AC61-2AA1	16.70Nm; Nn=2000rpm; TTL 2500 ppr	2.206.-
6SL3210-5FE13-5UA0	3.5 kW servo sürücüsü, PTI versiyon	2.146.-	6SL3210-5FE13-5UF0	3.5 kW servo sürücüsü, profinet versiyon	2.444.-
6FX3002-5CL12-1AF0	Güç kablosu; 4x2,5mm; 5mt	177.-	6FX3002-5CL12-1AF0	Güç kablosu; 4x2,5mm; 5mt	177.-
6FX3002-2CT12-1AF0	Artımsal encoder kablosu, 5mt	157.-	6FX3002-2CT12-1AF0	Artımsal encoder kablosu, 5mt	157.-
Set Fiyatı		4.686.-	Set Fiyatı		4.984.-



Sinamics V90 PTI

- Not 1:** Sinamics V90 Pulse Train Input / Analog / Modbus konfigürasyonuna, 50 pin kontrol bağlantı konnektörü veya konnektörlü bağlantı kablosu ilave edilmelidir.
- Not 2:** Profinet konfigürasyonuna ihtiyaca göre 20 pin kontrol bağlantı konnektörü veya konnektörlü bağlantı kablosu ilave edilebilir.

SINAMICS V90 Servo Sürücüler

Malzeme referansı	Açıklama	Birim Fiyatı Euro/Adet	Malzeme referansı	Açıklama	Birim Fiyatı Euro/Adet
3-Faz 380V-480V PTI / ANALOG / MODBUS			3-Faz 380V-480V PROFINET		
5.0 kW Servo Seti			5.0 kW Servo Seti		
1FL6094-1AC61-2AA1	23.90Nm; Nn=2000rpm; TTL 2500 ppr	2.836.-	1FL6094-1AC61-2AA1	23.90Nm; Nn=2000rpm; TTL 2500 ppr	2.836.-
6SL3210-5FE15-0UA0	5.0 kW servo sürücü, PTI versiyon	2.745.-	6SL3210-5FE15-0UF0	5.0 kW servo sürücü, profinet versiyon	3.072.-
6FX3002-5CL12-1AF0	Güç kablosu; 4x2,5mm; 5mt	177.-	6FX3002-5CL12-1AF0	Güç kablosu; 4x2,5mm; 5mt	177.-
6FX3002-2CT12-1AF0	Artımsal encoder kablosu, 5mt	157.-	6FX3002-2CT12-1AF0	Artımsal encoder kablosu, 5mt	157.-
Set Fiyatı		5.915.-	Set Fiyatı		6.242.-
7.0 kW Servo Seti			7.0 kW Servo Seti		
1FL6096-1AC61-2AA1	33.40Nm; Nn=2000rpm; TTL 2500 ppr	3.652.-	1FL6096-1AC61-2AA1	33.40Nm; Nn=2000rpm; TTL 2500 ppr	3.652.-
6SL3210-5FE17-0UA0	7.0 kW servo sürücü, PTI versiyon	3.487.-	6SL3210-5FE17-0UF0	7.0 kW servo sürücü, profinet versiyon	3.851.-
6FX3002-5CL12-1AF0	Güç kablosu; 4x2,5mm; 5mt	177.-	6FX3002-5CL12-1AF0	Güç kablosu; 4x2,5mm; 5mt	177.-
6FX3002-2CT12-1AF0	Artımsal encoder kablosu, 5mt	157.-	6FX3002-2CT12-1AF0	Artımsal encoder kablosu, 5mt	157.-
Set Fiyatı		7.473.-	Set Fiyatı		7.837.-
Referans	Açıklama				Birim Fiyatı Euro/Adet
Aksesuarlar					

6FX2003-0LL13	1FL6 servo motor 45, 50, 65, 90 gövde motor tarafı güç kablosu konnektörü, 5 adet	289.-
6FX2003-0LL12	1FL6 servo motor 20, 30, ve 40 gövde motor tarafı güç kablosu konnektörü, 5 adet	40.-
6FX2003-0SL13	1FL6 servo motor 45, 50, 65, 90 gövde motor tarafı Incremental enkoder konnektörü, 5 adet	280.-
6FX2003-0SL12	1FL6 servo motor 20, 30, ve 40 gövde motor tarafı Incremental enkoder konnektörü, 5 adet	102.-
6FX2003-0DB11	1FL6 servo motor 45, 50, 65, 90 gövde motor tarafı absolute enkoder konnektörü, 30 adet	2.483.-
6FX2003-0DB12	1FL6 servo motor 20, 30 ve 40 gövde motor tarafı absolute enkoder konnektörü, 5 adet	102.-
6FX2003-0LL53	1FL6 servo motor 45, 50, 65, 90 gövde motor tarafı fren kablosu konnektörü, 5 adet	207.-
6FX2003-0LL52	1FL6 servo motor 20, 30, ve 40 gövde motor tarafı fren kablosu konnektörü, 5 adet	28.-
6FX2003-0SB14	Sinamics V90 için sürücü tarafı enkoder kablosu konnektörü, 30 adet	827.-
6SL3260-2NA00-0VA0*	Sinamics V90 için 50 pin kontrol bağlantı konnektörü, 30 adet*	781.-
6SL3260-4NA00-1VB0*	Sinamics V90 için 50 pin kontrol bağlantı konnektörlü kontrol kablosu, 1 m*	269.-
6SL3260-4NA00-1VA5*	Sinamics V90 için 50 pin kontrol bağlantı konnektörlü kontrol kablosu ve terminal blok, 0,5 m*	153.-
6SL3260-2MA00-0VA0**	Sinamics V90 için 20 pin kontrol bağlantı konnektörü, 5 adet**	133.-
6SL3260-4MA00-1VB0**	Sinamics V90 için 20 pin kontrol bağlantı konnektörlü kontrol kablosu, 1 m**	116.-

* PTI / Analog / Modbus
** PROFINET



Not 1: Sinamics V90 Pulse Train Input / Analog / Modbus konfigürasyonuna, 50 pin kontrol bağlantı konnektörü veya konnektörlü bağlantı kablosu ilave edilmelidir.

Not 2: Profinet konfigürasyonuna ihtiyaca göre 20 pin kontrol bağlantı konnektörü veya konnektörlü bağlantı kablosu ilave edilebilir.

Sinamics V90 PROFINET





SINAMICS S200

Standart uygulamalar için YENİ servo sürücü ailesi

SINAMICS S200 servo sürücü, SIMOTICS S-1FL2 servo motor ve Motion Connect kablolarından oluşan aile; 0,1 kw'tan 7 kw'a kadar uzanan güç aralığı, PROFINET IRT ve PTI gibi çeşitli iletişim protokolü ile geniş bir standart uygulama yelpazesine hitap edecek şekilde özel olarak tasarlanmıştır.

Öne Çıkan özellikleri;

- Optimize edilmiş performans
- Kullanım kolaylığı
- Gelecek için tam uyum

Call Center: 444 0 747 | [siemens.com/sinamics-s200](https://www.siemens.com/sinamics-s200)

SIEMENS

Sinamics S200 Servo Sürücü Ailesi

S200 Basic Servo Set Örnekleri

Malzeme referansı	Açıklama	Birim Fiyatı Euro/Adet	Malzeme referansı	Açıklama	Birim Fiyatı Euro/Adet
1-Faz 220V S200 Basic PTI / Analog/ Modbus 50 Watt Servo Seti			1-Faz 220V S200 Basic PN 50 Watt Servo Seti		
1FL2102-2AG00-0HCO	0.16 Nm 3000rpm 17bit Abs Encoder, Frensisz , Kamasız , LI	552.-	1FL2102-2AG00-0HCO	0.16 Nm 3000rpm 17bit Abs Encoder, Frensisz , Kamasız , LI	552.-
6SL5610-1BB10-1AA0	100 Watt S200 Basic PTI Servo Sürücü	733.-	6SL5610-1BB10-1AF0	100 Watt S200 Basic PN Servo Sürücü	943.-
6FX3502-7CN01-1AF0	Dual Cable 5m	229.-	6FX3502-7CN01-1AF0	Dual Cable 5m	229.-
Set Fiyatı		1.514.-	Set Fiyatı		1.724.-
1-Faz 220V S200 Basic PTI / Analog/ Modbus 100 Watt Servo Seti			1-Faz 220V S200 Basic PN 100 Watt Servo Seti		
1FL2102-4AG00-0HCO	0.32 Nm 3000rpm 17bit Abs Encoder , Frensisz , Kamasız , LI	566.-	1FL2102-4AG00-0HCO	0.32 Nm 3000rpm 17bit Abs Encoder , Frensisz , Kamasız , LI	566.-
6SL5610-1BB10-1AA0	100 Watt S200 Basic PTI Servo Sürücü	733.-	6SL5610-1BB10-1AF0	100 Watt S200 Basic PN Servo Sürücü	943.-
6FX3502-7CN01-1AF0	Dual Cable 5m	229.-	6FX3502-7CN01-1AF0	Dual Cable 5m	229.-
Set Fiyatı		1.518.-	Set Fiyatı		1.728.-
1-Faz 220V S200 Basic PTI / Analog/ Modbus 200 Watt Servo Seti			1-Faz 220V S200 Basic PN 200 Watt Servo Seti		
1FL2203-2AG00-0HCO	0.64 Nm 3000rpm 17bit Abs Encoder, Frensisz , Kamasız , MI	578.-	1FL2203-2AG00-0HCO	0.64 Nm 3000rpm 17bit Abs Encoder, Frensisz , Kamasız , MI	578.-
6SL5610-1BB10-2AA0	200 Watt S200 Basic PTI Servo Sürücü	755.-	6SL5610-1BB10-2AF0	200 Watt S200 Basic PN Servo Sürücü	966.-
6FX3502-7CN01-1AF0	Dual Cable 5m	229.-	6FX3502-7CN01-1AF0	Dual Cable 5m	229.-
Set Fiyatı		1.562.-	Set Fiyatı		1.773.-
1-Faz 220V S200 Basic PTI / Analog/ Modbus 400 Watt Servo Seti			1-Faz 220V S200 Basic PN 400 Watt Servo Seti		
1FL2203-4AG00-0HCO	1.27 Nm 3000rpm 17bit Abs Encoder, Frensisz , Kamasız , MI	628.-	1FL2203-4AG00-0HCO	1.27 Nm 3000rpm 17bit Abs Encoder, Frensisz , Kamasız , MI	628.-
6SL5610-1BB10-4AA0	400 Watt S200 Basic PTI Servo Sürücü	812.-	6SL5610-1BB10-4AF0	400 Watt S200 Basic PN Servo Sürücü	1.025.-
6FX3502-7CN01-1AF0	Dual Cable 5m	229.-	6FX3502-7CN01-1AF0	Dual Cable 5m	229.-
Set Fiyatı		1.669.-	Set Fiyatı		1.882.-
1-Faz 220V S200 Basic PTI / Analog/ Modbus 750 Watt Servo Seti			1-Faz 220V S200 Basic PN 750 Watt Servo Seti		
1FL2204-2AG00-0HCO	2.4 Nm 3000rpm 17bit Abs Encoder, Frensisz, Kamasız, MI	751.-	1FL2204-2AG00-0HCO	2.4 Nm 3000rpm 17bit Abs Encoder, Frensisz, Kamasız, MI	751.-
6SL5610-1BB10-8AA0	750 Watt S200 Basic PTI Servo Sürücü	924.-	6SL5610-1BB10-8AF0	750 Watt S200 Basic PN Servo Sürücü	1.143.-
6FX3502-7CN01-1AF0	Dual Cable 5m	229.-	6FX3502-7CN01-1AF0	Dual Cable 5m	229.-
Set Fiyatı		1.904.-	Set Fiyatı		2.123.-
1-Faz 220V S200 Basic PTI / Analog/ Modbus 1000 Watt Servo Seti			1-Faz 220V S200 Basic PN 1000 Watt Servo Seti		
1FL2204-4AG00-0HCO	3.2 Nm 3000rpm 17bit Abs Encoder, Frensisz, Kamasız, MI	825.-	1FL2204-4AG00-0HCO	3.2 Nm 3000rpm 17bit Abs Encoder, Frensisz, Kamasız, MI	825.-
6SL5610-1BB11-0AA0	1000 Watt S200 Basic PTI Servo Sürücü	1.026.-	6SL5610-1BB11-0AF0	1000 Watt S200 Basic PN Servo Sürücü	1.225.-
6FX3502-7CN01-1AF0	Dual Cable 5m	229.-	6FX3502-7CN01-1AF0	Dual Cable 5m	229.-
Set Fiyatı		2.080.-	Set Fiyatı		2.279.-

Not 1 : Sinamics S200 Basic sürücüler 1kW 'a kadar olan güçlerde 1FL2 motorlar ile ve Motion Connect 350 kablo ailesi ile çalışır.

Not 2 : Bu setler örnek seçim olması açısından oluşturulmuştur. Setlerde frensisz , kamasız , 17 bit Absolute encoderlı motorlar seçilmiştir.

Not 3 : Farklı opsiyonlar için hareketkontrol.tr@siemens.com veya hareket kontrol partnerlerimiz ile iletişime geçebilirsiniz.

Not 4 : S200 Basic PTI setlerinde 50 pin , PN setlerinde 20 pin IO konnektörlerini sipariş etmek isterseniz Aksesuarlar bölümünde bulabilirsiniz.

Not 5 : Motion Connect 350 serisi kablolar metal hybrid connector NDE yani motor milinin tersine doğru ve 5m seçilmiştir.

Not 6 : Lütfen Catalog D37.1'den (Sinamics S200 katalogu) kontrollerinizi yapınız.



S200 Basic PTI Serisi



1FL2 motor MC 350 kablo NDE



S200 Basic PN Serisi

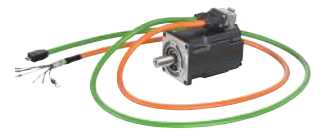

1FL2 motor MC 350 kablo DE

Sinamics S200 Servo Sürücü Ailesi

S200 1-Faz 200-240V Set Örnekleri

Malzeme referansı	Açıklama	Birim Fiyatı Euro/Adet	Malzeme referansı	Açıklama	Birim Fiyatı Euro/Adet
1-Faz 220V S200 PTI / Analog/ Modbus 50 Watt Servo Seti			1-Faz 220V S200 PN 50 Watt Servo Seti		
1FL2102-2AG00-0HCO	0.16 Nm 3000rpm 17bit Abs Encoder, Frensis , Kamasız , LI	552.-	1FL2102-2AG00-0HCO	0.16 Nm 3000rpm 17bit Abs Encoder, Frensis , Kamasız , LI	552.-
6SL5510-1BB10-1AA0	100 Watt S200 Basic PTI Servo Sürücü	865.-	6SL5510-1BB10-1AF0	100 Watt S200 PN Servo Sürücü	1.112.-
6FX3502-7CN01-1AF0	Dual Cable 5m	229.-	6FX3502-7CN01-1AF0	Dual Cable 5m	229.-
Set Fiyatı		1.646.-	Set Fiyatı		1.893.-
1-Faz 220V S200 PTI / Analog/ Modbus 100 Watt Servo Seti			1-Faz 220V S200 PN 100 Watt Servo Seti		
1FL2102-4AG00-0HCO	0.32 Nm 3000rpm 17bit Abs Encoder , Frensis , Kamasız, LI	566.-	1FL2102-4AG00-0HCO	0.32 Nm 3000rpm 17bit Abs Encoder , Frensis , Kamasız, LI	566.-
6SL5510-1BB10-1AA0	100 Watt S200 PTI Servo Sürücü	865.-	6SL5510-1BB10-1AF0	100 Watt S200 PN Servo Sürücü	1.112.-
6FX3502-7CN01-1AF0	Dual Cable 5m	229.-	6FX3502-7CN01-1AF0	Dual Cable 5m	229.-
Set Fiyatı		1.660.-	Set Fiyatı		1.907.-
1-Faz 220V S200 PTI / Analog/ Modbus 200 Watt Servo Seti			1-Faz 220V S200 PN 200 Watt Servo Seti		
1FL2203-2AG00-0HCO	0.64 Nm 3000rpm 17bit Abs Encoder, Frensis , Kamasız, MI	578.-	1FL2203-2AG00-0HCO	0.64 Nm 3000rpm 17bit Abs Encoder, Frensis , Kamasız, MI	578.-
6SL5510-1BB10-2AA0	200 Watt S200 PTI Servo Sürücü	892.-	6SL5510-1BB10-2AF0	200 Watt S200 PN Servo Sürücü	1.139.-
6FX3502-7CN01-1AF0	Dual Cable 5m	229.-	6FX3502-7CN01-1AF0	Dual Cable 5m	229.-
Set Fiyatı		1.699.-	Set Fiyatı		1.946.-
1-Faz 220V S200 PTI / Analog/ Modbus 400 Watt Servo Seti			1-Faz 220V S200 PN 400 Watt Servo Seti		
1FL2203-4AG00-0HCO	1.27 Nm 3000rpm 17bit Abs Encoder, Frensis , Kamasız, MI	628.-	1FL2203-4AG00-0HCO	1.27 Nm 3000rpm 17bit Abs Encoder, Frensis , Kamasız, MI	628.-
6SL5510-1BB10-4AA0	400 Watt S200 PTI Servo Sürücü	949.-	6SL5510-1BB10-4AF0	400 Watt S200 PN Servo Sürücü	1.209.-
6FX3502-7CN01-1AF0	Dual Cable 5m	229.-	6FX3502-7CN01-1AF0	Dual Cable 5m	229.-
Set Fiyatı		1.806.-	Set Fiyatı		2.066.-
1-Faz 220V S200 PTI / Analog/ Modbus 750 Watt Servo Seti			1-Faz 220V S200 PN 750 Watt Servo Seti		
1FL2204-2AG00-0HCO	2.4 Nm 3000rpm 17bit Abs Encoder, Frensis, Kamasız, MI	751.-	1FL2204-2AG00-0HCO	2.4 Nm 3000rpm 17bit Abs Encoder, Frensis, Kamasız, MI	751.-
6SL5510-1BB10-8AA0	750 Watt S200 PTI Servo Sürücü	1.072.-	6SL5510-1BB10-8AF0	750 Watt S200 PN Servo Sürücü	1.326.-
6FX3502-7CN01-1AF0	Dual Cable 5m	229.-	6FX3502-7CN01-1AF0	Dual Cable 5m	229.-
Set Fiyatı		2.052.-	Set Fiyatı		2.306.-
1-Faz 220V S200 Basic PTI / Analog/ Modbus 1000 Watt Servo Seti			1-Faz 220V S200 PN 1000 Watt Servo Seti		
1FL2204-4AG00-0HCO	3.2 Nm 3000rpm 17bit Abs Encoder, Frensis, Kamasız, MI	825.-	1FL2204-4AG00-0HCO	3.2 Nm 3000rpm 17bit Abs Encoder, Frensis, Kamasız, MI	825.-
6SL5510-1BB11-0AA0	1000 Watt S200 PTI Servo Sürücü	1.168.-	6SL5510-1BB11-0AF0	1000 Watt S200 PN Servo Sürücü	1.396.-
6FX3502-7CN01-1AF0	Dual Cable 5m	229.-	6FX3502-7CN01-1AF0	Dual Cable 5m	229.-
Set Fiyatı		2.222.-	Set Fiyatı		2.450.-

Not 1 : Sinamics S200 Monophase setleri 1kW 'a kadar olan güçlerde 1FL2 motorlar, S200 sürücüler ve Motion Connect 350 kablo ailesi ile çalışır.

Not 2 : Bu setler örnek seçim olması açısından oluşturulmuştur. Setlerde frensis , kamasız , 17 bit Absolute encoderlı motorlar seçilmiştir.

Not 3 : Farklı opsiyonlar için hareketkontrol.tr@siemens.com veya hareket kontrol partnerlerimiz ile iletişime geçebilirsiniz.

Not 4 : S200 Basic PTI setlerinde 50 pin , PN setlerinde 20 pin IO konnektörlerini sipariş etmek isterseniz Aksesuarlar bölümünde bulabilirsiniz.

Not 5 : Motion Connect 350 serisi kablolarda metal hybrid connector NDE yani motor milinin tersine doğru ve 5m seçilmiştir.

Not 6 : Lütfen Catalog D37.1'den (Sinamics S200 katalogu) kontrollerinizi yapınız.



S200 Basic PTI 200V Serisi

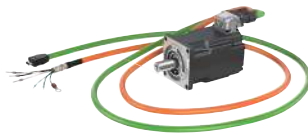

1FL2 motor MC 350 kablo NDE



S200 Basic PN 200V Serisi



1FL2 motor MC 350 kablo DE

Sinamics S200 Servo Sürücü Ailesi

S200 3-Faz 380V Set Örnekleri

Malzeme referansı	Açıklama	Birim Fiyatı Euro/Adet	Malzeme referansı	Açıklama	Birim Fiyatı Euro/Adet
3-Faz 380V S200 PTI / Analog/ Modbus 50 Watt Servo Seti			3-Faz 380V S200 PN 50 Watt Servo Seti		
1FL2102-2AF00-0HCO	0.16 Nm 3000rpm 17bit Abs Encoder, Frensiz , Kamasız , LI	552.-	1FL2102-2AF00-0HCO	0.16 Nm 3000rpm 17bit Abs Encoder, Frensiz , Kamasız, LI	552.-
6SL5510-1BE10-2AA0	200 Watt S200 PTI Servo Sürücü	878.-	6SL5510-1BE10-2AF0	200 Watt S200 PN Servo Sürücü	1.128.-
6FX3502-7CN01-1AF0	Dual Cable 5m	229.-	6FX3502-7CN01-1AF0	Dual Cable 5m	229.-
Set Fiyatı		1.659.-	Set Fiyatı		1.909.-
3-Faz 380V S200 PTI / Analog/ Modbus 100 Watt Servo Seti			3-Faz 380V S200 PN 100 Watt Servo Seti		
1FL2102-4AF00-0HCO	0.32 Nm 3000rpm 17bit Abs Encoder , Frensiz , Kamasız, LI	566.-	1FL2102-4AF00-0HCO	0.32 Nm 3000rpm 17bit Abs Encoder, Frensiz , Kamasız, LI	566.-
6SL5510-1BE10-2AA0	200 Watt S200 PTI Servo Sürücü	878.-	6SL5510-1BE10-2AF0	200 Watt S200 PN Servo Sürücü	1.128.-
6FX3502-7CN01-1AF0	Dual Cable 5m	229.-	6FX3502-7CN01-1AF0	Dual Cable 5m	229.-
Set Fiyatı		1.673.-	Set Fiyatı		1.923.-
3-Faz 380V S200 PTI / Analog/ Modbus 200 Watt Servo Seti			3-Faz 380V S200 PN 200 Watt Servo Seti		
1FL2203-2AF00-0HCO	0.64 Nm 3000rpm 17bit Abs Encoder, Frensiz , Kamasız, MI	578.-	1FL2203-2AF00-0HCO	0.64 Nm 3000rpm 17bit Abs Encoder, Frensiz , Kamasız, MI	578.-
6SL5510-1BE10-2AA0	200 Watt S200 PTI Servo Sürücü	878.-	6SL5510-1BE10-2AF0	200 Watt S200 PN Servo Sürücü	1.128.-
6FX3502-7CN01-1AF0	Dual Cable 5m	229.-	6FX3502-7CN01-1AF0	Dual Cable 5m	229.-
Set Fiyatı		1.685.-	Set Fiyatı		1.935.-
3-Faz 380V S200 PTI / Analog/ Modbus 400 Watt Servo Seti			3-Faz 380V S200 PN 400 Watt Servo Seti		
1FL2203-4AF00-0HCO	1.27 Nm 3000rpm 17bit Abs Encoder, Frensiz , Kamasız, MI	628.-	1FL2203-4AF00-0HCO	1.27 Nm 3000rpm 17bit Abs Encoder, Frensiz , Kamasız, MI	628.-
6SL5510-1BE10-4AA0	400 Watt S200 PN Servo Sürücü	912.-	6SL5510-1BE10-4AF0	400 Watt S200 PN Servo Sürücü	1.171.-
6FX3502-7CN01-1AF0	Dual Cable 5m	229.-	6FX3502-7CN01-1AF0	Dual Cable 5m	229.-
Set Fiyatı		1.079.-	Set Fiyatı		2.028.-
3-Faz 380V S200 PTI / Analog/ Modbus 750 Watt Servo Seti			3-Faz 380V S200 PN 750 Watt Servo Seti		
1FL2204-2AF00-0HCO	2.4 Nm 3000rpm 17bit Abs Encoder, Frensiz, Kamasız, MI	751.-	1FL2204-2AF00-0HCO	2.4 Nm 3000rpm 17bit Abs Encoder, Frensiz, Kamasız, MI	751.-
6SL5510-1BE10-8AA0	750 Watt S200 PTI Servo Sürücü	1.034.-	6SL5510-1BE10-8AF0	750 Watt S200 PN Servo Sürücü	1.287.-
6FX3502-7CN01-1AF0	Dual Cable 5m	229.-	6FX3502-7CN01-1AF0	Dual Cable 5m	229.-
Set Fiyatı		2.014.-	Set Fiyatı		2.267.-
3-Faz 380V S200 PTI / Analog/ Modbus 1000 Watt Servo Seti			3-Faz 380V S200 PN 1000 Watt Servo Seti		
1FL2204-4AF00-0HCO	3.2 Nm 3000rpm 17bit Abs Encoder, Frensiz, Kamasız, MI	825.-	1FL2204-4AF00-0HCO	3.2 Nm 3000rpm 17bit Abs Encoder, Frensiz, Kamasız, MI	825.-
6SL5510-1BE11-0AA0	1000 Watt S200 PTI Servo Sürücü	1.129.-	6SL5510-1BE11-0AF0	1000 Watt S200 PN Servo Sürücü	1.358.-
6FX3502-7CN01-1AF0	Dual Cable 5m	229.-	6FX3502-7CN01-1AF0	Dual Cable 5m	229.-
Set Fiyatı		2.183.-	Set Fiyatı		2.412.-
3-Faz 380V S200 PTI / Analog/ Modbus 1.5kW Servo Seti			3-Faz 380V S200 PN 1.5kW Servo Seti		
1FL2205-4AF01-0HBO	4.6 Nm 3000rpm 17 bit Abs Encoder, Frensiz, Kamasız, MI	1.050.-	1FL2205-4AF01-0HBO	4.6 Nm 3000rpm 17 bit Abs Encoder, Frensiz, Kamasız, MI	1.050.-
6SL5510-1BE11-5AA0	1.75 kW S200 PTI Sürücü	1.329.-	6SL5510-1BE11-5AF0	1.75 kW S200 PN Sürücü	1.562.-
6FX3502-5CK32-1AF0	Frensiz 5m Power Kablosu	148.-	6FX3502-5CK32-1AF0	Frensiz 5m Power Kablosu	148.-
6FX3502-2XB11-1AF0	5m Encoder Kablosu	130.-	6FX3502-2XB11-1AF0	5m Encoder Kablosu	130.-
Set Fiyatı		2.657.-	Set Fiyatı		2.890.-
3-Faz 380V S200 PTI / Analog/ Modbus 2kW Servo Seti			3-Faz 380V S200 PN 2kW Servo Seti (Low inertia)		
1FL2105-4AF01-0HBO	6.6 Nm 3000rpm 17 bit Abs Encoder, Frensiz, Kamasız, MI	1.401.-	1FL2105-4AF01-0HBO	6.6 Nm 3000rpm 17 bit Abs Encoder, Frensiz, Kamasız , IP65, LI	1.401.-
6SL5510-1BE12-5AA0	2.5 kW S200 PTI Sürücü	1.575.-	6SL5510-1BE12-5AF0	2.5 kW S200 PN Sürücü	1.814.-
6FX3502-5CK32-1AF0	Frensiz 5m Power Kablosu	148.-	6FX3502-5CK32-1AF0	Frensiz 5m Power Kablosu	148.-
6FX3502-2XB11-1AF0	5m Encoder Kablosu	130.-	6FX3502-2XB11-1AF0	5m Encoder Kablosu	130.-
Set Fiyatı		3254.-	Set Fiyatı		3.493.-

Sinamics S200 Servo Sürücü Ailesi

S200 3-Faz 380V Set Örnekleri

Malzeme referansı	Açıklama	Birim Fiyatı Euro/Adet	Malzeme referansı	Açıklama	Birim Fiyatı Euro/Adet
3-Faz 380V S200 PTI / Analog/ Modbus 2.5 kW Servo Seti (high inertia)			3-Faz 380V S200 PN 2.5 kW Servo Seti (high inertia)		
1FL2310-0AC01-0HB0	11.9 Nm 3000rpm 17 bit Abs Encoder, Frensiz, Kamasız, MI	1.772.-	1FL2310-0AC01-0HB0	11.9 Nm 3000rpm 17 bit Abs Encoder, Frensiz, Kamasız, IP65, LI	1.772.-
6SL5510-1BE12-5AA0	2.5 kW S200 PTI Sürücü	1.575.-	6SL5510-1BE12-5AF0	2.5 kW S200 PN Sürücü	1.814.-
6FX3502-5CL02-1AF0	Frensiz 5m Power Kablosu	132.-	6FX3502-5CL02-1AF0	Frensiz 5m Power Kablosu	132.-
6FX3502-2XB12-1AF0	5m Encoder Kablosu	145.-	6FX3502-2XB12-1AF0	5m Encoder Kablosu	145.-
Set Fiyatı		3.624.-	Set Fiyatı		3.863.-
3-Faz 380V S200 PTI / Analog/ Modbus 3.5 kW Servo Seti (high inertia)			3-Faz 380V S200 PN 3.5 kW Servo Seti (high inertia)		
1FL2310-2AC01-0HB0	16.7 Nm 3000rpm 17 bit Abs Encoder, Frensiz, Kamasız, MI	2.334.-	1FL2310-2AC01-0HB0	16.7 Nm 3000rpm 17 bit Abs Encoder, Frensiz, Kamasız, IP65, LI	2.334.-
6SL5510-1BE13-5AA0	2.5 kW S200 PTI Sürücü	2.153.-	6SL5510-1BE13-5AF0	3.5 kW S200 PN Sürücü	2407.-
6FX3502-5CL12-1AF0	Frensiz 5m Power Kablosu	151.-	6FX3502-5CL12-1AF0	Frensiz 5m Power Kablosu	151.-
6FX3502-2XB12-1AF0	5m Encoder Kablosu	145.-	6FX3502-2XB12-1AF0	5m Encoder Kablosu	145.-
Set Fiyatı		4.783.-	Set Fiyatı		5.037.-
3-Faz 380V S200 PTI / Analog/ Modbus 5 kW Servo Seti (high inertia)			3-Faz 380V S200 PN 5 kW Servo Seti (high inertia)		
1FL2310-4AC01-0HB0	23.9 Nm 2000rpm 17 bit Abs Encoder, Frensiz, Kamasız, IP65, HI	3.002.-	1FL2310-4AC01-0HB0	23.9 Nm 2000rpm 17 bit Abs Encoder, Frensiz, Kamasız, IP65, LI	3.002.-
6SL5510-1BE15-0AA0	5 kW S200 PTI Sürücü	2.754.-	6SL5510-1BE15-0AF0	5 kW S200 PN Sürücü	3.024.-
6FX3502-5CL12-1AF0	Frensiz 5m Power Kablosu	151.-	6FX3502-5CL12-1AF0	Frensiz 5m Power Kablosu	151.-
6FX3502-2XB12-1AF0	5m Encoder Kablosu	145.-	6FX3502-2XB12-1AF0	5m Encoder Kablosu	145.-
Set Fiyatı		6.052.-	Set Fiyatı		6.322.-
3-Faz 380V S200 PTI / Analog/ Modbus 7 kW Servo Seti (high inertia)			3-Faz 380V S200 PN 7 kW Servo Seti (high inertia)		
1FL2310-6AC01-0HB0	33.4 Nm 2000rpm 17 bit Abs Encoder, Frensiz, Kamasız, IP65, HI	3.865.-	1FL2310-6AC01-0HB0	33.4 Nm 2000rpm 17 bit Abs Encoder, Frensiz, Kamasız, IP65, LI	3.865.-
6SL5510-1BE17-0AA0	7 kW S200 PTI Sürücü	3.499.-	6SL5510-1BE17-0AF0	7 kW S200 PN Sürücü	3.790.-
6FX3502-5CL12-1AF0	Frensiz 5m Power Kablosu	151.-	6FX3502-5CL12-1AF0	Frensiz 5m Power Kablosu	151.-
6FX3502-2XB12-1AF0	5m Encoder Kablosu	145.-	6FX3502-2XB12-1AF0	5m Encoder Kablosu	145.-
Set Fiyatı		7.660.-	Set Fiyatı		7.951.-

Not 1 : Sinamics S200 Triphase setleri 7kW 'a kadar olan güçlerde 1FL2 motorlar, S200 sürücüler ve Motion Connect 350 kablo ailesi ile çalışır.

Not 2 : Bu setler örnek seçim olması açısından oluşturulmuştur. Setlerde frensiz, kamasız, 17 bit Absolute encoderli motorlar seçilmiştir.

Not 3 : Farklı opsiyonlar için hareketkontrol.tr@siemens.com veya hareket kontrol partnerlerimiz ile iletişime geçebilirsiniz.

Not 4 : S200 Basic PTI setlerinde 50 pin, PN setlerinde 20 pin IO konnektörlerini sipariş etmek isterseniz Aksesuarlar bölümünde bulabilirsiniz.

Not 5 : Motion Connect 350 serisi kablolar 5m seçilmiştir.

Not 6 : Lütfen Catalog D37.1'den (Sinamics S200 katalogu) kontrollerinizi yapınız.

Referans	Açıklama	Birim Fiyatı Euro/Adet
Aksesuarlar		
6SL5970-0AA00-0AA0	Sinamics SD Kart (8 GB)	72.-
6SL4950-0AJ00-0AA0	Sinamics Smart Adapter	228.-
6SL3260-2NA00-0VA0	S200 PTI serisi için 50 pin MDR konnektör (30 adet)	781.-
6SL3260-4NA00-1VB0	S200 PTI serisi için 50 pin konnektör ve 1m kablo	269.-
6SL3260-2MA00-0VA0	S200 PN 20 Pin MDR konnektör (5 adet)	133.-



Sinamics Hafıza Kartı



Sinamics Smart Adapter



S200 PTI için 50 pin connector ve 1m kablo



SINAMICS S210

Siemens'in Servo Sürücü Ailesi

Özelliklerini, doğadaki en iyi manevra kabiliyetine sahip olan "arı kuşunun" dinamikliğinden alan SINAMICS S210; yüksek hız, hassas pozisyonlama ve dinamik kontrol gerektiren sistemler için tasarlanmış olmasının yanında gıda ve içecek sektörüne özel çözümleriyle de öne çıkmaktadır.

Öne Çıkan özellikleri;

- Tek kablo bağlantı (OCC) & Webserver ile kolay devreye alma
- Dinamik/kompakt & paslanmaz çelik motor seçenekleri
- Profinet IRT haberleşme & TIA entegrasyonu
- Dahili güvenlik fonksiyonları (PROFIsafe seçeneği)

Call Center: 444 0 747 | siemens.com.tr

SIEMENS

SINAMICS S210 Servo Sürücü Ailesi

S210 Servo Set Örnekleri



SINAMICS S210 Servo Sürücü

Malzeme referansı	Açıklama	Birim Fiyatı Euro/Adet	Malzeme referansı	Açıklama	Birim Fiyatı Euro/Adet
SINAMICS S210 ve SIMOTICS S-1FK2 Servo Set, 1-Faz, 100W Dinamik			SINAMICS S210 ve SIMOTICS S-1FK2 Servo Set, 3-Faz, 1kW Dinamik		
1FK2102-1AG00-0SA0	M0=0.32 Nm; nN=3000 rpm;22 Bit Abs. Singleturn	442.-	1FK2104-6AF00-0SA0	M0=3.2 Nm; nN=3000 rpm;22 Bit Abs. Singleturn	645.-
6SL5310-1BB10-1CF0	S210 (New), 200V, FSA 100W	601.-	6SL5310-1BE11-0DF0	S210 (New), 400V, FSA 1,0kW	773.-
6FX5002-8QN04-1AF0	MOTION-CONNECT 500 Tek Kablo, 5m	121.-	6FX5002-8QN08-1AF0	MOTION-CONNECT 500 Tek Kablo, 5m	131.-
Set Fiyatı		1.164.-	Set Fiyatı		1.549.-
SINAMICS S210 ve SIMOTICS S-1FK2 Servo Set, 1-Faz, 200W Dinamik			SINAMICS S210 ve SIMOTICS S-1FK2 Servo Set, 3-Faz, 2kW Dinamik		
1FK2103-2AG00-2SA0	M0=0.64 Nm; nN=3000 rpm;22 Bit Abs. Singleturn	478.-	1FK2105-6AF00-0SA0	M0=8 Nm; nN=3000 rpm;22 Bit Abs. Singleturn	883.-
6SL5310-1BB10-2CF0	S210 (New), 200V, FSA 200W	614.-	6SL5310-1BE12-0DF0	S210 (New), 400V, FSA 2,0kW	1.011.-
6FX5002-8QN04-1AF0	MOTION-CONNECT 500 Tek Kablo, 5m	121.-	6FX5002-8QN08-1AF0	MOTION-CONNECT 500 Tek Kablo, 5m	131.-
Set Fiyatı		1.213.-	Set Fiyatı		2.025.-
SINAMICS S210 ve SIMOTICS S-1FK2 Servo Set, 1-Faz, 400W Dinamik			SINAMICS S210 ve SIMOTICS S-1FK2 Servo Set, 3-Faz, 3.5kW Kompakt		
1FK2103-4AG00-2SA0	M0=1.27 Nm; nN=3000 rpm;22 Bit Abs. Singleturn	549.-	1FK2206-4AF00-0SA0	M0=12 Nm; nN=3000 rpm;22 Bit Abs. Singleturn	1.039.-
6SL5310-1BB10-4CF0	S210 (New), 200V, FSA 400W	647.-	6SL5310-1BE13-5DF0	S210 (New), 400V, FSA 3,5kW	1.335.-
6FX5002-8QN04-1AF0	MOTION-CONNECT 500 Tek Kablo, 5m	121.-	6FX5002-8QN11-1AF0	MOTION-CONNECT 500 Tek Kablo, 5m	160.-
Set Fiyatı		1.317.-	Set Fiyatı		2.534.-
SINAMICS S210 ve SIMOTICS S-1FK2 Servo Set, 1-Faz, 750W Dinamik			SINAMICS S210 ve SIMOTICS S-1FK2 Servo Set, 3-Faz, 7kW Kompakt		
1FK2104-5AK00-0SA0	M0=2.4 Nm; nN=3000 rpm;22 Bit Abs. Singleturn	609.-	1FK2210-4AC00-0SA0	M0=40 Nm; nN=2000 rpm;22 Bit Abs. Singleturn	2.041.-
6SL5310-1BB10-8CF0	S210 (New), 200V, FSA 750W	714.-	6SL5310-1BE17-0DF0	S210 (New), 400V, FSA 7,0kW	2.052.-
6FX5002-8QN08-1AF0	MOTION-CONNECT 500 Tek Kablo, 5m	131.-	6FX5002-8QN11-1AF0	MOTION-CONNECT 500 Tek Kablo, 5m	160.-
Set Fiyatı		1.454.-	Set Fiyatı		4.253.-

Not 1 : Sinamics S210 servo sürücüler, Siemens S7-1500/1500T veya Simotion kontrolcüler ile birlikte kullanılması uygundur.

Not 2 : Hareketli ortamlarda kullanılacak servo motor kabloları için, 6FX8002 ile başlayan sipariş numaraları kullanılabilir.

Not 3 : Tüm teknik sorularınız için [444 0 747](tel:4440747) teknik destek hattımızı arayabilirsiniz.

Not 4 : Sinamics S210 Redesign sürücülerimiz EPOS, Harici Encoder, Sıcaklık Sensör girişi (PTC), Security (UMAC) gibi yenilikler ile satış sunulmuştur. S210 Redesign sürücülerini varolan motor ve kablolar ile uyumludur. S210 Redesign sürücülerimizin sipariş numaralarını yukarıda bulabilirsiniz. Daha detaylı bilgi almak için hareketkontrol.tr@siemens.com adresi ile iletişime geçebilirsiniz.

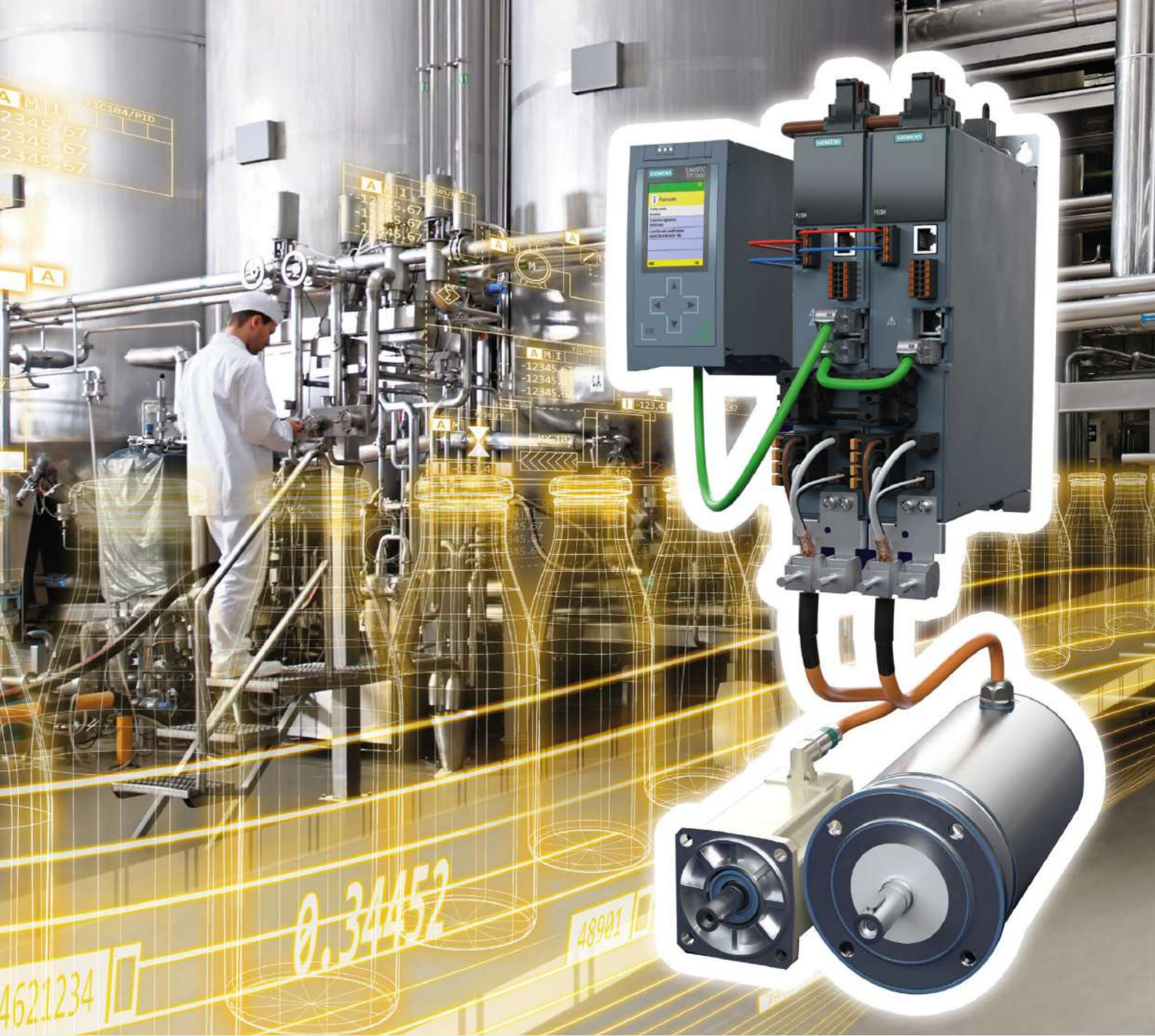

SIMOTICS 1FS2 SERVO MOTOR

Gıda ve İlaç Sektörüne Özel Tasarım

Sinamics 5210 Servo sürücü ailesine yeni katılan 1FS2 servo motor, paslanmaz çelik gövde ve pürüzsüz yüzey tasarımıyla gıda & ilaç sektörüne özel olarak tasarlanmıştır. EN60529 yüksek koruma sınıfı uyumluluğu sayesinde zorlu ve nemli ortamlarda daha güvenli çalışma imkanı sağlar.

En temel özellikleri;

- Paslanmaz çelik gövde ve hijyenik tasarım
- Geniş tork aralığı: 3-23 Nm
- Yerinde temizlemeye uygun (CiP)
- Tek kablo bağlantı (OCC)
- Gıda ve ilaç sektörüne özel standartlar ve sertifikalar (EHEDG , FDA)
- Yüksek pozisyonlama hassasiyeti
- Yüksek koruma sınıfı: IP66 , IP67, IP69

Call Center: 444 0 747 | siemens.com.tr

SIEMENS

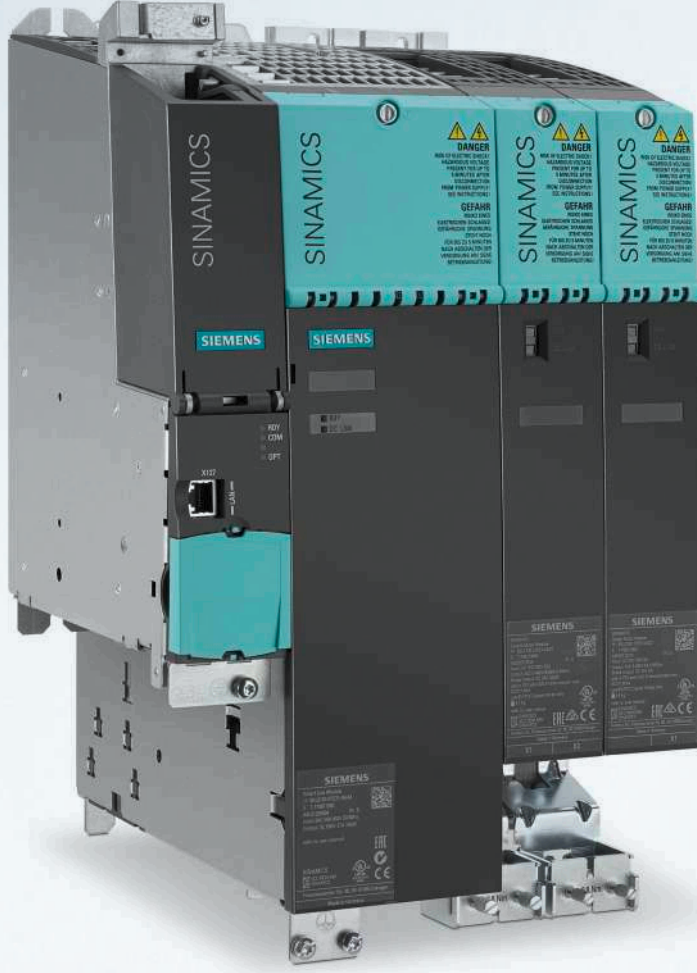

SINAMICS S120

Yüksek Performans Gerektiren Hareket Kontrol **Uygulamaları** İçin en Uygun Adres

- Yeni Motor Modül yapısıyla daha kolay montaj
- Sürekli ve kesikli hareketlerde ihtiyaca göre alternatif motor modülü seçenekleri (%200 veya %300 yüklenme)
- Servo ve vektör uygulamaları için en hassas çözüm
- Tek eksen kontrolde PM240-2 güç modülüyle ekonomik çözüm

Call Center: 444 0 747 | [siemens.com/sinamics-s120](https://www.siemens.com/sinamics-s120)

SIEMENS

SINAMICS S110 ve S120 Kompakt Sürücü Üniteleri

Sipariş No	Açıklama	Birim Fiyatı Euro/Adet
SINAMICS S120 Kompakt Sürücü Üniteleri Kontrol Ünitesi - Kontrol Ünitesi Adaptörü		
6SL3040-1LA00-0AA0	CU310-2 DP Kontrol Ünitesi, Encoder Input	1.132.-
6SL3040-1LA01-0AA0	CU310-2 PN Kontrol Ünitesi, Encoder Input	1.132.-
6SL3054-0FC30-1BA0	SINAMICS S120 CF Kart, Firmware V5.2 SP3	115.-
6SL3040-0PA00-0AA1	CUA31 Drive-Clıq Adaptör	278.-
6SL3040-0PA01-0AA0	CUA32 Drive-Clıq Adaptör, HTL/TTL Encoder	376.-



CU310-2

Sinamics S110 Kontrol Üniteleri ve Hafıza kartları		
6SL3040-0JA01-0AA0	CU305 PN	795.-
6SL3040-0JA00-0AA0	CU305 DP	795.-
6SL3054-4TC00-2AA0	SINAMICS S110 Hafıza Kartı 512 MB V4.4 SP3	92.-

Sipariş No	Açıklama	In (A)	Normal Şartlarda Kullanım Güç (kW)	Ağır Şartlarda Kullanım Güç (kW)	Kasa Tipi	Birim Fiyatı Euro/Adet
SINAMICS S110 / S120 PM240-2 Güç Modüller 1-AC 230V						
6SL3210-1PB13-0UL0	Power Modül 230V	3.2	0.55	0.37	FSA	409.-
6SL3210-1PB13-8UL0	Power Modül 230V	4.2	0.75	0.55	FSA	442.-
6SL3210-1PB15-5UL0	Power Modül 230V	6.0	1.10	0.75	FSB	474.-
6SL3210-1PB17-4UL0	Power Modül 230V	7,4	1.50	1.10	FSB	540.-
6SL3210-1PB21-0UL0	Power Modül 230V	10,4	2.20	1.50	FSB	638.-
6SL3210-1PB21-4UL0	Power Modül 230V	13,6	3.00	2.20	FSC	801.-
6SL3210-1PB21-8UL0	Power Modül 230V	17,5	4.00	3.00	FSC	965.-

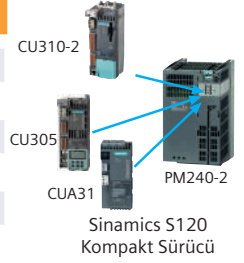

Sinamics S120 Kompakt Sürücü

SINAMICS S110 / S120 PM240-2 Güç Modülleri 3-AC 400V						
6SL3210-1PE11-8UL1	Power Modül 400V	1.7	0.55	0.37	FSA	454.-
6SL3210-1PE12-3UL1	Power Modül 400V	2.2	0.75	0.55	FSA	491.-
6SL3210-1PE13-2UL1	Power Modül 400V	3.1	1.1	0.75	FSA	527.-
6SL3210-1PE14-3UL1	Power Modül 400V	4.1	1.5	1.1	FSA	600.-
6SL3210-1PE16-1UL1	Power Modül 400V	5.9	2.2	1.5	FSA	709.-
6SL3210-1PE18-0UL1	Power Modül 400V	7.7	3	2.2	FSA	891.-
6SL3210-1PE21-1UL0	Power Modül 400V	10.2	4	3	FSB	1.072.-
6SL3210-1PE21-4UL0	Power Modül 400V	13.2	5.5	4	FSB	1.254.-
6SL3210-1PE21-8UL0	Power Modül 400V	18	7.5	5.5	FSB	1.636.-
6SL3210-1PE22-7UL0	Power Modül 400V	26	11	7.5	FSC	2.181.-
6SL3210-1PE23-3UL0	Power Modül 400V	32	15	11	FSC	2.908.-
6SL3210-1PE23-8UL0	Power Modül 400V	38	18.5	15	FSD	3.599.-
6SL3210-1PE24-5UL0	Power Modül 400V	45	22	18	FSD	4.139.-
6SL3210-1PE26-0UL0	Power Modül 400V	60	30	22	FSD	5.219.-
6SL3210-1PE27-5UL0	Power Modül 400V	75	37	30	FSD	6.389.-
6SL3210-1PE28-8UL0	Power Modül 400V	90	45	37	FSE	7.739.-
6SL3210-1PE31-1UL0	Power Modül 400V	110	55	45	FSE	8.908.-
6SL3210-1PE31-5UL0	Power Modül 400V	145	75	55	FSF	10.708.-
6SL3210-1PE31-8UL0	Power Modül 400V	178	90	75	FSF	12.508.-
6SL3210-1PE32-1UL0	Power Modül 400V	205	110	90	FSF	14.128.-
6SL3210-1PE32-5UL0	Power Modül 400V	250	132	110	FSF	15.747.-
6SL3210-1PE33-0CLO	Power Modül 400V	302	160	132	FSG	19.077.-
6SL3210-1PE33-7CLO	Power Modül 400V	370	200	160	FSG	22.271.-
6SL3210-1PE34-8CLO	Power Modül 400V	477	250	200	FSG	25.735.-



PM240-2 Güç Modülü ve CU305 Kontrol Ünitesi

Not 1: PM240-2 güç modülleri SINAMICS S110 / S120 veya G120 kontrol üniteleriyle birlikte kullanılabilir.

Not 2: FSG kasa PM240-2 güç modülleri CU305 kontrol üniteleri ile kullanılamamaktadır, CU310-2 kontrol üniteleri ile birlikte Firmware V5.1'den itibaren kullanılabilir.

SINAMICS S120 Modüler Sürücü Üniteleri



CU320-2 PN
Kontrol Ünitesi



TM31 Terminal
Modül



S120 Booksize
C/D Motor Modülü

Sipariş No	Açıklama	Birim Fiyatı Euro/Adet
------------	----------	---------------------------

SINAMICS S120 Kontrol Ünitesi - CF Kartlı

6SL3040-1MA00-0AA0	CU320-2 DP Sinamics S120 Kontrol Ünitesi	847.-
6SL3040-1MA01-0AA0	CU320-2 PN Sinamics S120 Kontrol Ünitesi	847.-
6SL3054-0FC30-1BA0	CU320-2 için Sinamics CF Kart, Firmware V5.2 SP3	115.-
6SL3054-0FC31-1BA0	CU320-2 için Sinamics CF Kart / Performans opsiyonlu, Firmware V5.2 SP3	578.-
6SL3055-0AA00-4BA0	BOP 20 - Basic Operator Panel	51.-

Terminal ve Sensör Modülleri

6SL3055-0AA00-5AA3	SMC10 SINAMICS Sensör Modül / Resolver	311.-
6SL3055-0AA00-5BA3	SMC20 SINAMICS Sensör Modül / SIN/COS	311.-
6SL3055-0AA00-5CA2	SMC30 SINAMICS Sensör Modül / Encoder	240.-
6SL3055-0AA00-5EA3	SME20 SINAMICS Sensör Modül Incremental Encoder, IP67	337.-
6SL3055-0AA00-5HA3	SME25 SINAMICS Sensör Modül Absolute Encoder, IP67	337.-
6SL3055-0AA00-5JA3	SME120 SINAMICS Sensör Modül / Incremental Encoder, IP67	582.-
6SL3055-0AA00-5KA3	SME125 SINAMICS Sensör Modül / Absolute Encoder, IP67	582.-
6SL3055-0AA00-3FA0	TM15 SINAMICS Terminal Modül / 24I/O (24VDC/0.5 A), 2 Drive Cliq Soket	816.-
6SL3055-0AA00-2TA0	TB30 SINAMICS Terminal Modül / 4DI, 4DO, 2AI, 2AO	506.-
6SL3055-0AA00-3AA1	TM31 SINAMICS Terminal Modül / 4DI, 4I/O, 2 Röle Çıkış, 2AI, 2AO, 1PTC, 2 Drive Cliq Soket	622.-
6SL3055-0AA00-3PA1	TM41 SINAMICS Terminal Modül / 4DI, 4I/O, 1AI, 2AO, 1TTL Encoder Simülasyon, 2 Drive Cliq Soket	446.-
6SL3055-0AA00-3BA0	TM54F Fail-Safe Terminal Modül / 10FDI, 4FDO, 2 Drive Cliq Soket	843.-
6SL3055-0AA00-3KA0	TM120 SINAMICS Terminal Modül / 4 Sensör (KTY84-130 or PTC), 2 Drive Cliq Soket	332.-

Sipariş No	Açıklama	In / Imax(A)	Tip*	Normal Şartlarda Kullanım Güç (kW)	Ağır Şartlarda Kullanım Güç (kW)	Birim Fiyatı Euro/Adet
------------	----------	-----------------	------	---	---	---------------------------

SINAMICS S120 Tek Motor Modülü

6SL3120-1TE13-0AD0	Tek Motor Modülü 400V (50 x 380 x 270 mm)	3 / 9	D	1.60	1.40	1.003.-
6SL3120-1TE15-0AD0	Tek Motor Modülü 400V (50 x 380 x 270 mm)	5 / 15	D	2.70	2.30	1.055.-
6SL3120-1TE21-0AD0	Tek Motor Modülü 400V (50 x 380 x 270 mm)	9 / 27	D	4.80	4.10	1.126.-
6SL3120-1TE21-8AD0	Tek Motor Modülü 400V (50 x 380 x 270mm)	18 / 54	D	9.70	8.20	2.014.-
6SL3120-1TE21-8AC0	Tek Motor Modülü 400V (50 x 380 x 270mm)	18 / 36	C	9.70	8.20	1.785.-
6SL3120-1TE22-4AD0	Tek Motor Modülü 400V (50 x 380 x 270mm)	24 / 72	D	12.90	10.90	2.809.-
6SL3120-1TE22-4AC0	Tek Motor Modülü 400V (50 x 380 x 270mm)	24 / 48	C	12.90	10.90	2.310.-
6SL3120-1TE23-0AD0	Tek Motor Modülü 400V (100 x 380 x 270mm)	30 / 90	D	16.00	13.70	3.435.-
6SL3120-1TE23-0AC0	Tek Motor Modülü 400V (100 x 380 x 270mm)	30 / 60	C	16.00	13.70	2.695.-
6SL3120-1TE24-5AC0	Tek Motor Modülü 400V (100 x 380 x 270mm)	45 / 90	C	24.00	21.00	3.842.-
6SL3120-1TE26-0AC0	Tek Motor Modülü 400V (100 x 380 x 270mm)	60 / 120	C	32.00	28.00	4.880.-
6SL3120-1TE28-5AA3	Tek Motor Modülü 400V (200 x 380 x 270mm)	85 / 141	A	46.00	37.00	6.242.-
6SL3120-1TE31-3AA3	Tek Motor Modülü 400V (300 x 380 x 270mm)	132 / 210	A	71.00	5.70	8.090.-
6SL3120-1TE32-0AA4	Tek Motor Modülü 400V (300 x 380 x 270mm)	200 / 282	A	107.00	76.00	10.133.-

SINAMICS S120 Çift Motor Modülü

6SL3120-2TE13-0AD0	Çift Motor Modülü 400V (50 x 380 x 270mm)	2 x 3 / 9	D	2 x 1.6	2 x 1.4	1.506.-
6SL3120-2TE15-0AD0	Çift Motor Modülü 400V (50 x 380 x 270mm)	2 x 5 / 15	D	2 x 2.7	2 x 2.3	1.581.-
6SL3120-2TE21-0AD0	Çift Motor Modülü 400V (50 x 380 x 270mm)	2 x 9 / 27	D	2 x 4.8	2 x 4.1	1.803.-
6SL3120-2TE21-8AD0	Çift Motor Modülü 400V (100 x 380 x 270mm)	2 x 18 / 54	D	2 x 9.7	2 x 8.2	3.247.-
6SL3120-2TE21-8AC0	Çift Motor Modülü 400V (100 x 380 x 270mm)	2 x 18 / 36	C	2 x 9.7	2 x 8.2	2.861.-

D Tipi: Kesintili hareket uygulamaları için %300 yüklenme kapasitesine sahip motor modülü
C Tipi: Sürekli hareket uygulamaları için %200 yüklenme kapasitesine sahip motor modülü

Not: Ürün konfigürasyonu çıkartmak için "SIZER" ve "SPC" yazılımını kullanabilirsiniz.
SIZER yazılımına <https://support.industry.siemens.com/cs/tr/tr/view/54992004/en> adresinden ulaşabilirsiniz.
SPC yazılımına <https://mall.industry.siemens.com/spice/cloudcm/dashboard> adresinden ulaşabilirsiniz.

SINAMICS S120 Modüler Sürücü Üniteleri

Sipariş No	Açıklama	Nominal Güç Pn (kW)	Birim Fiyatı Euro/Adet
------------	----------	---------------------	------------------------

SINAMICS S120 Basic Line Modül 400V - AC/DC Besleme Ünitesi

6SL3130-1TE22-0AA0	Basic Line Modül 400V, 20kW	20	1.235.-
6SL3130-1TE24-0AA0	Basic Line Modül 400V, 40kW	40	2.156.-
6SL3130-1TE31-0AA0	Basic Line Modül 400V, 100kW	100	3.875.-

SINAMICS S120 / S220 Smart Line Modül 400V Rejeneratif – AC/DC Besleme Ünitesi

6SL3130-6AE15-0AB1	Smart Line Modül, 400 V	5	832.-
6SL3130-6AE21-0AB1	Smart Line Modül, 400 V	10	1.175.-
6SL5130-6UE21-6AC0*	Smart Line Modül, 400 V	16	1.664.-
6SL5130-6UE22-4AC0*	Smart Line Modül ,400V	24	2.583.-
6SL3130-6TE23-6AA3	Smart Line Modül, 400 V	36	3.210.-
6SL3130-6TE25-5AA3	Smart Line Modül, 400 V	55	4.334.-

SINAMICS S120 Active Line Modül 400V Rejeneratif - AC/DC Besleme Ünitesi

6SL3130-7TE21-6AA4	Active Line Modül 400V (100mm x 380mm x 270mm)	16	2.140.-
6SL3130-7TE23-6AA3	Active Line Modül 400V (150mm x 380mm x 270mm)	36	3.518.-
6SL3130-7TE25-5AA3	Active Line Modül 400V (200mm x 380mm x 270mm)	55	4.750.-
6SL3130-7TE28-0AA3	Active Line Modül 400V (300mm x 380mm x 270mm)	80	5.788.-
6SL3130-7TE31-2AA3	Active Line Modül 400V (300mm x 380mm x 270mm)	120	7.344.-

SINAMICS S120 Basic Line Modüller için 400V Giriş Şok Bobini

6SL3000-OCE22-0AA0	20kW Basic Line Modül için Giriş Şok Bobini	253.-
6SL3000-OCE24-0AA0	40kW Basic Line Modül için Giriş Şok Bobini	376.-
6SL3000-OCE31-0AA0	100kW Basic Line Modül için Giriş Şok Bobini	841.-

SINAMICS S120 Smart Line Modüller için 400V Giriş Şok Bobini

6SL3000-OCE15-0AA0	5kW Smart Line Modül için Giriş Şok Bobini	169.-
6SL3000-OCE21-0AA0	10kW Smart Line Modül için Giriş Şok Bobini	253.-
6SL3100-OEE21-6AA0	16kW Smart Line Modül için Giriş Şok Bobini	371.-
6SL3000-OCE23-6AA0	36kW Smart Line Modül için Giriş Şok Bobini	841.-
6SL3000-OCE25-5AA0	55kW Smart Line Modül için Giriş Şok Bobini	1.286.-

SINAMICS S120 Active Line Modüller için Active Interface Modülü

6SL3100-0BE21-6AB0	16kW Active Interface Modülü	1.132.-
6SL3100-0BE23-6AB0	36kW Active Interface Modülü	1.806.-
6SL3100-0BE25-5AB0	55kW Active Interface Modülü	2.529.-
6SL3100-0BE28-0AB0	80kW Active Interface Modülü	3.486.-
6SL3100-0BE31-2AB0	120kW Active Interface Modülü	4.702.-



S120 Booksize



Notlar:

* 16kW /24kW S220 Smart Line Modüllerde bağlantı konnektörlerinin ayrıca sipariş edilmesi gerekmektedir. Kutu içerisinden çıkmamaktadır.

Vidalı Konnektör : 6SL5166-2NA00-0AA0

Yaylı Konnektör : 6SL5166-2NB00-0AA0

** S220 Smart Line modüller , S120 modüller ile birlikte hybrid şekilde çalışabilir. (CU 320-2 SINAMICS firmware V2.4 SP1 HF10 'dan itibaren uygundur)

SINAMICS S120 için Servo Motor Kabloları

Sipariş No	Kesit mm ₂	Motor Konnektör Boyutu	Metraj (m)	Birim Fiyatı Euro/Adet
SINAMICS S120 Kompakt Tip Sürücüler için 1FK7 Servomotor Standart Güç Kabloları				
6FX5002-5CG10-1AF0	4 x 1,5	1	5	104.-
6FX5002-5CG22-1AF0	4 x 1,5	1.5	5	174.-
6FX5002-5CG12-1AF0	4 x 2,5	1	5	111.-
6FX5002-5CG32-1AF0	4 x 2,5	1.5	5	162.-
6FX5002-5CG42-1AF0	4 x 4	1.5	5	174.-
6FX5002-5CG52-1AF0	4 x 6	1.5	5	186.-
6FX5002-5CG62-1AF0	4 x 10	1.5	5	208.-



Kompakt Tip Güç Kablosu

Not : Hareketli ortamlarda kullanılacak servo motor kabloları için, 6FX8002 ile başlayan sipariş numaraları kullanılabilir.
Not 2 : Farklı metrajda kablo talepleriniz için 444 0 747 teknik destek hattımızı arayabilirsiniz.

Sipariş No	Kesit mm ₂	Motor Konnektör Boyutu	Metraj (m)	Birim Fiyatı Euro/Adet
SINAMICS S120 Modüler C/D Tipi Sürücüler için 1FK7 Servomotor Standart Güç Kabloları				
6FX5002-5CN06-1AF0	4 x 1,5	1	5	151.-
6FX5002-5CN26-1AF0	4 x 1,5	1.5	5	189.-
6FX5002-5CN16-1AF0	4 x 2,5	1	5	156.-
6FX5002-5CN36-1AF0	4 x 2,5	1.5	5	194.-
6FX5002-5CN46-1AF0	4 x 4	1.5	5	203.-
6FX5002-5CN56-1AF0	4 x 6	1.5	5	212.-
6FX5002-5CN66-1AF0	4 x 10	1.5	5	239.-



Modüler Tip Güç Kablosu

Not : Hareketli ortamlarda kullanılacak servo motor kabloları için, 6FX8002 ile başlayan sipariş numaraları kullanılabilir.

Sipariş No	IP	Kablo Tipi	Metraj (m)	Birim Fiyatı Euro/Adet
SINAMICS S120 Drive-Cliq Standart Encoder Kabloları				
6FX5002-2DC10-1AF0	IP20/IP67, 24V	Drive-Cliq	5	103.-



Encoder Kablosu

Sipariş No	IP	Kablo Tipi	Uzunluk	Euro/Adet
SINAMICS S120 Drive-Cliq Kabloları (SMC ve TM modülleri için)				
6SL3060-4AU00-0AA0	IP20/IP20	Drive-Cliq	60 cm	30.-
6SL3060-4AA10-0AA0	IP20/IP20	Drive-Cliq	95 cm	34.-
6SL3060-4AW00-0AA0	IP20/IP20	Drive-Cliq	1,2 m	34.-
6SL3060-4AF10-0AA0	IP20/IP20	Drive-Cliq	1,45 m	37.-
6FX2002-1DC00-1AC8	IP20/IP20	Drive-Cliq	2,80 m	88.-

Kablo Boyuna Göre Kablo Referansının Belirlenmesi

6FX5002-5CG01-1XX0

0 m
10 m
20 m
30 m
40 m
50 m
60 m
70 m
80 m
90 m

A
B
C
D
E
F
G
H
J
K



Drive-Cliq Kablosu

0 m
1 m
2 m
3 m
4 m
5 m
6 m
7 m
8 m
9 m

A
B
C
D
E
F
G
H
J
K

Not : Farklı metrajda kablo talepleriniz için 444 0 747 teknik destek hattımızı arayabilirsiniz.

SIMOTICS 1FK7 Serisi DRIVE CLIQ'li Servo Motorlar

Sipariş No	M ₀ 100K (Nm)	I ₀ 100K (A)	n _N (rpm)	M _N (Nm)	I _N (A)	P _N (kW)	Kon. Boyutu	Kablo kesiti (m ²)	Birim Fiyatı Euro/Adet
1FK7 GEN-2 Serisi, 20-Bit Absolute Enkoderli Servo motorlar - 300V DC									
1FK7032-2AF21-1QA0	1.15	1.70	3000	1.00	1.60	0.30	1	4 x 1,5	1.034.-
1FK7034-2AF21-1QA0	1.60	1.90	3000	1.45	1.80	0.50	1	4 x 1,5	1.107.-
1FK7042-2AF21-1QA0	3.00	3.95	3000	2.60	3.50	0.82	1	4 x 1,5	1.132.-
1FK7 GEN-2 Serisi, 20-Bit Absolute Enkoderli Servo motorlar - 600V DC									
1FK7042-2AC71-1QA0	3.00	1.60	2000	2.80	1.60	0.60	1	4 x 1,5	1.132.-
1FK7060-2AC71-1QA0	6.00	3.15	2000	5.30	2.95	1.11	1	4 x 1,5	1.297.-
1FK7062-2AC71-1QA0	8.50	3.00	2000	7.00	2.65	1.50	1	4 x 1,5	1.396.-
1FK7063-2AC71-1QA0	8.90	4.40	2000	11.00	5.30	1.90	1	4 x 1,5	1.468.-
1FK7081-2AC71-1QA0	12.00	5.00	2000	10.00	4.40	2.09	1	4 x 1,5	1.593.-
1FK7083-2AC71-1QA0	16.00	7.50	2000	12.50	6.30	2.62	1	4 x 1,5	1.676.-
1FK7084-2AC71-1QA0	20.00	8.80	2000	15.00	7.00	4.19	1	4 x 1,5	1.904.-
1FK7100-2AC71-1QA0	18.00	8.40	2000	14.50	7.10	3.04	1	4 x 1,5	1.866.-
1FK7101-2AC71-1QA0	27.00	12.30	2000	20.50	9.60	4.29	1,5	4 x 1,5	2.111.-
1FK7103-2AC71-1QA0	36.00	14.70	2000	25	11.50	5.24	1,5	4 x 1,5	2.435.-
1FK7105-2AC71-1QA0	48.00	20.00	2000	37.00	16.00	7.75	1,5	4 x 2,5	3.248.-
1FK7042-2AF71-1QA0	3.00	2.20	3000	2.60	1.95	0.82	1	4 x 1,5	1.132.-
1FK7060-2AF71-1QA0	6.00	4.50	3000	4.70	3.70	1.48	1	4 x 1,5	1.297.-
1FK7062-2AF71-1QA0	8.50	5.30	3000	6.00	4.00	1.90	1	4 x 1,5	1.396.-
1FK7063-2AF71-1QA0	11.00	8.00	3000	7.30	5.60	2.29	1	4 x 1,5	1.468.-
1FK7080-2AF71-1QA0	8.00	4.80	3000	6.80	4.40	2.14	1	4 x 1,5	1.427.-
1FK7081-2AF71-1QA0	12.00	8.70	3000	8.70	6.80	2.70	1	4 x 1,5	1.593.-
1FK7083-2AF71-1QA0	16.00	10.40	3000	10.50	7.20	3.30	1	4 x 1,5	1.676.-
1FK7084-2AF71-1QA0	20.00	12.10	3000	10.00	6.50	3.10	1	4 x 1,5	1.904.-
1FK7100-2AF71-1QA0	18.00	11.20	3000	12.00	8.00	3.77	1	4 x 1,5	1.866.-
1FK7101-2AF71-1QA0	27.00	19.00	3000	15.50	11.80	4.87	1,5	4 x 2,5	2.111.-
1FK7103-2AF71-1QA0	36.00	27.50	3000	14.00	12.00	4.40	1,5	4 x 4	2.435.-
1FK7105-2AF71-1QA0	48.00	31.00	3000	26.00	18.00	8.17	1,5	4 x 6	3.248.-
1FK7060-2AH71-1QA0	6.00	6.20	4500	3.70	4.10	1.74	1	4 x 1,5	1.297.-
1FK7062-2AH71-1QA0	8.50	8.00	4500	3.00	3.30	1.41	1	4 x 1,5	1.396.-
1FK7063-2AH71-1QA0	11.00	12.00	4500	5.00	6.10	2.09	1	4 x 1,5	1.468.-
1FK7080-2AH71-1QA0	8.00	7.40	4500	5.70	5.60	2.39	1	4 x 1,5	1.427.-
1FK7081-2AH71-1QA0	12.00	13.10	4500	3.80	4.90	1.79	1	4 x 1,5	1.593.-
1FK7083-2AH71-1QA0	16.00	15.00	4500	8.30	9.00	3.04	1	4 x 1,5	1.676.-
1FK7032-2AK71-1QA0	1.10	1.70	6000	0.80	1.40	0.50	1	4 x 1,5	1.034.-
1FK7034-2AK71-1QA0	1.60	1.90	6000	1.00	1.30	0.63	1	4 x 1,5	1.107.-
1FK7040-2AK71-1QA0	1.60	2.25	6000	1.10	1.70	0.69	1	4 x 1,5	1.083.-
1FK7042-2AK71-1QA0	3.00	4.40	6000	1.95	3.10	1.02	1	4 x 1,5	1.132.-



SIMOTICS S-1FK7



SIMOTICS S-1FK7

SIMOTICS 1FK7 Serisi DRIVE CLIQ'li Servo Motorlar



SIMOTICS S-1FK7

Sipariş No	M ₀ 100K (Nm)	I ₀ 100K (A)	n _N (rpm)	M _N (Nm)	I _N (A)	P _N (kW)	Kon. Boyutu	Kablo kesiti (m ²)	Birim Fiyatı Euro/Adet
1FK7 GEN-2 Serisi, 20-Bit Absolute Enkoderli Frenli Servo motorlar - 300V DC									
1FK7032-2AF21-1QB0	1.15	1.70	3000	1.00	1.60	0.31	1	4 x 1,5	1.202.-
1FK7034-2AF21-1QB0	1.60	1.90	3000	1.45	1.80	0.50	1	4 x 1,5	1.275.-
1FK7042-2AF21-1QB0	3.00	3.95	3000	2.60	3.50	0.82	1	4 x 1,5	1.332.-

Sipariş No	M ₀ 100K (Nm)	I ₀ 100K (A)	n _N (rpm)	M _N (Nm)	I _N (A)	P _N (kW)	Kon. Boyutu	Kablo kesiti (m ²)	Birim Fiyatı Euro/Adet
1FK7 GEN-2 Serisi, 20-Bit Absolute Enkoderli Frenli Servomotorlar - 600 V DC									
1FK7042-2AC71-1QB0	3.00	1.60	2000	2.80	1.60	0.60	1	4 x 1,5	1.332.-
1FK7060-2AC71-1QB0	6.00	3.15	2000	5.30	2.95	1.11	1	4 x 1,5	1.529.-
1FK7062-2AC71-1QB0	8.50	3.00	2000	7.00	2.65	1.50	1	4 x 1,5	1.628.-
1FK7063-2AC71-1QB0	8.90	4.40	2000	11.00	5.30	1.90	1	4 x 1,5	1.700.-
1FK7081-2AC71-1QB0	12.00	5.00	2000	10.00	4.40	2.09	1	4 x 1,5	1.909.-
1FK7083-2AC71-1QB0	16.00	7.50	2000	12.50	6.30	2.62	1	4 x 1,5	1.991.-
1FK7084-2AC71-1QB0	20.00	8.80	2000	15.00	7.00	4.19	1	4 x 1,5	2.219.-
1FK7100-2AC71-1QB0	18.00	8.40	2000	14.50	7.10	3.04	1	4 x 1,5	2.181.-
1FK7101-2AC71-1QB0	27.00	12.30	2000	20.50	9.60	4.29	1,5	4 x 1,5	2.426.-
1FK7103-2AC71-1QB0	36.00	14.70	2000	25	11.50	5.24	1,5	4 x 1,5	2.750.-
1FK7105-2AC71-1QB0	48.00	20.00	2000	37.00	16.00	7.75	1,5	4 x 2,5	3.563.-
1FK7042-2AF71-1QB0	3.00	2.20	3000	2.60	1.95	0.82	1	4 x 1,5	1.332.-
1FK7060-2AF71-1QB0	6.00	4.50	3000	4.70	3.70	1.48	1	4 x 1,5	1.529.-
1FK7062-2AF71-1QB0	8.50	5.30	3000	6.00	4.00	1.90	1	4 x 1,5	1.628.-
1FK7063-2AF71-1QB0	11.00	8.00	3000	7.30	5.60	2.29	1	4 x 1,5	1.700.-
1FK7080-2AF71-1QB0	8.00	4.80	3000	6.80	4.40	2.14	1	4 x 1,5	1.742.-
1FK7081-2AF71-1QB0	12.00	8.70	3000	8.70	6.80	2.70	1	4 x 1,5	1.909.-
1FK7083-2AF71-1QB0	16.00	10.40	3000	10.50	7.20	3.30	1	4 x 1,5	1.991.-
1FK7084-2AF71-1QB0	20.00	12.10	3000	10.00	6.50	3.10	1	4 x 1,5	2.219.-
1FK7100-2AF71-1QB0	18.00	11.20	3000	12.00	8.00	3.77	1	4 x 1,5	2.181.-
1FK7101-2AF71-1QB0	27.00	19.00	3000	15.50	11.80	4.87	1,5	4 x 2,5	2.426.-
1FK7103-2AF71-1QB0	36.00	27.50	3000	14.00	12.00	4.40	1,5	4 x 4	2.750.-
1FK7105-2AF71-1QB0	48.00	31.00	3000	26.00	18.00	8.17	1,5	4 x 6	3.563.-
1FK7060-2AH71-1QB0	6.00	6.20	4500	3.70	4.10	1.74	1	4 x 1,5	1.529.-
1FK7062-2AH71-1QB0	8.50	8.00	4500	3.00	3.30	1.41	1	4 x 1,5	1.628.-
1FK7063-2AH71-1QB0	11.00	12.00	4500	5.00	6.10	2.09	1	4 x 1,5	1.700.-
1FK7080-2AH71-1QB0	8.00	7.40	4500	5.70	5.60	2.39	1	4 x 1,5	1.742.-
1FK7081-2AH71-1QB0	12.00	13.10	4500	3.80	4.90	1.79	1	4 x 1,5	1.909.-
1FK7083-2AH71-1QB0	16.00	15.00	4500	8.30	9.00	3.04	1	4 x 1,5	1.991.-
1FK7032-2AK71-1QB0	1.10	1.70	6000	0.80	1.40	0.50	1	4 x 1,5	1.202.-
1FK7034-2AK71-1QB0	1.60	1.90	6000	1.00	1.30	0.63	1	4 x 1,5	1.275.-
1FK7040-2AK71-1QB0	1.60	2.25	6000	1.10	1.70	0.69	1	4 x 1,5	1.283.-
1FK7042-2AK71-1QB0	3.00	4.40	6000	1.95	3.10	1.02	1	4 x 1,5	1.332.-



SIMOTICS S-1FK7



SIMOTICS S-1FK7

Not: Ürün konfigürasyonu çıkartmak için "SIZER" yazılımını kullanabilirsiniz.
SIZER yazılımına <https://support.industry.siemens.com/cs/tr/tr/view/54992004/en> adresinden ulaşabilirsiniz.

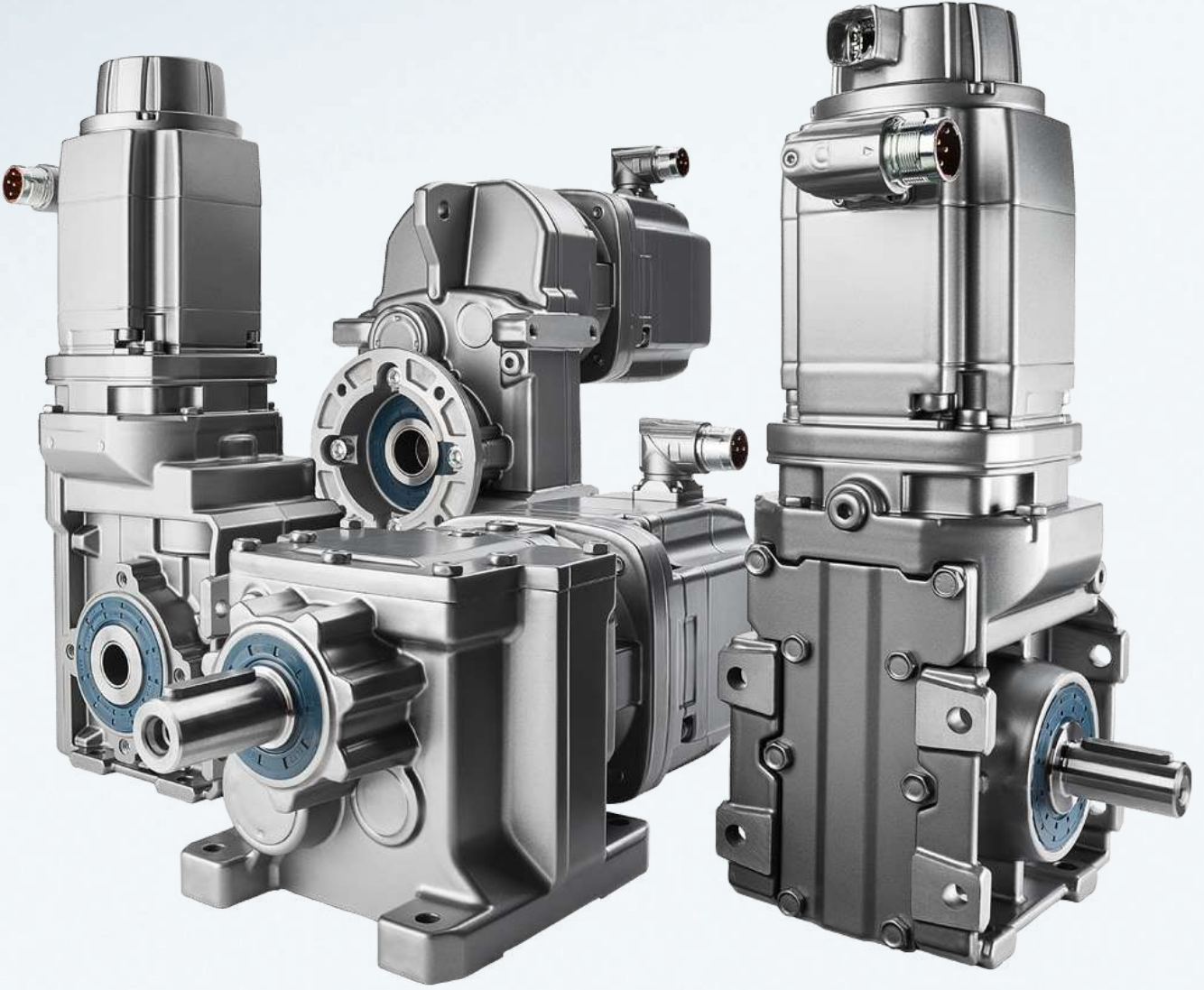

SIMOTICS S

1FG1 Serisi Redüktörlü Servo Motorlar

Siemens servo motor ve redüktör tek kodla bir arada.

- Düşük dişli boşluklu (Low-Backlash)
- Konik helisel dişli, paralel milli, helisel dişli ve sonsuz vidalı redüktör çeşitleri
- Daha sessiz çalışma
- Kompakt tasarım

Call Center: 444 0 747 | [siemens.com/servo-geared-motors](https://www.siemens.com/servo-geared-motors)

SIEMENS

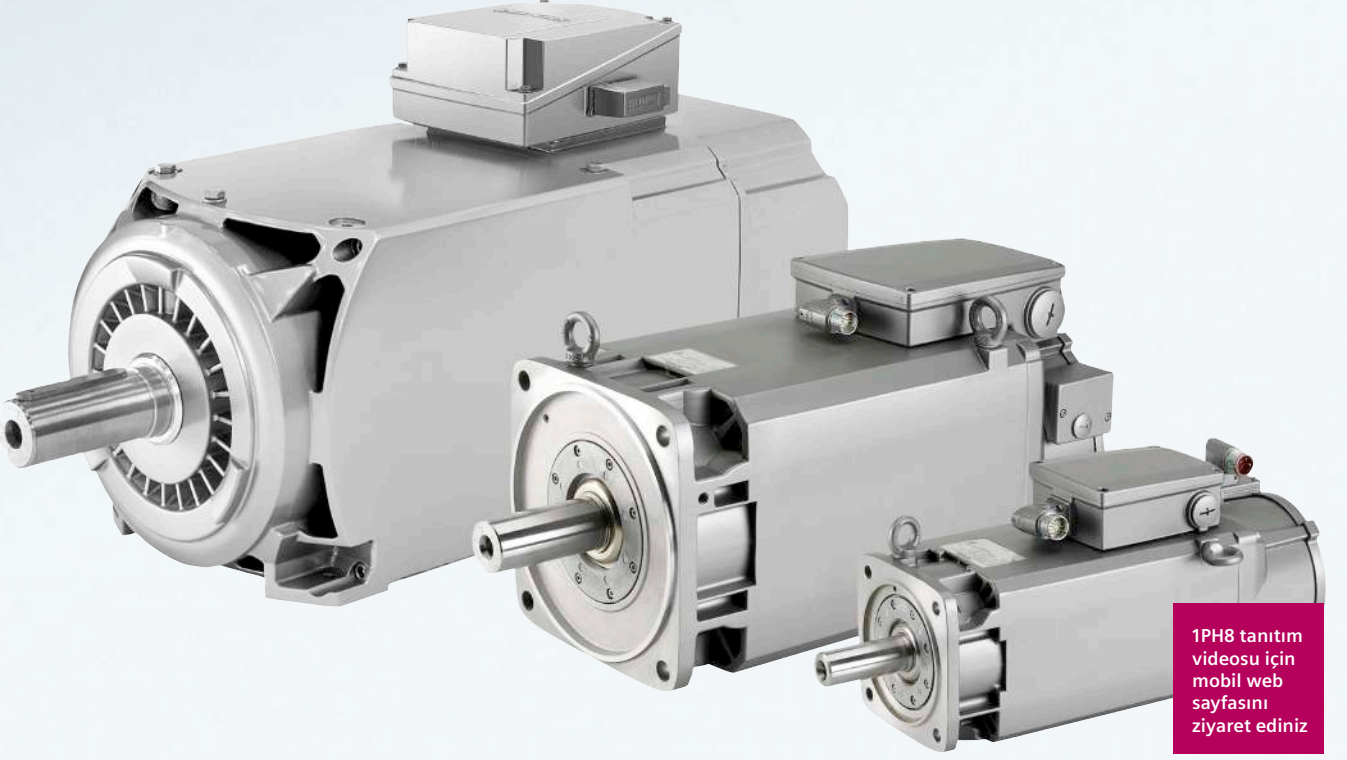

1PH8 tanıtım videosu için mobil web sayfasını ziyaret ediniz

HER HIZDA YÜKSEK PERFORMANS

SIMOTICS M-1PH8

Kare Gövde Asenkron Motor

Siemens hareket kontrol bölümünün ürün ailesi içinde yer alan 1PH8 tip asenkron motorlar, kare gövde dizaynları ve kompakt yapıları sayesinde, standart asenkron motorlara göre daha dinamik yapıya sahiptir.

- 2,8 - 1.340 kW geniş güç aralığı
- 24.000 rpm hızlara kadar dayanılı yüksek performans
- IP23/IP55/IP65 koruma sınıfı seçenekleri
- Asenkron veya senkron versiyonları
- Drive Cliq arayüzü sayesinde Sinamics sürücülerle otomatik tanıma
- Azaltılmış tork salınımı (10 pm'e kadar)
- Dinamik yapısı sayesinde kısa kalkış süresi
- Düşük ses seviyesi
- Yüksek dayanımlı enkoder seçenekleri

Detaylı bilgiler için bizimle irtibata geçiniz.

Call Center: 444 0 747 | hareketkontrol.tr@siemens.com

SIEMENS

SIMOTICS 1PH8 Kare Gövde Asenkron Motor

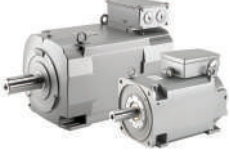

SIMOTICS M - 1PH8

Sipariş No	Pn (kW)	Mn (Nm)	In (A)	Un (V)	n max (rpm)	Birim Fiyatı Euro/Adet
1PH8 KARE GÖVDE ASENKRON MOTOR - 3 FAZ 400V Besleme, IP55, Nn= 1000rpm						
1PH8103-1AD00-2BA2	3.7	35	10	333	9000	2.820.-
1PH8107-1AD00-2BA2	6.3	60	17.5	307	9000	3.087.-
1PH8133-1AD00-2BA2	12	115	30	319	8000	3.317.-
1PH8137-1AD00-2BA2	17	162	43	307	8000	3.877.-
1PH8163-1AD00-2BA2	22	210	55	300	6500	4.792.-
1PH8165-1AD00-2BA2	28	267	71	292	6500	5.238.-
1PH8184-1AD00-2BA2	39	372	87	340	5000	6.928.-
1PH8186-1AD00-2BA2	51	487	112	340	5000	9.913.-
1PH8224-1AD00-2BA2	71	678	158	335	4500	12.763.-
1PH8226-1AD00-2BA2	92	879	194	340	4500	16.099.-
1PH8228-1AD00-2BA2	113	1079	235	340	4500	20.490.-
1PH8284-1AD10-2BU2	150	1433	315	335	3300	26.385.-
1PH8286-1AD10-2BU2	182	1738	410	330	3300	30.072.-
1PH8288-1AD10-2BU2	226	2158	495	335	3300	37.063.-

Sipariş No	Pn (kW)	Mn (Nm)	In (A)	Un (V)	n max (rpm)	Birim Fiyatı Euro/Adet
1PH8 KARE GÖVDE ASENKRON MOTOR - 3 FAZ 400V Besleme, IP55, Nn= 1500rpm						
1PH8083-1AF00-2BA2	2.8	18	7.5	346	10000	2.541.-
1PH8087-1AF00-2BA2	3.7	24	10	336	10000	2.675.-
1PH8101-1AF00-2BA2	3.7	24	12.5	265	9000	2.733.-
1PH8103-1AF00-2BA2	5.5	35	13.5	368	9000	2.820.-
1PH8105-1AF00-2BA2	7	45	17.5	348	9000	2.973.-
1PH8107-1AF00-2BA2	9	57	23.5	330	9000	3.087.-
1PH8131-1AF00-2BA2	11	70	24	360	8000	3.216.-
1PH8133-1AF00-2BA2	15	96	34	342	8000	3.317.-
1PH8135-1AF00-2BA2	18.5	118	43	330	8000	3.654.-
1PH8137-1AF00-2BA2	22	140	56	308	8000	3.877.-
1PH8163-1AF00-2BA2	30	191	71	319	6500	4.792.-
1PH8165-1AF00-2BA2	37	236	78	350	6500	5.238.-
1PH8184-1AF00-2BA2	51	325	116	330	5000	6.928.-
1PH8186-1AF00-2BA2	74	471	166	330	5000	9.913.-
1PH8224-1AF00-2BA2	95	605	200	340	4500	12.763.-
1PH8226-1AF00-2BA2	130	828	270	340	4500	16.099.-
1PH8228-1AF00-2BA2	160	1019	340	340	4500	20.490.-
1PH8284-1AF10-2BU2	196	1248	390	345	3300	26.385.-
1PH8286-1AF10-2BU2	250	1592	490	345	3300	30.072.-
1PH8288-1AF10-2BU2	320	2037	620	345	3300	37.063.-

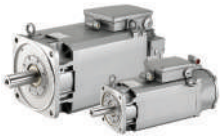

SIMOTICS M - 1PH8

Sipariş No	Pn (kW)	Mn (Nm)	In (A)	Un (V)	n max (rpm)	Birim Fiyatı Euro/Adet
1PH8 KARE GÖVDE ASENKRON MOTOR - 3 FAZ 400V Besleme, IP23, Nn= 1000rpm						
1PH8184-1AD30-2BA2	57	544	120	340	5000	7.946.-
1PH8186-1AD30-2BA2	74	707	156	340	5000	12.145.-
1PH8224-1AD30-2BA2	105	1003	220	335	4500	16.398.-
1PH8226-1AD30-2BA2	135	1289	275	340	4500	19.875.-
1PH8228-1AD30-2BA2	165	1576	330	340	4500	25.091.-
1PH8284-1AD40-2BU2	243	2321	490	335	3300	34.077.-
1PH8286-1AD40-2BU2	309	2951	630	330	3300	40.311.-
1PH8288-1AD40-2BU2	379	3619	760	335	3300	50.586.-
1PH8 KARE GÖVDE ASENKRON MOTOR - 3 FAZ 400V Besleme, IP23, Nn= 1500rpm						
1PH8184-1AF30-2BA2	76	484	162	335	5000	7.946.-
1PH8186-1AF30-2BA2	108	688	225	330	5000	12.145.-
1PH8224-1AF30-2BA2	142	904	290	340	4500	16.398.-
1PH8226-1AF30-2BA2	175	1114	350	340	4500	19.875.-
1PH8228-1AF30-2BA2	230	1464	465	340	4500	25.091.-
1PH8284-1AF40-2BU2	319	2031	620	345	3300	34.077.-
1PH8286-1AF40-2BU2	382	2432	730	345	3300	40.311.-
1PH8288-1AF40-2BU2	480	3056	910	345	3300	50.586.-

Detaylı bilgiler için hareketkontrol.tr@siemens.com adresinden bize ulaşabilirsiniz.

Tüm teknik sorularınız için **444 0 747** teknik destek hattımızı arayabilirsiniz.

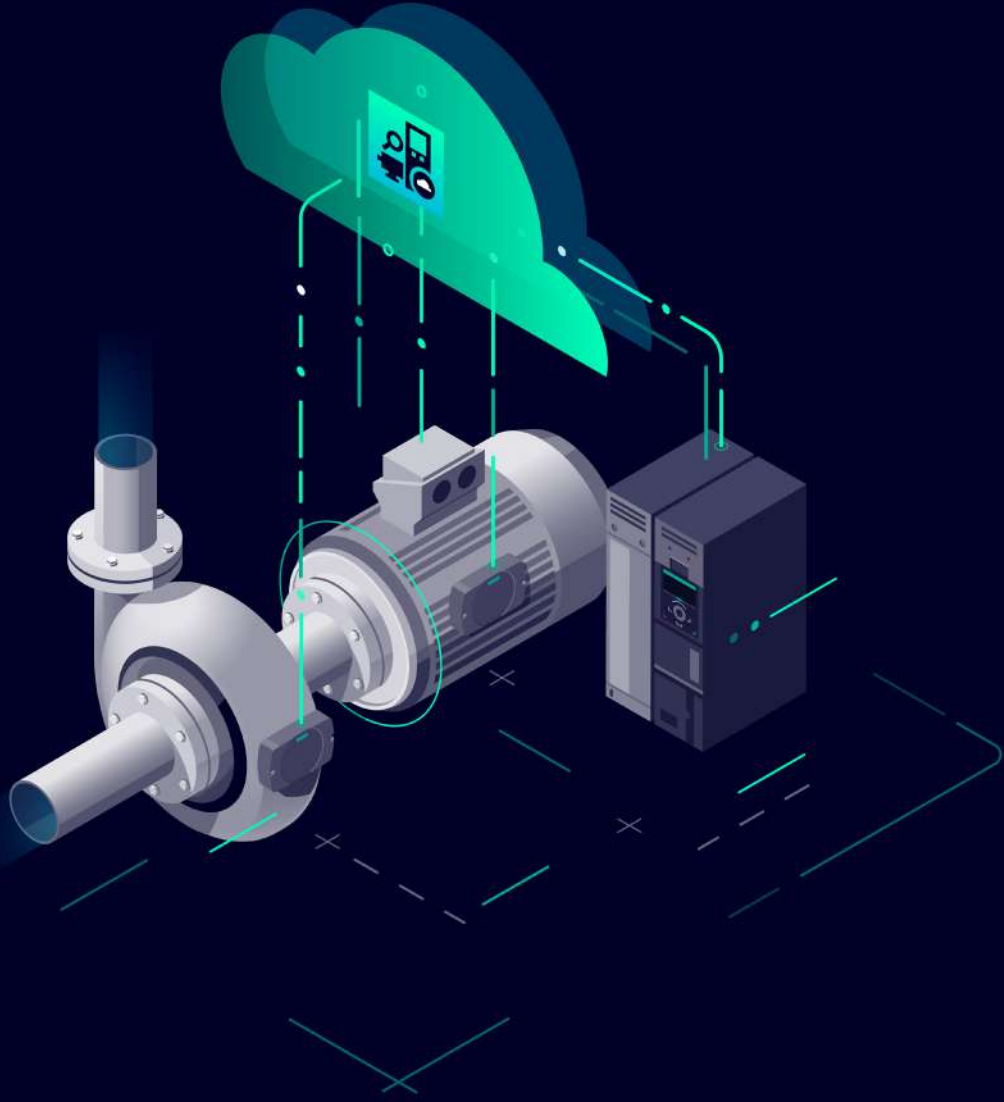

GÜÇ AKTARIM SİSTEMİNİZİ 360° İZLEYİN.

DRIVETRAIN ANALYZER CLOUD VE SENSOR MODULU CM IOT

Drivetrain Analyzer Cloud uygulaması ve tak-çalıştır CM IOT modülünü güç aktarım (Tahrik) sisteminize bağlayabilir, analiz edebilir ve optimize edebilirsiniz: Tüm Güç aktarım sisteminizin mevcut sağlık durumuna ayrıntılı bir şekilde bakarak, sorun yaratmadan önce anormallikleri tespit edebilir veya Güç aktarım sisteminizin enerji tüketimini ve maliyetlerini izleyebilir ve iyileştirme için öneriler alabilirsiniz.

- Tak-çalıştır modül CM IOT, sadece birkaç dakika içinde monte edilip devreye alınabilir. Birçok sensörü, ham veriyi ölçer ve otomatik olarak buluta aktarır – ek uzmanlık veya yazılım geliştirme gerektirmez.
- Drive Train Analyzer Cloud uygulaması ile tüm güç aktarım sisteminizin komponentlerinin (sürücü, motor, dişli kutusu, rulman, fan, pompa, kompresör) sağlık durumunun analizini gerçekleştirebilirsiniz.

Ayrıntılı bilgi için.

Call Center: 444 0 747 | [siemens.com/dta-cloud](https://www.siemens.com/dta-cloud)

SIEMENS

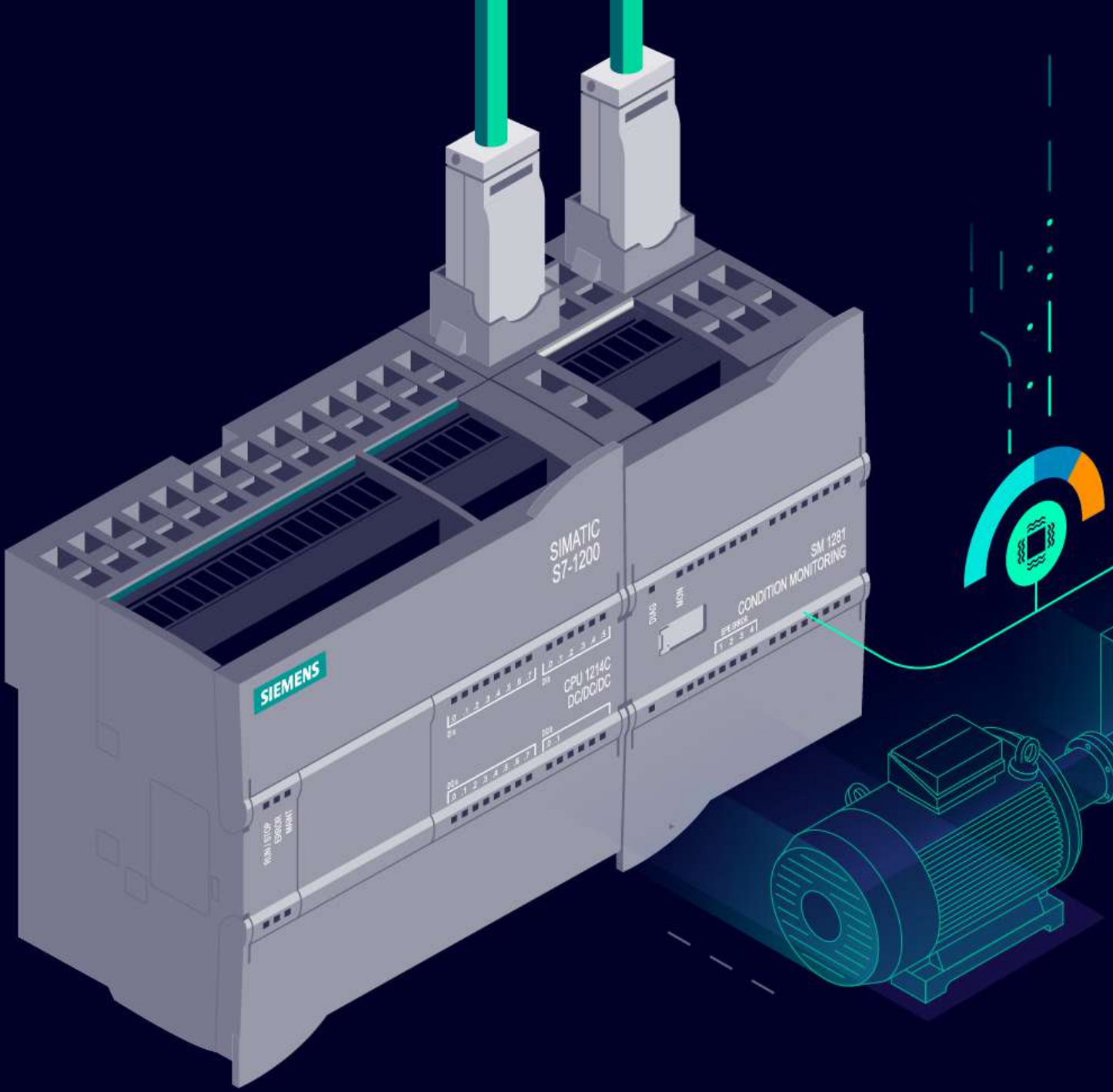

SIPLUS CMS 1200

Sistematik durum izleme

(Condition Monitoring) için doğru araç

SIPLUS CMS1200 durum izleme sistemi ile, tahrik zincirinizdeki tüm mekanik bileşenlerin durumunu sensörlerle çok hassas bir şekilde sürekli izleyebilirsiniz – hatta tüm tesis genelinde. Bu sayede hata kaynaklarını erken aşamada tespit edebilir, üretimdeki duruşları önleyebilir, bakım planlamasını optimize edebilir ve bakım maliyetlerini azaltabilirsiniz.

Call Center: 444 0 747 | [siemens.com/cms1200](https://www.siemens.com/cms1200)

SIEMENS



SINUMERIK 808D Advanced Standart CNC Tezgahları İçin Mükemmel ve Ekonomik Bir Çözüm

SINUMERIK 808D Advanced standart torna, freze ve router makinaları için çok ekonomik ve performanslı çözümler sunar. Hazır PLC ve HMI yazılımı ile kolayca devreye alınır. 5 eksene kadar kontrol etme özelliğine sahiptir ve 0,4 kW 'tan 7k W'a kadar motor seçenekleri mevcuttur. 3 yıla kadar servis ve ürün garantisi sunar.

Call Center: 444 0 747 | siemens.com.tr

SIEMENS

SINUMERIK 808D ADVANCED

Malzeme referansı	Açıklama	Birim Fiyatı Euro/Adet
CNC Kontrolcü		
6FC5370-2BT03-0AA0	SINUMERIK 808D advanced Torna kontrol ünitesi, Dikey panel	2.900,71
6FC5370-2AT03-0AA0	SINUMERIK 808D advanced Torna kontrol ünitesi, Yatay panel	2.900,71
6FC5370-2BM03-0AA0	SINUMERIK 808D advanced Freze kontrol ünitesi, Dikey panel	3.691,82
6FC5370-2AM03-0AA0	SINUMERIK 808D advanced Freze kontrol ünitesi, Yatay panel	3.691,82
Makina Kontrol Paneli		
6FC5303-0AF35-2AA0	SINUMERIK 808D Makina Kontrol paneli, Dikey	276,87
6FC5303-0AF35-0AA0	SINUMERIK 808D Makina Kontrol paneli, Yatay	276,87
Opsiyonlar		
6FC5800-0AK70-0YB0	SINUMERIK 808D ilave 1 eksen/işmili yazılım lisansı	496,28
6FC5800-0AS06-0YB0	Friction compensation with adaptive characteristics	1035,23
6FC5800-0AS50-0YB0	TRANSMIT ve TRACYL Y eksen transformasyon lisansı	562,51
6FC5800-0AS51-0YB0	Senkron eksen (GANTRY) yazılım lisansı	562,51
6FC5800-0AM54-0YB0	Çift yönlü vidalı mil hata kompanzasyon yazılım lisansı	763,31
6FC5800-0AM08-0YB0	Kontur el çarkı	167,31
Kablolar		
6FC5548-0BA20-1AA3	PPU16x -SINAMICS V70 Bus kablosu 0.35 m	39,57
6FC5548-0BA20-1AD0	PPU16x -SINAMICS V70 Bus kablosu 3 m	65,94
6FC5548-0BA20-1AF0	PPU16x -SINAMICS V70 Bus kablosu 5 m	72,51
6FC5548-0BA20-1AH0	PPU16x -SINAMICS V70 Bus kablosu 7 m	85,71
6FC5548-0BA20-1BA0	PPU16x -SINAMICS V70 Bus kablosu 10 m	92,28
6FC5548-0BA20-1BF0	PPU16x -SINAMICS V70 Bus kablosu 15 m	105,48
6FC5548-0BA20-1CA0	PPU16x -SINAMICS V70 Bus kablosu 20 m	118,66
6FC5548-0BA05-1AD0	PPU16x - İş mili sürücüsü sinyal kablosu 3 m	32,97
6FC5548-0BA05-1AF0	PPU16x - İş mili sürücüsü sinyal kablosu 5 m	40,34
6FC5548-0BA05-1AH0	PPU16x - İş mili sürücüsü sinyal kablosu 7 m	47,08
6FC5548-0BA05-1BA0	PPU16x - İş mili sürücüsü sinyal kablosu 10 m	53,78
6FC5548-0BA05-1BF0	PPU16x - İş mili sürücüsü sinyal kablosu 15 m	65,94
6FC5548-0BA05-1CA0	PPU16x - İş mili sürücüsü sinyal kablosu 20 m	72,51
6FX8002-2CD01-1AF0	PPU16x - İş mili enkoder kablosu 5 m	102,00
6FX8002-2CD01-1AH0	PPU16x - İş mili enkoder kablosu 7 m	113,00
6FX8002-2CD01-1BA0	PPU16x - İş mili enkoder kablosu 10 m	129,00
6FX8002-2CD01-1BF0	PPU16x - İş mili enkoder kablosu 15 m	155,00
6FX8002-2CD01-1CA0	PPU16x - İş mili enkoder kablosu 20 m	182,00
6FX8002-2BB01-1AB0	PPU16x - el çarkı kablosu 1 m	38,00
6FX8002-2BB01-1AF0	PPU16x - el çarkı kablosu 5 m	56,00
6FX8002-2BB01-1AH0	PPU16x - el çarkı kablosu 7 m	64,00
6FX8002-2BB01-1BA0	PPU16x - el çarkı kablosu 10 m	77,00
El çarkı		
6FC9320-5DB01	120mm x 120mm ön panelli, ayar çarklı	330,60
6FC9320-5DC01	76.2mm x 76.2mm ön panelli, ayar çarklı	330,60
6FC9320-5DM00	ön panelsiz, küçük ayar çarklı	262,59
6FC9320-5DF01	ön panelsiz, ayar çarksız	292,64



CNC Kontrol Ünitesi



El Çarkı

Not: *Fiyatlar L1 liste fiyatlarıdır.

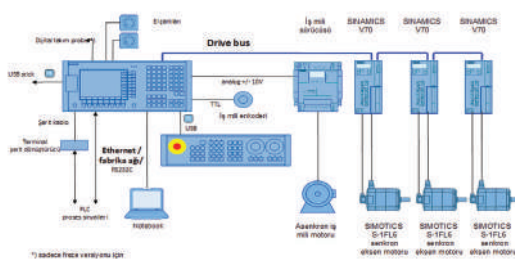

Not: V70 sürücü ve SIMOTICS S-FILE motorları için ayrı ayrı teknik dokümanlar mevcuttur. Bu dokümanları kullanarak kurulum yapabilirsiniz. cnc4you.tr@siemens.com.tr adresine sorularınızı yazarak veya telefonla bizimle iletişime geçebilirsiniz. İlgili destek alabilirsiniz.

SINUMERIK 808D Advanced CNC kontrol ünitesi için SINAMICS V70 sürücü ve



SIMATIC Ident RFID ve Optik Tanımlama Sistemleri

Simatic Ident ile tüm tedarik zinciri boyunca şeffaflık RFID (Radyo frekanslı tanımlama), Akıllı kamera sistemleri ve RTLS (Gerçek zamanlı konum belirleme sistemleri)

Her bir SIMATIC RF ailesi belirli uygulamalara özel karakteristiklere sahiptir :

- İlk adım doğru soruları sorarak uygulamanın ihtiyaçlarını belirlemek ve bunun sonucunda en uygun SIMATIC RF ailesini belirlemektir.
- Seçilen aileye uygun okuyucu ve tag kombinasyonu bu aileye yönelik SIMATIC RF seçim tablosu sayfalarında bulunabilir.
- Seçilen ürün ailesi için kontrol sistemine bağlantı yapılacak network arabirimi seçilmelidir.

Teknoloji	HF	→		UHF
Hangi RF teknolojisi kullanılacak?	RF200 13.56 MHz Passive	RF300 13.56 MHz Passive		RF600 868/915 MHz Passive

Ortam	Standart	←		Zorlu
Okuyucu ve tag çalışma ortamı nedir? (örn. Sıcaklık, koruma sınıfı, vs.)	RF200 220° C IP68	RF300 220° C IP68		RF600 220° C IP68

Okuma mesafesi	Kısa	→		Uzun
Okuyucu anteni ile tag arasındaki uzaklık nedir?	RF300 210 mm	RF200 650 mm		RF600 8 meters

Okuyucu Boyutları	Küçük	→		Büyük
How much space will there be for mounting the reader/ antenna?	RF200 M8 x 38	RF300 M12 x 40		RF600 75 x 75 x 20

Tag Memory	Az	→		Çok
Tag üzerinde kaç byte depolanması gerekmektedir?	RF600 4 kbytes	RF200 8 kbytes		RF300 64 kbytes

Multitag Mod	Az	→		Çok
Okuma / yazma üniteleri / antenlerin boyutları nedir?	RF200 1	RF300 1		RF600 100+

Metal Etkisi	Direkt montaj	→		Ayrırçalı
Okuyucu veya Tag'ın metale yakın veya üzerinde montaj zorunluluğu varmı?	RF300 Direct with reduction	RF600 Direct with reduction		RF200 Spacer Mount

Tag Hızı	Yavaş	→		Hızlı
Tag'ın RF alanından geçiş hızı nedir?	RF200 26 kbits/sec	RF300 100 kbits/sec		RF600 300 kbits/sec

Tag Boyutları	En küçük	→		En büyük
En küçük tag boyutu nedir?	RF200 Ø 4 x 5 mm	RF300 Ø 6 x 5 mm		RF600 Ø 21 x 20 mm

Protokol	Siemens	→		Standard
Kablosuz iletişim Protokolü belirlerken herhangi bir zorunluluk varmı?	RF300 Siemens/ ISO15693/14443	RF200 ISO 15693		RF600 ISO 18000 -62/-63



SIMATIC RFID RF600 Sistemi

Malzeme Cinsi	Sipariş No	Birim Fiyatı Euro/Adet
---------------	------------	------------------------

SIMATIC RF600

SIMATIC RF600 RFID (RFID: Radio Frequency Identification) sistemi, lojistik ve tedarik zinciri (supply chain management) uygulamaları için özel olarak dizayn edilmiştir. SIMATIC RF600, UHF frekans bandında çalışır. EPC Global standardındaki etiketleri okuma ve yazma için kullanılabilir. Ekonomik çözüm sunan EPC (EPC: Electronic Product Code) kodu içeren akıllı etiketler için ideal sistemdir.



SIMATIC RF600 RFID Sistem Komponentleri

SIMATIC RF600 Reader RF690R ETSI Arabirim: ETHERNET RJ45 PoE 4 anten, 1x DI/DQ, 24 V DC; -25 to +55 °C; aksesuar ve anten dahil değildir.	6GT2811-7AD20-0AA0	1770.-
SIMATIC RF600 Reader RF695R ETSI Arabirim: ETHERNET RJ45 PoE 8 anten, 1x DI/DQ, 24 V DC; -25 to +55 °C; aksesuar ve anten dahil değildir.	6GT2811-7DD20-0AA0	2596.-
READER RF680R ETSI (865 ... 868 MHZ); Arabirimler: ETHERNET M12, PROFINET M12 4 anten, 4 dijital input, 4 dijital output 24V DC, IP65, -25 ile +55 DGR/C, Aksesuar ve anten dahil değil	6GT2811-6AA10-0AA0	3000.-
READER RF685R ETSI (865 ... 868 MHZ); Arabirimler: ETHERNET M12, PROFINET M12 1 ENTEGRE (dahili) + 1 EXT. (harici) anten 4 anten, 4 dijital input, 4 dijital output 24V DC, IP65, -25 ile +55 DGR/C, Aksesuar ve anten dahil değil	6GT2811-6CA10-0AA0	3448.-
READER RF610R ETSI SIMATIC RF600 Reader RF610R ETSI;Arabirimler: 1 Ethernet / PROFINET M12; 1 entegre anten; 24 V DC; IP67;-25 to +55 °C aksesuar mevcut değil	6GT2811-6BC10-0AA0	1682.-
READER RF615R ETSI SIMATIC RF600 Reader RF615R ETSI;Arabirimler: 1 Ethernet / PROFINET M12; 1 entegre anten + 1 harici. anten port; 1 dig. input, 1 dig. output; 24 V DC; IP67;-25 to +55 °C aksesuar mevcut değil	6GT2811-6CC10-0AA0	1887.-
SIMATIC RF615A Avrupa için Anten Lineer Polarize Anten, Küçük Boy 865 ... 868 MHz UHF frekansları, 52 x 52 x 16 mm	6GT2812-0EA00	418.-
SIMATIC RF642A Avrupa için Anten Lineer Polarize Anten, Orta Boy UHF 865 ... 868 MHz UHF frekansları, 185 x 185 x 45 mm	6GT2812-1GA08	435.-
SIMATIC RF650A Avrupa için Anten Dairesel Polarize Anten, Orta Boy 865 ... 868 MHz UHF frekansları, 198 x198 x 60 mm	6GT2812-0GB08	261.-
SIMATIC RF662A Avrupa için Anten Dairesel Polarize Anten 65 ... 868 MHz UHF frekansları, 312 x312 x 68 mm	6GT2812-1AA08	702.-
SIMATIC RF680A Avrupa için Anten Dairesel veya Lineer Polarizasyon Seçilebilir Anten 865 ... 868 MHz UHF frekansları, 198 x 198 x 60 mm	6GT2812-2GB08	430.-
Anten Kabloları IP65, Avrupa ve Amerika versiyonları PE, CMR/MPR		
Uzunluk 1 m	6GT2815-0BH10	57.-
Uzunluk 3 m	6GT2815-0BH30	65.-
Uzunluk 10 m	6GT2815-0BN10	133.-
Uzunluk 10 m -2DB damping	6GT2815-1BN10	218.-
Uzunluk 20 m	6GT2815-0BN20	290.-
Uzunluk 40 m, attn. (kayıp, 5db)	6GT2815-0BN40	503.-
Uzunluk 5 m, esnek (trailing)	6GT2815-2BH50	152.-
Uzunluk 15 m, esnek (trailing)	6GT2815-2BN15	242.-



SIMATIC RFID RF600 Sistemi

Malzeme Cinsi	Sipariş No	Birim Fiyatı Euro/Adet
SIMATIC RF600 RFID Sistem Komponentleri		
Güç Kaynağı Giriş: 100 - 240 V AC, 120 - 353 V DC, Çıkış: 24 V DC, 3A	6GT2898-0AC00	557.-
Güç Kaynağı Kablo, SIMATIC RF650R, 680R, 685R 6GT2898-0AA00 için 5 m bağlantı kablosu Reader M12, 8 pin - Güç Kaynağı M12, 4 pin	6GT2891-0PH50	106.-
RF600 Anten montaj kiti 3-eksen kit, paslanmaz çelik; RF600 antenna ve okuyucu için	6GT2890-2AB10	164.-
DI/DO Kablo SIMATIC RF650R / 680R / RF685R için DI/DO kablo M12, 12 x 0.5 SQMM, Ekranlı kablo M12, 12 x 0.5 SQMM, Ekranlı kablo M12, 12 x 0.5 SQMM, Ekranlı kablo IP67, 5 m uzunluğunda	6GT2891-0CH50	249.-
SIMATIC RF650R, 680R, 685R için		
2m.	6GT28914EH20	125.-
5m. 24VDC besleme kablosu, PUR, CMG, Trailing Reader M12-8 Pin soket - 24V tarafı açık uç	6GT2891-4EH50	125.-
RF600 Tag'ler		
SIMATIC RF620T Konteyner Tag; ISO 18000-6C, EPC Sınıf 1 GEN 2; EPC ID 56 byte/448 bit user, memory 256 byte/2048 bit 868 ... 915 MHz, 127 x 38 x 6 mm, -40 ile +85°C, Min. Sipariş Miktarı: 20 Adet	6GT2810-3HC80	8.-
RF620T için Tutucu 155 x 38 x 12 mm, Min. Sipariş Miktarı: 20 Adet	6GT2898-2AA00	2,14
SIMATIC RF630T SCREW-TAG, ISO 18000-6C, 868 MHz (Avrupa), 96/240-bit EPC, İlave 512-bit kullanıcı hafızası, -25 ile +85 C, IP 68/X9K, 21 x 21 mm (D x H), W/O Thread Min. Sipariş Miktarı: 10 Adet	6GT2810-2EC00	28.-



SIMATIC RF620T



SIMATIC RFID RF600 Sistemi

Malzeme Cinsi	Sipariş No	Birim Fiyatı Euro/Adet	
RF600 Tag'ler			
SIMATIC RF640T GEN2 Tool-Tag ISO 18000-6C 868 MHz (Avrupa), 96-Bit EPC ilave 512-bit Kullanıcı Hafızası -25 ile +85°C IP 68/X9K 50 x 8 mm (DxH) Min. Sipariş Miktarı: 10 Adet	6GT2810-2DC00	34.-	
SIMATIC RF682T Yüksek Sıcaklık Transponder ISO 18000-6C EPC Sınıf 1 GEN 2 240 bit EPC, 384 Byte Kullanıcı Hafızası 868 ... 915 MHz -25 ile +220°C IP 68/X9K 130 x 32 x 15 mm (L x W x H) Min. Sipariş Miktarı: 10 Adet	6GT2810-3HG80	132.-	
SIMATIC RF610T ISO Kart ISO 18000-6C 868 MHz EPC Sınıf 1 GEN 2 96/240-bit, 64 Byte Kullanıcı Hafızası -25 ile +85°C 86 x 54 x 0.4 mm (L x W x H) Min. Sipariş Miktarı: 500 Adet	6GT2810-2BB80	3.-	
SIMATIC RF625T DISK Tag ISO 18000-6C 868 MHz EPC Sınıf 1 GEN 2 96/128-bit EPC, 64 Byte Kullanıcı Hafızası -25 ile +85°C 80 x 8 mm (D x H) Min. Sipariş Miktarı: 10 Adet	6GT2810-2EE00	37.-	
SIMATIC RF645T Container Tag; 52x 36x 12.5 mm; ISO 18000-6C, EPC CLASS 1 GEN 2 Frequency 860 to 688 MHz Chip type Alien Higgs 4, EPC 128-bit 12-byte add-on memory Min. Sipariş Miktarı: 20 Adet	6GT2810-2HC05	12.-	
SIMATIC RF600 Fixing hood for RF645T plastic PA 6.6 30GF Min. Sipariş Miktarı: 20 Adet	6GT2898-5AA00	4.-	
SIMATIC RF600 Fixing bracket for RF645T plastic PA 6.6 30GF packing unit 20 peaces	6GT2898-5AB00	4.-	

SIMATIC RFID RF600 Sistemi

Malzeme Cinsi	Sipariş No	Birim Fiyatı Euro/Adet
---------------	------------	------------------------

RF600 Tag'ler

RF660M UHF EI Terminali, Android işletim sistemi



SIMATIC RF160B basic device

SIMATIC RF160B RFID mobil okuyucu ana cihaz. RF200/300 (HF) ve RF600 (UHF) software, Batarya dahil. Şarj istasyonu hariçtir.

6GT2003-0FA00

2722.-



SIMATIC RF660H ETSI UHF-RFID head unit

SIMATIC RF660H ETSI UHF RFID reader module; sadece RF160B (6GT2003-0FA00) ile; Europe (ETSI).

6GT2813-1FA00

981.-



SIMATIC RF160B Charging/docking istasyonu

SIMATIC RF160B için şaj istasyonu.

6GT2003-0FB00

460.-



SIMATIC RF160B yedek batarya

SIMATIC RF160B el tutma aparatı
SIMATIC RF160B aksesuar (pistol handle)

6GT2093-0FA00

276.-

6GT2093-0FG00

327.-

SIMATIC RF1000 ERİŞİM (ACCESS) KONTROL



SIMATIC RF1060R ACCESS KONTROL OKUYUCU

RF1060R; ISO 14443 A/B Mifare, ISO15693USB ARABİRİM; IP 65 ön taraf, -25 ile +55 DEG/C; 90 X 62 X 25 MM LXWXH; Dahili Anten, 1.8M USB bağlantı kablosu dahil

6GT2831-6AA60

525.-



SIMATIC RF1070R ACCESS KONTROL OKUYUCU

RF1070R; ISO 14443 A/B Mifare, ISO15693 legic Prime, Legic Advent USB ARABİRİM; IP 65 ön taraf, -25 ile +55 DEG/C; 90 X 62 X 25 MM LXWXH; Dahili Anten, 1.8M USB bağlantı kablosu dahil

6GT2831-6BA60

608.-

SIMATIC RF1040 ACCESS KONTROL OKUYUCU

RF1040R; USB ve RS232, Kombi Model LF ve HF LF:125 Khz HITAG1, HITAG2, Cotag, EM4xxx LF HF: ISO 1443 A/B, ISO 15693 IP 65 ön taraf, -25 ile +55 DEG/C; 90 X 62 X 25 MM LXWXH; Dahili Anten, 1.8M USB bağlantı kablosu dahil

6GT2831-6CA60

649.-

SIMATIC RF1000 ACCESS KONTROL OKUYUCU

RF1140R; LF 125 kHz, HITAG 1/2/S, EM41xx, HF, ISO 14443 A/B, ISO15693; Power over Ethernet, 24 V RJ45 IP65 ön taraf, -25 to +55 °C; 90 x 62 x 25 mm LxWxH; entegre dahili anten

6GT2831-6CB00

885.-

SIMATIC RF1000 ACCESS KONTROL OKUYUCU

RF1170R; ISO 14443 A/B Mifare, ISO15693 Legic Prime; Legic Advant Power over Ethernet, 24 V RJ45 IP65 ön taraf, -25 to +55 °C; 90 x 62 x 42 mm LxWxH; entegre dahili anten

6GT2831-6BB00

885.-



SIMATIC RF1000

clean room coversurface mounting for all access control readers of the RF1000 family.

6GT2890-0CC00

34.-



SIMATIC RF1000

clean room cover panel mounting for all access control readers of the RF1000 family.

6GT2890-0CD00

34.-



SIMATIC RF1000

desktop and wall box for all access control readers of the RF1000 family;

6GT2890-0CB00

70.-



SIMATIC RF1000

Card holder for RF1060R Access Control Reader for clip fixing

6GT2890-0CA00

29.-

SIMATIC RF1000

USB cable connector for RF1060R 6GT2831-6AA50; Length 0,5m;

6GT2891-0UE50

17.-

SIMATIC RF1000 connecting cable

pre-assembled RS 232, between RF1070R and RF170C; Black, length 2 m

6GT2891-4UH20

107.-

SIMATIC RF1000 connecting cable,

pre-assembled RS232, between RF1040R or RF1070R and RF120C; black, length 2 m

6GT2891-6UH20

93.-

SIMATIC RF1000 connecting cable,

pre-assembled RS 232, between RF1070R and controllers with bare ends Black, length 3 m

6GT2891-2UH30

99.-

SIMATIC RFID RF200 ve RF300 Sistemi









Malzeme Cinsi	Sipariş No	Birim Fiyatı Euro/Adet
SIMATIC RF200 - RF300 RFID Sistem Komponentleri		
SIMATIC RF210R, RF200 RFID Okuma/Yazma Ünitesi RS 422 Interface (3964R) IP67, -25 ile +70°C, M18 x 71 mm, Dahili Anten	6GT2821-1AC10	250.-
SIMATIC RF220R, RF200 RFID Okuma/Yazma Ünitesi RS 422 Interface (3964R) IP67, -25 ile +70°C, M30 x 71 mm, Dahili Anten	6GT2821-2AC10	257.-
SIMATIC RF240R, RF200 RFID Okuma/Yazma Ünitesi RS 422 Interface (3964R) IP67, -25 ile +70°C, 50 x 50 x 30 mm, Dahili Anten	6GT2821-4AC10	316.-
SIMATIC RF240R, RF200 RFID Okuma/Yazma Ünitesi RS 232 Interface (ASCII) IP67, -25 ile +70°C, 50 x 50 x 30 mm, Dahili Anten	6GT2821-4AC40	503.-
SIMATIC RF250R, RF200 RFID Okuma/Yazma Ünitesi RS 422 Interface (3964R) IP67, -25 ile +70°C, 50 x 50 x 30 mm, Harici anten, ANT 8,12,18 veya 30 seçilebilir.	6GT2821-5AC10	309.-
SIMATIC RF250R, RF200 RFID Okuma/Yazma Ünitesi RS 232 Interface (ASCII) IP67, -25 ile +70°C, 50 x 50 x 30 mm, Harici anten, ANT 8,12,18 veya 30 seçilebilir.	6GT2821-5AC40	453.-
SIMATIC RF260R, RF200 RFID Okuma/Yazma Ünitesi RS 422 Interface (3964R) IP67, -25 ile +70°C, 75 x 75 x 40 mm, Dahili Anten	6GT2821-6AC10	361.-
SIMATIC RF260R, RF200 RFID Okuma/Yazma Ünitesi RS 232 Interface (ASCII) IP67, -25 ile +70°C, 75 x 75 x 40 mm, Dahili Anten	6GT2821-6AC40	552.-
SIMATIC RF280R, RF200 RFID Okuma/Yazma Ünitesi RS422/232-interface (3964R) IP67, -10 ile +60°C, 160x 80x 41 mm, anten entegre	6GT2821-8AC10	673.-
SIMATIC RF300 Okuyucu RF310R (Gen2) RS422 Interface (3964R) IP67, -25 ile +70°C, 55 x 75 x 30 mm, Entegre anten dahil	6GT2801-1BA10	642.-
SIMATIC RF300 Okuyucu RF310R (Gen2) RS422 Interface (3964R), 90° Dönebilen Özel Versiyon IP67, -25 ile +70°C, 55 x 75 x 30 mm, Entegre anten dahil	6GT2801-1BA10-0AX1	682.-
SIMATIC RF300 Okuyucu RF340R (Gen2) RS422 Interface (3964R) IP67, -25 ile +70°C, 75 x 75 x 41 mm, Entegre anten dahil	6GT2801-2BA10	683.-
SIMATIC RF300 Okuyucu RF350R (Gen2) RS422/232 Interface (3964R) IP67, -25 ile +70°C, 75 x 75 x 41 mm, Entegre anten dahil	6GT2801-4BA10	668.-
SIMATIC RF300 Okuyucu RF360R (Gen2) SIMATIC RF300; Compact Reader, IP67, 0 ... +55 °C RF360R; For Profinet, Ethernet; 141 x 80 x 42 (L/W/H, mm)	6GT2801-5BA30	1.109.-
SIMATIC RF300 Okuyucu RF380R (Gen2) (RF300 + ISO15693) RS 422 Interface (3964R) IP67, -25 ile +70°C, 160 x 80 x 41 mm, Entegre anten dahil	6GT2801-3BA10	1.041.-
ANT 1 Anten PVC, Kablo uzunluğu: 3 m IP65, -25 ile +70°C, 75 x 75 x 20 mm, Maks. Mesafe: 100 mm, Anten dahil	6GT2398-1CB00	584.-
RF200 ANT 8 Anten Anten kablosu dahil, 3m. IP 67, -25 to +70°C, M8 x 38 mm	6GT2398-1CF10	342.-



Yeni
Dahili
Profinet,
TCP / IP
RF360R



SIMATIC RFID RF200 ve RF300 Sistemi

Malzeme Cinsi	Sipariş No	Birim Fiyatı Euro/Adet
SIMATIC RF300 Tag'ler		
SIMATIC RF200/RF300 ANT 18 Anten Paslanmaz çelik, M18, uzunluk 40 mm., PUR, UL 758, Kablo uzunluğu: 3 m IP65, -25 ile +70°C, Anten dahil	6GT2398-1DA10	336.-
ANT 30 Anten Paslanmaz çelik, M30, uzunluk 40 mm., PUR, UL 758, Kablo uzunluğu: 3 m IP65, -25 ile +70°C	6GT2398-1DD10	349.-
 SIMATIC RF300 MDS Tag RF320T Buton, 20 Byte EEPROM IP67, -25 ile +125°C D: 27 mm x 4 mm Min. sipariş miktarı: 20 adet	6GT2800-1CA00	36.-
 SIMATIC RF300 MDS Tag RF340T 8 KB FRAM IP68, -25 ile +85°C 48 x 25 x 15 mm Min. sipariş miktarı: 5 adet	6GT2800-4BB00	133.-
 SIMATIC RF300 MDS Tag RF350T 32KB FRAM IP68, -25 ile +85°C 50 x 50 x 20 mm Montaj aparatı dahil	6GT2800-5BD00	189.-
 SIMATIC RF300 MDS Tag RF360T EPOXY-CARD 8KB FRAM IP67, -25 ile +70°C 85 x 54 x 2.5 mm Min. sipariş miktarı: 10 adet	6GT2800-4AC00	74.-
 MOBY D/E/L Sabitleme Askısı MDS D100 ve MDS E600 Tutucu ile (6GT2190-0AA00) Min. sipariş miktarı: 50 adet	6GT2190-0AB00	4.-
 MOBY D/E, RF300 20 mm Tutucu MDS D100 ve MDS E600/601 RF360T için sabitleme askısı (6GT2190-0AA00) Min. sipariş miktarı: 50 adet	6GT2190-0AA00	4.-
 SIMATIC RF300 MDS Tag RF370T 32 Kb FRAM IP68, -25 ile +85°C 75 x 75 x 40 mm	6GT2800-5BE00	290.-
 SIMATIC RF300 MDS Tag RF380T Yüksek sıcaklıklar için MDS RF380T Tag Isıya dayanıklı 32 Kb FRAM IP68, -25 ile +220°C Silindirik, D: 114 mm, H:83 mm	6GT2800-5DA00	599.-

SIMATIC Moby D / RF300 ISO Tag'ler

Malzeme Cinsi	Sipariş No	Birim Fiyatı Euro/Adet
SIMATIC RF200-RF300-Moby D ISO Tag (ISO 15693)		
MOBY D / RF300 ISO Mobil Veri Taşıyıcı - MDS D165 Özel versiyon etiket, 112 Byte Uygulama Hafızası, -25 ile +70°C, 86 x 54 x 0.3 mm Min. sipariş miktarı: 1000 adet	6GT2600-1AB00-0AX0	3.-
MOBY D / RF300 ISO Mobil Veri Taşıyıcı - MDS D261 Special version pet-label 256 Byte Kullanıcı Hafızası ISO 15693 standartlarına uygunluk -25 ile +85°C 50 x 55 x 0.3 mm Min. sipariş miktarı: 50 adet	6GT2600-1AA01-0AX0	295.-
MOBY D / RF300 ISO Mobil Veri Taşıyıcı - MDS D100 ISO Kart, 128 Byte Uygulama Hafızası IP 68, -25 ile +70°C 85 x 54 x 0.9 mm Min. sipariş miktarı: 50 adet	6GT2600-0AD10	10.-
MOBY D / RF300 ISO Mobil Veri Taşıyıcı - MDS D200 ISO kart özel versiyon 126 Byte Uygulama Hafızası IP67, -25 ile +70°C 85 x 54 mm Min. sipariş miktarı: 250 adet	6GT2600-1AD00-0AX0	4.-
MOBY D/E/L Sabitleme Askısı - MDS E611 MDS D100 ve MDS E600 Mesafe aparatı (6GT2190-0AA00) ile birlikte Min. sipariş miktarı: 50 adet	6GT2190-0AB00	4.-
MOBY D/E, RF300 20 mm Mesafe Aparatı MDS D100 / MDS E600/611 RF 360T sabitleme askısı (6GT2190-0AB00) ile birlikte Min. sipariş miktarı: 50 adet	6GT2190-0AA00	4.-
MOBY D / RF300 ISO Mobil Veri Taşıyıcı - MDS D421 PILL, 2000 BYTE FRAM, Metal için montaj IP67/IPX9K, -25 ile +85°C, 10 x 4.5 mm, DIN 69873 Min. sipariş miktarı: 10 adet	6GT2600-4AE00	55.-
MOBY D / RF300 ISO Mobil Veri Taşıyıcı - MDS D422 2000 BYTE FRAM Kullanıcı Hafızası 20 x 6 mm (D x H), M20 Thread, IP68, IPX9K Incl. Fastenin Tool (1X) Min. sipariş miktarı: 5 adet	6GT2600-4AF00	46.-
MOBY D / RF300 ISO Mobil Veri Taşıyıcı - MDS D124 Buton, 112 Byte EEPROM, IP67 27 mm Min. sipariş miktarı: 20 adet	6GT2600-0AC10	31.-
MOBY D / RF300 ISO Mobil Veri Taşıyıcı - MDS D339 ISO 15693 standartlarına uygunluk 992 Byte EEPROM, IP68 85 x 15 mm (D x H) Min. sipariş miktarı: 10 adet	6GT2600-3AA10	113.-
MOBY D / RF300 ISO Mobil Veri Taşıyıcı - MDS D160 Kuru temizleme ve çamaşırhaneler için özel Çevrimsel (cyclic), 112 Byte Kullanıcı Hafızası, IP68 Kısa aralıklarla +775°C 16 x 3 mm Min. sipariş miktarı: 100 adet	6GT2600-0AB10	5.-
MOBY D / RF300 ISO Mobil Veri Taşıyıcı - MDS D324 996 Byte EEPROM Kullanıcı Hafızası, IP67 ISO 15693 standartlarına uygunluk 27 x 4 mm (D x H) Min. sipariş miktarı: 20 adet	6GT2600-3AC00	24.-
MOBY D / RF300 ISO Mobil Veri Taşıyıcı - MDS D460 2000 Byte FRAM Kullanıcı Hafızası ISO 15693 standartlarına uygunluk IP67, -25 ile +85°C 16 x 3 mm (D x H) Min. sipariş miktarı: 50 adet	6GT2600-4AB00	10.-
MOBY D / RF300 ISO Mobil Veri Taşıyıcı - MDS D424 2000 Byte FRAM Kullanıcı Hafızası ISO 15693 standartlarına uygunluk IP67, -25 ile +85°C 27 x 4 mm (D x H) Min. sipariş miktarı: 20 adet	6GT2600-4AC00	23.-



SIMATIC Moby D / RF300 ISO Tag'ler

Malzeme Cinsi	Sipariş No	Birim Fiyatı Euro/Adet
SIMATIC Moby D RFID Sistem Komponentleri		
 <p>MOBY D / RF300 ISO Mobil Veri Taşıyıcı - MDS D425 Screw 2000 Byte FRAM Kullanıcı Hafızası ISO 15693 standartlarına uygunluk IP68, IPx9K SW22 24 x 10 mm (D x H) Min. sipariş miktarı: 5 adet</p>	6GT2600-4AG00	46.-
 <p>MOBY D / RF300 ISO Mobil Veri Taşıyıcı - MDS D428 Screw 2000 Byte FRAM Kullanıcı Hafızası, Transponder ISO 15693 standartlarına uygunluk IP68, IPx9K Min. sipariş miktarı: 5 adet</p>	6GT2600-4AK00-0AX0	45.-
 <p>MOBY D / RF300 ISO Mobil Veri Taşıyıcı - MDS D126 112 Byte Kullanıcı Hafızası ISO 15693 standartlarına uygunluk IP67, -25 ile +85°C 50 x 3.6 mm (D x H) Min. sipariş miktarı: 250 adet</p>	6GT2600-0AE00	6.-
 <p>MOBY D / RF300 ISO Mobil Veri Taşıyıcı - MDS D426 2000 Byte FRAM Kullanıcı Hafızası ISO 15693 standartlarına uygunluk IP68, IPx9K, -25 ile +85°C 50 x 3.6 mm (D x H) Min. sipariş miktarı: 50 adet</p>	6GT2600-4AH00	14.-
 <p>MDS D117 Tag ISO 15693, 112 Byte hafıza IP68/IPX9K, -25 ile +85°C, 6 x 5 mm (D x H) Metal içine direkt uygulama, yapışkanlı Min. sipariş miktarı: 10 adet</p>	6GT2600-0AG00	26.-
 <p>MDS D127 Tag ISO 15693, 112 Byte hafıza IP68/IPX9K, -25 ile +85°C, 6 x 6 mm (D x H) Metal içinde direkt kullanım, vida tipi Min. sipariş miktarı: 10 adet</p>	6GT2600-0AF00	30.-
 <p>MDS D421 Tag ISO 15693, 2000 Byte FRAM hafıza IP68/IPX9K, -25 ile +85°C, 10 x 4.5 mm, DIN 69873 Metal içine direkt montaj yapılabilir Min. sipariş miktarı: 10 adet</p>	6GT2600-4AE00	55.-

SIMATIC RFID Arabirim Komponent ve Kabloları

Malzeme Cinsi	Sipariş No	Birim Fiyatı Euro/Adet
SIMATIC S7-300 Rack veya ET200M ile, ASM 475		
MOBY Arabirim ASM 475 SIMATIC S7-300 ve ET200M için konfigüre edilebilir Ön konnektör hariç	6GT2002-0GA10	1.355.-
SIMATIC S7-300 Ön Konnektör Sinyal modülleri için vida tipli, 20 Pin	6ES7392-1AJ00-0AA0	49.-
SIMATIC RF300 Bağlantı Kablosu Ön montajlı, ASM 475 ve Reader Arasında Uzunluk: 2 m	6GT2891-4EH20	125.-
SIMATIC RF300 Bağlantı Kablosu Ön montajlı, ASM 475 ve Reader Arasında Uzunluk: 5 m	6GT2891-4EH50	125.-



ASM 475

SIMATIC S7-1200 için RF120C RFID Haberleşme Modülü		
SIMATICRF120C SIMATIC S7-1200 için RFID haberleşme modülü 1 adet okuyucu bağlanabilir	6GT2002-0LA00	448.-
Kablo RF120C – Okuyucu, 2 m	6GT2091-4LH20	73.-
Kablo RF120C – Okuyucu, 5 m	6GT2091-4LH50	84.-
Kablo RF120C – Okuyucu, 10 m	6GT2091-4LN10	100.-



RF120C

SIMATIC RFID Arabirim Komponent ve Kabloları

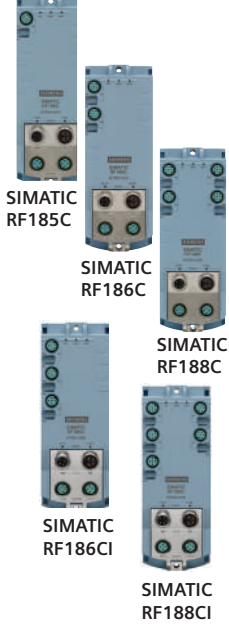

Malzeme Cinsi	Sipariş No	Birim Fiyatı Euro/Adet
PROFINET, RF185C, RF186C, RF188C		
SIMATIC RF185C RFID Haberleşme modülü RF185C, Profinet, Ethernet için , 1 okuyucu bağlanabilir	6GT2002-0JE10	720.-
SIMATIC RF186C RFID Haberleşme modülü RF186C, Profinet, Ethernet için , 2 okuyucu bağlanabilir	6GT2002-0JE20	950.-
SIMATIC RF188C RFID Haberleşme modülü RF188C, Profinet, Ethernet için , 4 okuyucu bağlanabilir	6GT2002-0JE40	1.391.-
SIMATIC RF186CI RFID haberleşme modülü RF186CI PROFINET; Ethernet, 2 reader bağlanabilir; DI/DO interface, I/O Link ile	6GT2002-0JE50	1.132.-
SIMATIC RF188CI RFID haberleşme modülü RF188CI PROFINET; Ethernet, 4 reader bağlanabilir; DI/DO interface, I/O Link ile	6GT2002-0JE60	1.561.-
RF185C, 186C, 188C için, M12-180/M12-180 güç kablosu ET 200, M12 soket, L-coded, 4-pole, 1.0 m, diğer uzunluklar için	6XV1801-6DH10	55.-

Reader (M12 Arabirimi) - RF166C, 170C, RF185C, RF186C, RF188C Kabloları		
SIMATIC RF300/600 Önmontajlı Bağlantı Kablosu ASM 456, RF 170C, RF 185C ve okuyucu arasında veya ASM 456, RF 170C ile MOBY D/E//U, SIMATIC RF 300/RF 600 arasında uzatma kablosu Uzunluk: 2 m	6GT2891-4FH20	61.-
SIMATIC RF300/600 Önmontajlı Bağlantı Kablosu ASM 456, RF 170C, RF 185C ve okuyucu arasında veya ASM 456, RF 170C ile MOBY D/E//U, SIMATIC RF 300/RF 600 arasında uzatma kablosu Uzunluk: 5 m	6GT2891-4FH50	71.-
SIMATIC RF300/600 Önmontajlı Bağlantı Kablosu ASM 456, RF 170C, RF 185C ve okuyucu arasında veya ASM 456, RF 170C ile MOBY D/E//U, SIMATIC RF 300/RF 600 arasında uzatma kablosu Uzunluk: 10 m	6GT2891-4FN10	85.-
SIMATIC RF300/600 Önmontajlı Bağlantı Kablosu ASM 456, RF 170C, RF 185C ve okuyucu arasında veya ASM 456, RF 170C ile MOBY D/E//U, SIMATIC RF 300/RF 600 arasında uzatma kablosu Uzunluk: 20 m	6GT2891-4FN20	116.-
SIMATIC RF300/600 Önmontajlı Bağlantı Kablosu ASM 456, RF 170C, RF 185C ve okuyucu arasında veya ASM 456, RF 170C ile MOBY D/E//U, SIMATIC RF 300/RF 600 arasında uzatma kablosu Uzunluk: 50 m	6GT2891-4FN50	230.-

2D (Karekod) Okuma Sistemleri

Malzeme Cinsi	Sipariş No	Birim Fiyatı Euro/Adet
SIMATIC MV540 , 1D ve 2D Kodlar için		

Teknik ve fonksiyonel özellikler

- Mükemmel okuma özelliği, en yeni işlemci ve sensör teknolojisi ve yüksek performans.
- WBM (web tabanlı) kullanıcı arabirimi, HTML5. (program kurmaya gerek yoktur)
- Tek-buton ile network ve okuma parametrelerinin konfigürasyonu:
 - CONNECT buton: Bağlantı butonu ile IP adres ve admin hakları olmaksızın cihaza bağlanabilme özelliği.
 - READ buton: Tek buton ile SIMATIC MV540 tüm parametrelerinin yapılandırılması ve cihazı RUN moduna alma device in run mode.
- Multi-Core prosesor ile artırılmış CPU gücü:
 - Endüstriyel işletim sistemi (Linux) , yeni seri optik okuyucular için standart.
 - Arttırılmış prosesor performansı, okuma hızını iki kat attığı gibi, okuma doğruluğunu da garantiler.
- Arttırılmış imaj hassasiyeti.
- Arttırılmış RAM, otomatik tetiklenen imaj ve diagnostic buffer için daha fazla hafıza alanı sağlar.
- Segmentally switchable, Yüksek-performans entegre "built-in ring light". En son led teknolojisi attırılmış ışık yoğunluğu sağlar.
- Elektronik kontrollü focus (odaklama): SIMATIC MV500 ailesinin tüm ürünleri entegre C-mount, endüstriyel - sınıf liquid lens modül (E-focus lens) seçeneğine sahiptir.
- E-focus lens kullanıldığında, görüntü işleme yazılımı değişen ürünle veya üretim koşullarına göre kameranın odak noktasını otomatik olarak değiştirir.
- MicroSD kart arabirimi: Bu hafıza kartı kamerayla birlikte temin edilir ve mevcut parametrelerinin otomatik olarak yedeklemesini sağlar.

SIMATIC MV540 , 1D ve 2D Kodlar için

SIMATIC MV540 S Optik okuyucu; Hassasiyet (Resolution): 800 x 600 Pixel; Fonksiyon: 1D/2D read code; Görüntü alanı (Field of view) ve uzaklık: değişken (Lens); PoE; 6GF3540-8AC11 ile IP67; Micro SD adapter dahil	6GF3540-0CD10	3098.-
SIMATIC MV540 H Optik okuyucu; Hassasiyet (Resolution): 1280 x 1024 Pixel; Function: 1D/2D read code;Fonksiyon: 1D/2D read code; Görüntü alanı (Field of view) ve uzaklık: değişken (Lens); PoE; 6GF3540-8AC11 ile IP67; Micro SD adapter dahil	6GF3540-0GE10	3841.-
SIMATIC MV550 S Resolution: 800x600 px; 2-fold Ethernet: 100 MB(POE),GigE !No switch => data disconnection!; Function: 1D/2D code reading; Image field and distance: Variable (dep. on lens); PoE; IP67 with 6GF3540-8AC11;Delivery: Reader and SD card adapter (w/o card);	6GF3550-0CD10	3345.-
SIMATIC MV550 H Resolution.:1280x1024Px; PN and GigE; 2-fold Ethernet: 100 MB(POE),GigE !no switch=>data separation!; Function: 1D/2D code reading; Image field and distance: Variable (dep. on lens); PoE; IP67 with 6GF3540-8AC11; Delivery: Reader and SD card adapter (w/o card);	6GF3550-0GE10	4089.-
SIMATIC MV560 U Resolution: 1920 x 1200 pixels; Maximum processing and communication speed; Function: 1D/2D code reading; Image field and distance: variable, (lens); PoE; IP67 with 6GF3540-8AC12; Delivery: reader; B enable => VS enable	6GF3560-0LE10	4956.-
SIMATIC MV560 X Resolution: 2592 x 2048 pixels; Maximum processing and communication speed; Function: 1D/2D code reading; Image field and distance: variable (lens); PoE; IP67 with 6GF3540-8ADxx; Delivery: reader;	6GF3560-0HE10	6195.-
RUGGEDCOM 4GB MICROSD KART AKSESUAR	6GK6000-8HT01-0SA2	165.-
Mini CX lens Masking frame 25 mm E-focus; EDMUND lens, liquid lens ile; focus değişken, elektriksel olarak ayarlanabilir.	6GF3540-8EA03-0LLO	1054.-

El tipi Okuyucular ile Aksesuarlar, 1D ve 2D Kodlar için

MV400 LED RINGLIGHT IR Aydınlatma aralığı: 3000 mm	6GF3400-0LT01-7BA1	1586.-
MV440 Tutucu Harici aydınlatma için (Örnek, 6GF3400-0LT01-7BA1, 6GF3400-0LT01-8BA1)	6GF3440-8CD01	131.-
SIMATIC MV320 El tipi Okuyucu ve USB kablo 6' (1.8 m) USB cable for use with medium to high contrast Okuma uzaklığı kod tip ve boyutuna göre 20 mm ile 375 mm arasında değişir	6GF3320-0HT01	743.-
SIMATIC MV326 Bluetooth El tipi Okuyucu ve Şarj istasyonu Bluetooth handheld reader for 1D barcode and data matrix, ready-to-use set from read device, charging station, Access point and USB cable 6' (1.8 m) for codes with medium to high contrast, reading range depending on code type and Size 20 mm to 375 mm Note: Inductive loading not compatible with MV325.	6GF3326-0HT01	2070.-





TIA PORTAL İLE PROJELENDİRİLİR

SIPLUS Extreme: Dayanıklı ve Sağlam Zorlu Ortam Koşulları İçin Otomasyon ve Sürücü Teknolojileri

Call Center: 444 0 747 | [siemens.com/siplus-extreme](https://www.siemens.com/siplus-extreme)

SIEMENS

SIPLUS Extreme: Zorlu Ortam Koşulları Test Edilmiş Güvenilir Çözümler

SIPLUS extreme ürün ailesi, Siemens'in SIMATIC, LOGO!, SITOP, SIRIUS, SINAMICS ve SIMOTION gibi geniş otomasyon ve sürücü sistemlerini kapsar. Özel kaplamalı bu bileşenler, dünya genelinde milyonlarca kez başarıyla uygulanmış ve standartlaştırılmış teknolojiler üzerine inşa edilmiştir.

Siemens, bu bileşenleri SIPLUS extreme'e entegre ederek üretim ve proses endüstrilerinin çeşitli gereksinimlerini karşılayan güvenilir çözümler sunar.



Neden SIPLUS extreme?

SIPLUS extreme ürünleri mekanik yüklere, kimyasal ve biyolojik maddelere, yoğuşmaya ve sıcaklık dalgalanmalarına karşı daha dayanıklı olan standart bileşenlerdir. SIPLUS Extreme teknolojiyi ürünlerinizi korozyona, dendrit ve diğer zararlı birikintilere karşı koruyarak arızaları ve duruşları önler. Sıcaklık aralığının -40°C ve $+70^{\circ}\text{C}$ 'ye genişlemesi, standartların artık yeterli olmadığı durumlarda bile SIPLUS extreme ürünlerin kullanılmasına imkan sağlar.

SIPLUS extreme, öncelikli olarak aşağıdaki zorlu ortam koşullarında tercih edilir:

- ⚠ Aşırı Sıcaklık ve Sıcaklık Dalgalanmaları
- 💧 Nem ve Yoğunlaşma (Kondensasyon)
- 🧪 Kimyasal ve Biyolojik Maddeler
- 🔪 Toz, Kum ve Partikül Kirliliği
- ↔ Titreşim ve Mekanik Yükler
- 🌊 Tuzlu Su ve Korozyon
- 👉 Zararlı Gazlar
- 🏗 Yüksek Rakım

SIPLUS extreme, geniş bir ürün yelpazesinden oluşmaktadır:

- Kontrolörler • Dağıtılmış IO
- HMI cihazları • Endüstriyel haberleşme bileşenleri
- Endüstriyel switch için bileşenler • Sürücü sistemleri

Kaplama işlemi

Basit koruyucu kaplamalar, elektronik bileşenlerin uzun vadeli korunması için yeterli değildir. Bunun yerine, temizlik süreçleri, malzeme seçimleri ve kaplama teknolojileri birbiriyle uyumlu olacak şekilde koordine edilmelidir. SIPLUS extreme'in özel kaplama teknolojisi, tüm bileşenlerin ve lehim bağlantılarının kalıcı olarak korunmasını sağlar. Basit kaplamaların aksine, bu gelişmiş kaplama yöntemi tüm kritik bölgeleri etkili bir şekilde kapsar ve daha yüksek dayanıklılık sunar.

Kaplama işleminden sonra, SIPLUS extreme ürünleri, zorlu endüstriyel koşullarda tam performans gösterebilmeleri için kapsamlı testlere tabi tutulur. Yalnızca bu zorlu testleri başarıyla geçen ürünler, SIPLUS extreme portföyüne dahil edilir. Bu şekilde, zorlu endüstriyel ortamlar için uzun vadeli güvenilirlik ve yüksek performans garanti altına alınır.

SIPLUS extreme için daha fazla bilgiyi 444 0 747'den bilgi alabilirsiniz.

SIPLUS
Conversion
Tool
için:





ENTEGRASYON, VERİMLİLİK VE GÜVENİLİRLİKTE ZİRVEDE

Endüstri 4.0 Uyumlu SITOP Güç Kaynağı

SITOP PSU8600, Totally Integrated Automation (TIA) ile tamamen entegre olarak çalışabilen ilk güç kaynağıdır.

SITOP PSU8600 Güç kaynağının ana modülü, Ethernet / PROFINET haberleşme protokolü ile SIMATIC 57 cihazlarından operasyonel ve diyagnostik verileri erişebilmeyi sağlar, bu bilgiler SIMATIC WinCC sayesinde kapsamlı olarak izlenebilir, bakım faaliyetleri ve enerji yönetimi için kayıtlar oluşturulabilir. Üzerinde bulunan dört farklı çıkış için parametre değiştirme işlemi yapılabilir (Örn.: Gerilim ve Güç eşik değerleri).

Kullanıcı dostu konfigürasyon ile PSU8600'ün konfigürasyonu, çıkışların bireysel olarak ayarlanması veya PROFenergy üzerinden anahtarlanması TIA Partal ile oldukça kolaydır.

Call Center: 444 0 747 | siemens.com/sitop-psu8600

SIEMENS

SITOP Güç Kaynakları

Malzeme Cinsi	Sipariş No	Birim Fiyatı Euro/Adet	
SITOP PSU 100D 1 Faz Girişli (Sadece duvara montaj yapılabilir)			
3 A	100-240 V AC / 12 V DC	6EP1321-1LD01	78.-
2.1 A	100-240 V AC / 24 V DC	6EP1331-1LD01	64.-
6.2 A	100-240 V AC / 24 V DC	6EP1333-1LD01	132.-
12.5 A	100-240 V AC / 24 V DC	6EP1334-1LD01	179.-
SITOP PSU100E			
5 A	120/230 V AC / 48 V DC	6EP3344-0SB00-0AYO	307.-
SITOP PSU100P (IP67)			
5 A	120/230 V AC / 24 V DC	6EP1333-7CA10	423.-
8 A	120/230 V AC / 24 V DC	6EP1334-7CA10	521.-
LOGO! Power 1 Faz Girişli - 4. Jenerasyon			
3 A	(100-240 V AC / 110-300 V DC) / 5 V DC	6EP3310-6SB00-0AYO	86.-
6.3 A	(100-240 V AC / 110-300 V DC) / 5 V DC	6EP3311-6SB00-0AYO	115.-
0,9 A	(100-240 V AC / 110-300 V DC) / 12 V DC	6EP3320-6SB00-0AYO	50.-
1.9 A	(100-240 V AC / 110-300 V DC) / 12 V DC	6EP3321-6SB00-0AYO	86.-
4.5 A	(100-240 V AC / 110-300 V DC) / 12 V DC	6EP3322-6SB00-0AYO	115.-
1.9 A	(100-240 V AC / 110-300 V DC) / 15 V DC	6EP3321-6SB10-0AYO	86.-
4 A	(100-240 V AC / 110-300 V DC) / 15 V DC	6EP3322-6SB10-0AYO	115.-
0.6 A	(100-240 V AC / 110-300 V DC) / 24 V DC	6EP3330-6SB00-0AYO	41.-
1.3 A	(100-240 V AC / 110-300 V DC) / 24 V DC	6EP3331-6SB00-0AYO	61.-
2.5 A	(100-240 V AC / 110-300 V DC) / 24 V DC	6EP3332-6SB00-0AYO	81.-
4 A	(100-240 V AC / 110-300 V DC) / 24 V DC	6EP3333-6SB00-0AYO	112.-
SITOP Compact PSU 100C 1 Faz Girişli			
0.6 A	(100-230 V AC / 110-300 V DC) / 24 V DC	6EP1331-5BA00	59.-
1.3 A	(100-230 V AC / 110-300 V DC) / 24 V DC	6EP1331-5BA10	73.-
2.5 A	(100-230 V AC / 110-300 V DC) / 24 V DC	6EP1332-5BA00	98.-
3.7 A (NEC Class2)	(100-230 V AC / 110-300 V DC) / 24 V DC	6EP1332-5BA20	178.-
4 A	(100-230 V AC / 110-300 V DC) / 24 V DC	6EP1332-5BA10	142.-
SITOP Lite PSU100L 1 Faz Girişli			
2.5 A	120/230 V AC / 24 V DC	6EP1332-1LB00	77.-
5 A	120/230 V AC / 24 V DC	6EP1333-1LB00	108.-
10 A	120/230 V AC / 24 V DC	6EP1334-1LB00	153.-
20 A	(120-230 V AC / 110-300 V DC) / 24 V DC	6EP1336-1LB00	238.-
SITOP PSU6200 1 Faz AC/DC Girişli			
12 V / 2 A	120 - 230 V AC / 120 - 240 V DC	6EP3321-7SB00-0AXO	99.-
12 V / 7 A	120 - 230 V AC / 120 - 240 V DC	6EP3323-7SB00-0AXO	205.-
12 V / 12 A	120 - 230 V AC / 120 - 240 V DC	6EP3324-7SB00-3AXO	284.-
24 V / 1,3 A	120 - 230 V AC / 120 - 240 V DC	6EP3331-7SB00-0AXO	75.-
24 V / 2,5 A	120 - 230 V AC / 120 - 240 V DC	6EP3332-7SB00-0AXO	99.-
24 V / 5 A	120 - 230 V AC / 120 - 240 V DC	6EP3333-7SB00-0AXO	159.-
24 V / 10 A	120 - 230 V AC / 120 - 240 V DC	6EP3334-7SB00-3AXO	239.-
24 V / 20 A	120 - 230 V AC / 120 - 240 V DC	6EP3336-7SB00-3AXO	326.-
24 V / 20 A Coated	120 - 230 V AC / 120 - 240 V DC	6EP3336-7SC00-3AXO	547.-
24 V 3,7 A NEC CLASS II	120 - 230 V AC / 120 - 240 V DC	6EP3333-7LB00-0AXO	176.-
24 V / 5 A Ex (Zone2/22)	120 - 230 V AC / 120 - 240 V DC	6EP3333-7SC00-0AXO	245.-
24 V / 10 A Ex (Zone2/22)	120 - 230 V AC / 120 - 240 V DC	6EP3334-7SC00-3AXO	333.-
24 V / 20 A Ex (Zone2/22)	120 - 230 V AC / 120 - 240 V DC	6EP3336-7SC00-3AXO	547.-
48 V / 5 A PoE	120 - 230 V AC / 120 - 240 V DC	6EP3344-7SB00-3AXO	284.-
48 V / 10 A	120 - 230 V AC	6EP3346-7SB00-3AXO	349.-



SITOP PSU100D



LOGO! Power



SITOP Compact PSU100C



SITOP Lite PSU100L



SITOP PSU6200

Zorlu koşullarda çalışma şartı istenen ürünler için SIPLUS ürünleri hakkında solution partnerlerimizden bilgi alabilirsiniz.(Sayfa 210)

SITOP Güç Kaynakları



SITOP PSU100S

Malzeme Cinsi	Sipariş No	Birim Fiyatı Euro/Adet	
SITOP Smart PSU100S 1 Faz Girişli			
2.5 A	120/230 V AC / 24 V DC	6EP1332-2BA20	123.-
5 A	120/230 V AC / 24 V DC	6EP1333-2BA20	157.-
10 A	120/230 V AC / 24 V DC	6EP1334-2BA20	238.-
20 A	120/230 V AC / 24 V DC	6EP1336-2BA10	316.-



SITOP PSU8600
1 Faz

SITOP PSU8600 Endüstri 4.0 Uyumlu 1 Fazlı Güç Kaynağı (OPC UA Destekli)			
PSU8600 20 A / 4 x 5 A PN	100-240 V AC / 24 V DC	6EP3336-8MB00-2CY0	853.-



SITOP Modüler
PSU8200

SITOP Modüler PSU8200 1 Faz Girişli			
5 A	120/230 V AC / 24 V DC	6EP3333-8SB00-0AY0	195.-
10 A	120/230 V AC / 24 V DC	6EP3334-8SB00-0AY0	255.-
20 A	(120-230 V AC / 110-220 V DC) / 24 V DC	6EP1336-3BA10	371.-
40 A	120/230 V AC / 24 V DC	6EP3337-8SB00-0AY0	575.-

SITOP Modüler PSU200M 1/2 Faz Girişli			
5 A	120/230-500 V AC / 24 V DC	6EP1333-3BA10	217.-
10 A	120/230-500 V AC / 24 V DC	6EP1334-3BA10	282.-

SITOP PSU300E 3 Faz Girişli			
5 A	3 x 400-500 V AC / 24 V DC	6EP1433-0AA00	284.-



SITOP PSU6200
3 Faz

SITOP PSU6200 3 Faz Girişli			
5 A	3 x 400 - 500 V AC / 24 V DC	6EP3433-7SB00-0AX0	215.-
10 A	3 x 400 - 500 V AC / 24 V DC	6EP3434-7SB00-3AX0	266.-
20 A	3 x 400 - 500 V AC / 24 V DC	6EP3436-7SB00-3AX0	304.-
40 A	3 x 400 - 500 V AC / 24 V DC	6EP3437-7SB00-3AX0	468.-
5 A	3 x 400 - 500 V AC / 48 V DC	6EP3444-7SB00-3AX0	289.-
10 A	3 x 400 - 500 V AC / 48 V DC	6EP3446-7SB00-3AX0	334.-
40 A	3 x 400 - 500 V AC / 48 V DC	6EP3447-7SB00-3AX0	489.-

SITOP Smart PSU300S 3 Faz Girişli			
5 A	3 x 400 - 500 V AC / 24 V DC	6EP1433-2BA20	204.-
10 A	3 x 400 - 500 V AC / 24 V DC	6EP1434-2BA20	262.-
20 A	3 x 400 - 500 V AC / 24 V DC	6EP1436-2BA10	306.-
40 A	3 x 400 - 500 V AC / 24 V DC	6EP1437-2BA20	475.-

SITOP Modüler PSU8200 3 Faz Girişli			
20 A	3 x 400 - 500 V AC / 24 V DC	6EP3436-8SB00-0AY0	329.-
40 A	3 x 400 - 500 V AC / 24 V DC	6EP3437-8SB00-0AY0	514.-
13 A	3 x 400 - 500 V AC / 36 V DC	6EP3446-8SB10-0AY0	366.-
10 A	3 x 400 - 500 V AC / 48 V DC	6EP3446-8SB00-0AY0	376.-
20 A	3 x 400 - 500 V AC / 48 V DC	6EP3447-8SB00-0AY0	612.-

SITOP PSU8600 Endüstri 4.0 Uyumlu 3 Fazlı Güç Kaynağı (OPC UA Destekli)			
PSU8600 20 A PN	3 x 400 - 500 V AC / 24 V DC	6EP3436-8SB00-2AY0	590.-
PSU8600 20 A / 4 x 5 A PN	3 x 400 - 500 V AC / 24 V DC	6EP3436-8MB00-2CY0	755.-
PSU8600 40 A PN	3 x 400 - 500 V AC / 24 V DC	6EP3437-8SB00-2AY0	755.-
PSU8600 40 A / 4 x 10 A PN	3 x 400 - 500 V AC / 24 V DC	6EP3437-8MB00-2CY0	964.-
CNX8600 4x 5 A	PSU8600 için genişletme modülü	6EP4436-8XB00-0CY0	277.-
CNX8600 4x 10 A	PSU8600 için genişletme modülü	6EP4437-8XB00-0CY0	306.-
CNX8600 8x 2.5 A	PSU8600 için genişletme modülü	6EP4436-8XB00-0DY0	477.-
UPS modülü *	SITOP UPS8600 UPS	6EP4197-8AB00-0XY0	460.-
380 Wh Batarya modülü *	SITOP BAT8600 Pb batarya	6EP4145-8GB00-0XY0	470.-
264 Wh batarya modülü *	SITOP BAT8600 LiFePO4 batarya	6EP4143-8JB00-0XY0	1.769.-
Buffer modülü	SITOP BUF8600 100 ms/40 A	6EP4297-8HB00-0XY0	255.-
Buffer modülü	SITOP BUF8600 300 ms/40 A	6EP4297-8HB10-0XY0	432.-
Buffer modülü	SITOP BUF8600 4s/40 A	6EP4293-8HB00-0XY0	539.-
Buffer modülü	SITOP BUF8600 10s/40 A	6EP4295-8HB00-0XY0	845.-



SITOP PSU8600
CNX8600, BUF8600,
UPS8600 ve PROFINET

* PSU8600 Basic Unit FW versiyonu V1.4 ve üzeri için geçerlidir. Firmware update yapabilmek için SIOS ID:102295547

SITOP Güç Kaynakları

Malzeme Cinsi	Sipariş No	Birim Fiyatı Euro/Adet
SITOP PSU3800 3 Faz Girişli		
20 A	3 x 400-500 V AC / 12 V DC	6EP3424-8UB00-0AY0 329.-
17 A	3 x 400-500 V AC / 24 V DC	6EP3436-8UB00-0AY0 350.-
30 - 40 A (DC batarya şarjı için)	3 x 400-500 V AC / 24 V DC	6EP3437-8UB00-0AY0 533.-
SITOP PSU3400 DC/DC Dönüştürücü		
15 A	24 V DC (18-32) / 12 V DC	6EP3124-0TA00-0AY0 299.-
10 A	24 V DC (18-32) / 24 V DC	6EP3134-0TA00-0AY0 275.-
2.5A	(18-264 V DC / 88-264 V AC) / 24V DC	6EP3332-0TA00-0AY0 258.-
5A	48 V DC (28-60) / 24 V DC	6EP3233-0TA00-0AY0 209.-
10 A	48 V DC (32-54) / 24 V DC	6EP3234-0TA00-0AY0 299.-
SITOP PSU400M DC/DC Çevirici		
20 A	600 V DC / 24 V DC	6EP1536-3AA00 470.-
SITOP PSU3600 Flexi (3-52V DC) 1 Faz Girişli		
2-10 A, 120 W	(120-230 V AC / 110-220 V DC) / 3-52 V DC	6EP3343-0SA00-0AY0 277.-
SITOP PSU3600 Dual (2 x 15V DC) 1 Faz Girişli		
2 x 3.5 A	(120-230 V AC / 110-220 V DC) / 2 x 15 V DC	6EP3323-0SA00-0BY0 329.-
SITOP PSU100P IP67 1 Faz Girişli		
5 A	120-230 V AC / 24 V DC	6EP1333-7CA10 423.-
8 A	120-230 V AC / 24 V DC	6EP1334-7CA10 521.-
Inrush Akım Sınırlayıcısı - LOGO! ICL230		
5 A	100-240 V AC / 100-240 V AC / 5 A	6EP4683-6LB00-0AY0 75.-
SITOP PSE201U Buffer Modülü (SITOP Smart ve Modüler için)		
BUF1200 Buffer Modülü	40A - 300ms, 10A - 1200ms	6EP4231-7HB00-0AX0 393.-
PSE201U Buffer Modülü	40A - 200ms, 10A - 800ms	6EP1961-3BA01 252.-
SITOP Redundancy Modülü		
RED1200 12..48 V DC / 20 A	2 Adet 10 A'e kadar güç kaynağı için	6EP4346-7RB00-0AX0 106.-
RED1200 12..48 V DC / 40 A	2 Adet 20 A'e kadar güç kaynağı için	6EP4347-7RB00-0AX0 152.-
RED1200 12..48 V DC / 80 A	2 Adet 40 A'e kadar güç kaynağı için	6EP4348-7RB00-0AX0* 282.-
PSE202U 24 V DC / 10 A	2 Adet 5 A'e kadar güç kaynağı için	6EP1964-2BA00 72.-
PSE202U 24 V DC / 40 A	2 Adet 20 A'e kadar güç kaynağı için	6EP1961-3BA21 147.-
SITOP Selectivity Koruma Modülü (Kısa devre, aşırı yük koruma)		
SEL1200 4 Çıkış (2-10A Ayarlı)	4 ayrı kanalın akım bilgisini, durum bilgisini alır. Standart koruma sağlar	6EP4437-7FB00-3CX0 134.-
SEL1400 4 Çıkış (2-10A Ayarlı)	4 ayrı kanalın akım bilgisini, durum bilgisini alır. Hassas koruma sağlar	6EP4437-7EB00-3CX0 178.-
SEL1200 8 Çıkış (1-5A Ayarlı)	8 ayrı kanalın akım bilgisini, durum bilgisini alır. Standart koruma sağlar	6EP4437-7FB00-3DX0 217.-
SEL1400 8 Çıkış (1-5A Ayarlı)	8 ayrı kanalın akım bilgisini, durum bilgisini alır. Hassas koruma sağlar	6EP4437-7EB00-3DX0 301.-
SEL1200 8 Çıkış (2-10A Ayarlı)	8 ayrı kanalın akım bilgisini, durum bilgisini alır. Standart koruma sağlar	6EP4438-7FB00-3DX0 233.-
SEL1400 8 Çıkış (2-10A Ayarlı)	8 ayrı kanalın akım bilgisini, durum bilgisini alır. Hassas koruma sağlar	6EP4438-7EB00-3DX0 316.-
PSE200U 4 Çıkış (0.5-3 A Ayarlı)	Ortak çıkış sinyali ile genel hata tespiti	6EP1961-2BA11 152.-
PSE200U 4 Çıkış (0.5-3 A Ayarlı) NEC Class2	Ortak çıkış sinyali ile genel hata tespiti	6EP1961-2BA51 152.-
PSE200U 4 Çıkış (3-10 A Ayarlı)	Ortak çıkış sinyali ile genel hata tespiti	6EP1961-2BA21 168.-
PSE200U 4 Çıkış (0.5-3 A Ayarlı)	Tek çıkış sinyali ile her kanal için ayrı hata tespiti	6EP1961-2BA31 152.-
PSE200U 4 Çıkış (0.5-3 A Ayarlı) NEC Class2	Tek çıkış sinyali ile her kanal için ayrı hata tespiti	6EP1961-2BA61 152.-
PSE200U 4 Çıkış (3-10 A Ayarlı)	Tek çıkış sinyali ile her kanal için ayrı hata tespiti	6EP1961-2BA41 168.-
PSE200U 4 Çıkış (2-10 A Ayarlı)	Normalde açık kontak ile tek sinyal	6EP1961-2BA00 185.-



SITOP PSU3800



SITOP PSU3400



SITOP DC Ürün Ailesi



LOGO! ICL230



SITOP Redundancy Modülü



SITOP PSE200U Select

SITOP Güç Kaynakları



SITOP
UPS500S&UPS500P



SITOP
DC UPS1600



SITOP BAT1600



SITOP
DC UPS1100



SITOP
DC UPS Modülü ve
Pil Modülü

Malzeme Cinsi	Sipariş No	Birim Fiyatı Euro/Adet	
SITOP UPS500S Serisi DC UPS Modülleri (Kapasitörlü, Bakımsız)			
2.5kWs, UPS500S	24 V DC / 15 A	6EP1933-2EC41	495.-
5kWs, UPS500S	24 V DC / 15 A	6EP1933-2EC51	630.-
5kWs, UPS501S İlave Kapasitör Modülü	24 V DC / 15 A	6EP1935-5PG01	427.-
SITOP DC UPS1600 (Akü ile kullanılır)			
24 V DC / 10 A		6EP4134-3AB00-0AY0	265.-
24 V DC / 10 A	USB portlu	6EP4134-3AB00-1AY0	328.-
24 V DC / 10 A	2 adet Ethernet/PROFINET portlu (OPC UA)	6EP4134-3AB00-2AY0	413.-
24 V DC / 20 A		6EP4136-3AB00-0AY0	312.-
24 V DC / 20 A	USB Portlu	6EP4136-3AB00-1AY0	375.-
24 V DC / 20 A	2 adet Ethernet/PROFINET portlu (OPC UA)	6EP4136-3AB00-2AY0	461.-
24 V DC / 40 A		6EP4137-3AB00-0AY0	503.-
24 V DC / 40 A	USB portlu	6EP4137-3AB00-1AY0	567.-
24 V DC / 40 A	2 adet Ethernet/Profinet portlu (OPC UA)	6EP4137-3AB00-2AY0	654.-
SITOP DC UPS BAT1600 Akü Modülleri (UPS1600 için bakımsız jel akü)			
BAT1600 2.5 Ah LiFePO		6EP4132-0JA00-0AY0	575.-
BAT1600 7.5 Ah LiFePO		6EP4134-0JA00-0AY0	1074.-
BAT1600 3.2 Ah Pb		6EP4133-0GA00-0AY0	179.-
BAT1600 12 Ah Pb		6EP4135-0GE00-0AY0	304.-
BAT1600 38 Ah Pb		6EP4137-0GE00-0AY0	743.-
SITOP DC UPS1100 Akü Modülleri (UPS1600 için bakımsız jel akü)			
2.5 Ah	Geniştirilmiş sıcaklık aralığı	6EP4132-0GB00-0AY0	388.-
7 Ah		6EP4134-0GB00-0AY0	189.-
SITOP DC UPS (Akü ile kullanılır)			
24 V DC / 6 A		6EP1931-2DC21	246.-
24 V DC / 6 A Seri portlu		6EP1931-2DC31	315.-
24 V DC / 6 A USB portlu		6EP1931-2DC42	315.-
24 V DC / 15 A		6EP1931-2EC21	297.-
24 V DC / 15 A Seri portlu		6EP1931-2EC31	372.-
24 V DC / 15 A USB portlu		6EP1931-2EC42	372.-
24 V DC / 40 A		6EP1931-2FC21	537.-
24 V DC / 40 A USB portlu		6EP1931-2FC42	611.-
SITOP DC UPS Akü Modülleri (Bakımsız Kurşun Asit)			
1.2 Ah		6EP1935-6MC01	144.-
2.5 Ah**		6EP1935-6MD31	401.-
3.2 Ah		6EP1935-6MD11	149.-
7 Ah		6EP1935-6ME21	186.-
12 Ah		6EP1935-6MF01	244.-
** Çalışma ortam sıcaklığı -40 ile +60 °C arasındadır.			
SITOP PSU4200 1 Faz Girişli			
3 A	120/230 V AC / 24 V DC	6EP3332-3SB00-0AX0	78.-
5 A	120/230 V AC / 24 V DC	6EP3333-3SB00-0AX0	105.-
10 A	120/230 V AC / 24 V DC	6EP3334-3SB00-0AX0	144.-
20 A	120/230 V AC / 24 V DC	6EP3336-3SB00-0AX0	210.-
SITOP PSU4200 3 Faz Girişli			
10 A	3 x 400 - 500 V AC / 24 V DC	6EP3434-3SB00-0AX0	194.-
20 A	3 x 400 - 500 V AC / 24 V DC	6EP3436-3SB00-0AX0	262.-

Yeni



SITOP PSU4200

Güç kaynağı ve DC UPS seçimi için TIA Selection Tool'a aşağıdaki bağlantıdan erişebilirsiniz. www.siemens.com/tia-selection-tool

LOGO!
Uygulama
örnekleri
için:



LOGO! SOFT COMFORT İLE PROGRAMLANIR

LOGO! ile IoT dünyasının kapılarını açın!

- Ücretsiz HTML web sayfası tasarım programı LWE sayesinde cep telefonu, tablet ve PC'den kontrol edebilme
- Web sayfasını buluta gönderebilme ve her yerden erişim imkanı
- Tüm LOGO!8 modüllerinde Ethernet portu (S7 Connection ve Modbus TCP)

LOGO!8.4 ile gelen yenilikler:

- E-posta gönderme
- Direk buluta veri transferi (Amazon Web Service, Microsoft Azur ve Alibaba)
- Açık MQTT Haberleşmesi
- Datalog dosyalarının RUN modunda indirilmesi
- Daha fazla veri belleği (VX belleği 2 KB, VR belleği 512 bayt)
- LWE'e erişirken geliştirilmiş performans

Call Center: 444 0 747 | siemens.com/logo

SIEMENS

LOGO! 8.4

Malzeme Cinsi	Sipariş No	Birim Fiyatı Euro/Adet
---------------	------------	------------------------

LOGO! 8 Basic Lojik Modülleri

"Basic üniteler entegre ethernet portuna sahiptir. 8.3 ve 8.4 versiyonunda bulut bağlantısı ek modüle ihtiyaç duyulmadan yapılabilir. S7 protokol ile haberleşmesinin yanısıra FS:04 versiyonundan itibaren Modbus TCP protokolünü destekler. Ekranlı versiyonlarda 6 satır 16 karakter destekler ve Alarm, Uyarı gibi bilgileri gösterebilmek için değiştirilebilir 3 farklı renk arka plan aydınlatmaya sahiptir (Turuncu, Kırmızı, Beyaz). 24V destekleyen modellerde 4 adet 5kHz hızlı giriş mevcuttur. Toplamda 24DI 20DO 8AI 8AO modülüne kadar genişleyebilir. Maksimum 8 LOGO!8 cihazı birbirine bağlanabilir. Entegre webserver desteği vardır. LOGO! Web Editör sayesinde HTML bilgisi olmadan web sayfası tasarımı yapılabilir. Standart MicroSD kart, log ve program transferi için kullanılabilir. NTP Master/Slave özelliği ve PC Access Tool vasıtası ile de PC'de kayıt tutma özelliği mevcuttur. Özel koşullarda çalışma şartı istenen ürünler için SIPLUS ürünleri hakkında partnerlerimizden bilgi alabilirsiniz."



LOGO! 12/24 RCE

DC Besleme

LOGO! 24CE	24V/24V/24V + Saat	8DI / 4DO	6ED1052-1CC08-0BA2	137 .-
LOGO! 12/24 RCE	12-24V/12-24V/ Röle + Saat	8DI / 4DO	6ED1052-1MD08-0BA2	156 .-
LOGO! 24CEo	24V/24V/24V + Saat	8DI / 4DO	6ED1052-2CC08-0BA2	120 .-
LOGO! 12/24 RCEo	12-24V/12-24 V/ Röle + Saat	8DI / 4DO	6ED1052-2MD08-0BA2	125 .-

Tüm DC beslemeli modellerde dijital giriş I1, I2, I7 ve I8 0-10V analog giriş olarak da kullanılabilir.

AC Besleme

LOGO! 230 RCE	230V/230V/ Röle + Saat	8DI / 4DO	6ED1052-1FB08-0BA2	160.-
LOGO! 230 RCEo	230V/230V/ Röle + Saat	8DI / 4DO	6ED1052-2FB08-0BA2	128.-

AC/DC Besleme

LOGO! 24 RCE	24V/24V/ Röle + Saat	8DI / 4DO	6ED1052-1HB08-0BA2	156.-
LOGO! 24 RCEo	24V/24V/ Röle + Saat	8DI / 4DO	6ED1052-2HB08-0BA2	125.-



LOGO! AM2 AQ

LOGO! Dijital Giriş / Çıkış Modülleri

DC Besleme

LOGO! DM8 24	24V/24V/24V	4DI / 4DO	6ED1055-1CB00-0BA2	75 .-
LOGO! DM8 12/24 R	12-24V/12-24V/ Röle	4DI / 4DO	6ED1055-1MB00-0BA2	81 .-
LOGO! DM16 24	24V/24V/24V	8DI / 8DO	6ED1055-1CB10-0BA2	122.-
LOGO! DM16 24 R	24V/24V/ Röle	8DI / 8DO	6ED1055-1NB10-0BA2	132.-

AC Besleme

LOGO! DM8 230 R	230V/230V/ Röle	4DI / 4DO	6ED1055-1FB00-0BA2	81 .-
LOGO! DM16 230 R	230V/230V/ Röle	8DI / 8DO	6ED1055-1FB10-0BA2	132 .-

AC/DC Besleme

LOGO! DM8 24 R	24V/24V/ Röle	4DI / 4DO	6ED1055-1HB00-0BA2	81 .-
----------------	---------------	-----------	--------------------	-------



LOGO! KNX modülü

LOGO! Analog Giriş / Çıkış Modülleri

LOGO! AM2 AI	0 ... 10 V, 0 ... 20 mA 10-Bit	2AI	6ED1055-1MA00-0BA2	99 .-
LOGO! AM2 PT 100	PT 100 veya PT 1000	2AI	6ED1055-1MD00-0BA2	120 .-
LOGO! AM2 AO	0..10 V veya 0/4..20 mA, 10-Bit	2AO	6ED1055-1MM00-0BA2	141 .-

LOGO! KNX Modülü

LOGO! CMK2000	Instabus (EIB)	6BK1700-0BA20-0AA0	399 .-
---------------	----------------	--------------------	--------

LOGO! Text Operatör Paneli

LOGO! TDE	6 satır text ekran	6ED1055-4MH08-0BA1	176 .-
-----------	--------------------	--------------------	--------



LOGO! TDE Tekst Operatör Paneli

LOGO! 8.4

Malzeme Cinsi	Sipariş No	Birim Fiyatı Euro/Adet	
LOGO! Aksesuarları			
LOGO! CIM	4 port switch, Modbus RTU Gateway ve Internet Erişim Modülü	6ED1055-5MC08-0BA2	301.-
LOGO! CSM 12/24	4 portlu (RJ45) kompakt switch, 12/24 V DC	6GK7177-1MA20-0AA0	158.-
ANT794-4MR	GSM/GPRS/LTE modem için anten	6NH9860-1AA00	78.-
ANT895-6ML	GPS anteni (0,3m kablosu ve konnektörü dahil)	6GK5895-6ML00-0AA0	127.-
LOGO! ICL230	Inrush akım sınırlayıcısı	6EP4683-6LB00-0AY0	75.-
GPS anten kablosu	2m	6XV1875-5LH20	50.-
GPS anteni ile anten kablosunu bağlamak için konnektör		6GK5798-2PP00-2AA6	19.-
LOGO! Soft Comfort V8.x (Ladder+FBD)		6ED1058-0BA08-0YA1	60.-

##Zorlu koşullarda çalışma şartı istenen ürünler için SIPLUS ürünleri hakkında solution partnerlerimizden bilgi alabilirsiniz.(Sayfa 213)

R Röle
C Gerçek zaman saati
o Ekranlı , tuşlu



LOGO! CSM Kompakt Switch



LOGO! Soft Comfort Yazılım

* LOGO! Başlangıç Paketi

İçerisindekiler;

LOGO! PC Programlama için ethernet kablosu, LOGO! Soft Comfort V8.x, kullanım kılavuzu, uygulama örnekleri ve LOGO!

LOGO! başlangıç seti LOGO!230RCE V8.4 + LOGO! Soft Comfort 6ED1057-4BA03-0AA0 187.-

LOGO! başlangıç seti LOGO!230RCE V8.4 + LOGO! Soft Comfort+LOGO! Power 1.3A 6ED1057-4BA01-0AA0 210.-

* LOGO! TDE Başlangıç Paketi

İçerisindekiler;

LOGO! PC programlama için ethernet kablosu, LOGO! Soft Comfort V8.x, Kullanım kılavuzu, Uygulama örnekleri LOGO! TD + LOGO!12/24RCE V8.4 + LOGO! Power 1.3 A

LOGO! TD başlangıç seti 6ED1057-4BA11-0AA0 301.-



LOGO! CIM modülü



LOGO! Başlangıç Paketi

Yeni S7-1200
G2'yi şimdi
Keşfedin.



TIA PORTAL V20 İLE PROJELENDİRİLİR

Yeni S7-1200 G2 ile Gelişmiş Performans, Ölçeklenebilirlik, Hassas Hareket Kontrolü

New Generation Basic Controller SIMATIC S7-1200 G2

Call Center: 444 0 747 | [siemens.com/s7-1200G2](https://www.siemens.com/s7-1200G2)

SIEMENS

SIMATIC S7-1200 G2

S7-1200 G2'nin öne çıkan özellikleri

SIMATIC S7-1200 G2, basit ancak yüksek hassasiyetli otomasyon kontrolörleri için yeni standartlar belirliyor. Yeni kontrolör ailesi, SIMATIC kontrolör portföyü içinde gelişmiş performans ve ölçeklenebilirlik ile kompleks hareket kontrol gereksinimleri için etkin pozisyon kontrolü sunuyor. Daha esnek makine güvenliği çözümleri ve artan veri şeffaflığı sağlayarak tüm Temel Otomasyon çözümleri için akıllı bir seçenek haline geliyor.

Katma Değer



Geliştirilmiş performans & Ölçeklenebilirlik



Etkin Hareket Kontrolü



Esnek Makine Güvenliği



Artan Veri Şeffaflığı



Gelişmiş Performans ve Ölçeklenebilirlik

- ◆ Artırılmış işlem gücü, yüksek haberleşme performansı ve daha fazla hafıza alanı
- ◆ 31 PROFINET cihazına kadar destek ve PROFINET IRT ile senkronize program yürütme
- ◆ Optimize edilmiş ölçeklenebilir donanım portföyü ve SIMATIC kontrolörler arasında kesintisiz ölçeklenebilirlik
- ◆ SIMATIC Profiling ile PLC çalışma süresinin analizi ve optimizasyonu



Artan Veri Şeffaflığı

- ◆ Tanımlama, operasyon ve cihaz verilerine kablosuz erişim için Yakın Alan İletişimi (NFC)
- ◆ CPU verilerini okumak ve yazmak için arayüz olarak Web API

Esnek Makine Güvenliği

- ◆ Ürün yelpazesinde entegre emniyet çözümleri (PROFIsafe haberleşme, I/O birimleri)
- ◆ F-SB ve karma I/O modülleri ile geliştirilmiş F-I/O portföyü
- ◆ STEP 7 Basic'e entegre edilmiş STEP 7 Safety Basic projelendirme (ekstra lisansa ihtiyaç yoktur)

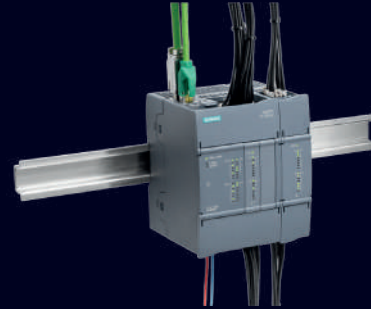

Etkin Hareket Kontrolü

- ◆ Tek eksen, koordineli eksen ve basit kinematik kontrolü
- ◆ Konfigürasyonu kolaylaştıran entegre hareket kontrol teknolojisi nesneleri



SIMATIC S7-1200 G2

S7-1200 G2'nin öne çıkan özellikleri

Haberleşme Modülleri

SIMATIC S7-1200 G2'nin haberleşme modülleri, giriş-çıkış sinyal modüllerine benzer şekilde CPU'nun sağ tarafına eklenir. Bir S7-1200 G2 CPU'ya maksimum 3 haberleşme modülü takılabilir ve bu modüller, CPU'nun sağındaki ilk modüller olarak yerleştirilmelidir. RS485, RS232 ve RS422 haberleşme modülleri ile RS485 haberleşme kartları, V20 versiyonuyla birlikte yapılacak güncellemeler sonrasında satışa sunulacaktır. Bu modüller dışında kalan haberleşme modülleri ise ilerleyen güncellemelerde eklenerek haberleşme portföyü tamamlanacaktır.

Entegre PROFINET Arayüzü

S7-1200 G2, entegre PROFINET arayüzü sayesinde programlama, HMI haberleşmesi ve PLC-PLC iletişimi sağlar. Ayrıca açık Ethernet protokolü desteği ile Siemens dışındaki cihazlarla da kolayca bağlantı kurma imkanı sunar. Tüm CPU modelleri, switch özellikli çift Ethernet portu ile donatılmıştır.

Cihaz, PROFINET IO haberleşmesine ek olarak, IRT (Isochronous Real-Time) desteği sayesinde yüksek dinamik ve hassasiyet gerektiren hareket kontrol uygulamalarında kullanılabilir. PROFenergy ile kullanıcı programına bağlı olarak enerji yönetimi yapılabilir. PROFINET IO ve PROFINET IRT için maksimum 31 bağlantı desteği sağlanmaktadır.

Ethernet protokolleri arasında TCP/IP, DHCP, SNMP, DCP, LLDP ve DNS gibi seçenekler desteklenir. Entegre arayüzler sayesinde toplam bağlantı sayısı maksimum 88'e kadar çıkabilir. Yedeklilik gerektiren uygulamalarda cihaz, MRP (Media Redundancy Protocol) modunda yedeklilik yöneticisi veya client olarak çalışabilir. Ayrıca MRPD (Media Redundancy for Planned Duplication) desteği de bulunmaktadır. Ek olarak, MODBUS protokolü de desteklenerek geniş haberleşme seçenekleri sunulmaktadır.

Hafıza

S7-1200 G2 serisi, daha yüksek hafıza kapasitesi sunmasının yanı sıra, SIMATIC S7-1500 CPU'larda kullanılan ortak program ve veri hafızası yapısını da destekler. CPU 1212C G2 modelinde entegre çalışma hafızasının 150 KB'si program, 500 KB'si veri için ayrılmıştır. Ayrıca, cihazda 8 MB entegre yükleme hafızası bulunmaktadır. CPU 1214C G2 modelinde ise entegre çalışma hafızasının 250 KB'si program, 750 KB'si veri için ayrılmış olup yine 8 MB entegre yükleme hafızası mevcuttur. Yükleme hafızasını artırmak için SD kart opsiyonel olarak kullanılabilir. SIMATIC Memory Kartı ile yükleme hafızası 32 GB'a kadar genişletilebilir.

Entegre Teknoloji

NFC: S7-1200 G2, Near Field Communication (NFC) özelliği ile mobil cihazlarınızı PLC ekranı gibi kullanmanıza olanak tanır. NFC işlevselliği sayesinde, hızlı bir şekilde hata tespiti (diagnostik) yapılabilir ve parametreler ayarlanabilir. Şu an için yalnızca iPhone desteği mevcut olup, ilerleyen zamanlarda Android desteği de sunulacaktır.

Hızlı girişler: S7-1200 G2, 8 dijital girişe sahip olup, tüm girişler teknolojik fonksiyonlar için kullanılabilir. 8 yüksek hızlı sayıcı (HSC) desteği sunar. Tek fazda, 8 HSC 100 kHz hızında çalışabilir.

Hızlı çıkışlar: S7-1200 G2'de 6 dijital çıkış bulunur ve bunlardan 4'ü yüksek hızlı çıkış olarak 100 kHz'e kadar çalışabilir (Qa.0 - Qa.3). Sinyal Kartları eklenerek hızlı çıkış sayısı 8'e kadar yükseltilebilir. Hızlı çıkışlar, darbe katarı (PTO) veya darbe genişlik modülasyonu (PWM) için kullanılabilir.

PID kontrol: S7-1200 G2'de maksimum PID sayısı, CPU'nun işlem gücü ve hafıza kapasitesiyle sınırlıdır. Ayrıca, programın karmaşıklığı ve kullanılan giriş/çıkış sayısı da PID denetleyicilerinin sayısını etkileyen önemli faktörlerdir.

Hareket Kontrolü

S7-1200 G2, SIMATIC Motion Library V8.0 tabanlı Teknoloji Objeleri (TO) desteği ile etkin ve esnek hareket kontrol fonksiyonları sunar. Desteklenen teknoloji objeleri arasında TO_SpeedAxis, TO_PositioningAxis, TO_SynchronousAxis, TO_ExternalEncoder, TO_OutputCam, TO_CamTrack, TO_MeasuringInput, TO_Cam ve TO_Kinematics yer alır. Bu teknoloji objeleri sayesinde motor hız kontrolü, pozisyonlama, senkronizasyon, harici enkoder kullanımı ve özel kam fonksiyonları gibi çeşitli hareket kontrol uygulamaları kolaylıkla gerçekleştirilebilir. S7-1200 G2'nin gelişmiş hareket kontrol özellikleri, yüksek hassasiyet ve esneklik sağlayarak endüstriyel otomasyon sistemlerinde üstün performans elde edilmesini mümkün kılar. Ancak, S7-1200 G2'nin desteklediği teknoloji objeleri ve hareket kontrol fonksiyonları, S7-1500T serisi ile karşılaştırıldığında belirli özellik ve fonksiyon sayısı bakımından sınırlamalara sahip olabilir. Konfigürasyon oluştururken bu farklılıklar göz önünde bulundurulmalıdır.

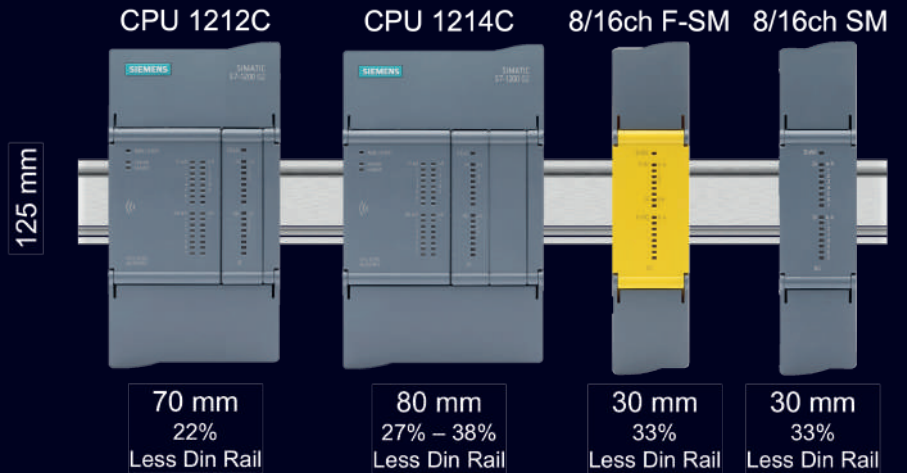

Sinyal Modülleri ve Kartları

S7-1200 G2 serisi, önceki versiyonlara kıyasla daha kompakt bir tasarıma sahiptir. Daha uzun ve derin bir yapıya sahip olmasına rağmen, dar gövde tasarımı ile ray üzerinde yaklaşık %25 oranında daha az yer kaplar. CPU 1212C G2 modeli, maksimum 6 sinyal modülünü destekler ve CPU üzerine 1 adet sinyal kartı takılabilir. CPU 1214C G2 modeli ise maksimum 10 sinyal modülünü destekler ve CPU üzerine 2 adet sinyal kartı takılabilir.





Emniyet (Safety)

S7-1200 G2, işlevsel makine güvenliğinde gelişmiş ölçeklenebilirlik sunar. PROFIsafe F-Host işlevselliği, merkezi olmayan F-Devices kullanarak güvenlik çözümleri sağlar. Ayrıca, STEP7 Safety Basic V20 lisansı artık STEP7 Basic V20 içinde dahili olarak sunulmaktadır. Bu sayede, Failsafe S7-1200 G2 ve S7-1200 G1 programlamak için ek bir lisans almanıza gerek yoktur; temel programlama lisansı olan STEP7 Basic yeterli olacaktır.







SIMATIC S7-1200 G2

S7-1200 G1'den migrasyon

SIMATIC S7-1200'den SIMATIC S7-1200 G2'ye: CPU 1212

CPU Tipi	CPU 1211C	CPU 1212C	CPU 1212FC	CPU 1212FC	CPU 1212FC
Arayüzler					
Program hafızası/ Veri hafızası	75kB	100kB	150kB	150/500kB	200/500kB
Bit performansı (ns)	85	85	85	40	40
Entegre DI/DO	6/4	8/6	8/6	8/6	8/6
Entegre AI/AO	2/-	2/-	2/-	Opsiyonel SB	Opsiyonel SB
HSC	6	6	6	8	8
Genişlik (mm)	90	90	90	70	70

SIMATIC S7-1200'den SIMATIC S7-1200 G2'ye: CPU 1214

CPU Tipi	CPU 1214C	CPU 1214C	CPU 1215C	CPU 1215C	CPU 1217C	CPU 1214FC	CPU 1214FC
Arayüzler							
Program hafızası/ Veri hafızası	150kB	200kB	200kB	250kB	250kB	250/750kB	300/750kB
Bit performansı (ns)	85	85	85	85	85	40	40
Entegre DI/DO	14/10	14/10	14/10	14/10	14/10	14/10	14/10
Entegre AI/AO	2/-	2/-	2/2	2/2	2/2	Opsiyonel SB	Opsiyonel SB
HSC	6	6	6	6	6	8	8
Genişlik (mm)	110	110	130	130	150	80	80

SIMATIC S7-1200 G2

Yeni



CPU 1214C G2



Sinyal Modül



Sinyal Kartı



Güç Kaynağı

Malzeme Cinsi	Sipariş No	Birim Fiyatı Euro/Adet
---------------	------------	------------------------

SIMATIC S7-1200 CPU G2

CPU'ların genel teknik özellikleri

Her CPU üzerinde 2 adet PROFINET portu (switch ve MRP özellikli) mevcuttur.

Hafıza alanları 150 + 500 Kbyte ve 250 + 750 Kbyte'tir.

Kalıcı hafıza alanı 20 Kbyte'tir.

Bit işlem zamanı 40 ns'dir.

Her CPU'da 8 adet HSC (Hızlı sayıcı) giriş mevcuttur.

CPU'larda 4 adet PTO / PWM (Hızlı çıkış) sayısı sinyal kartları ile 8 adete yükseltilebilir.

CPU'ların çalışma ortam sıcaklığı -20°C ile +60°C arasındadır.

Zorlu ortam koşullarına dayanıklı SIPLUS ürünleri hakkında detaylı bilgi almak üzere çözüm ortaklarımızla iletişime geçebilirsiniz.

CPU Modeli	Temel Besleme	Hafıza Alanı (Prog + Data)	Dijital Giriş / Çıkış	Model No	Fiyat (Euro)
CPU 1212C	DC / DC / DC	150 + 500 KB	8 DI / 8 DO	6ES7212-1AG50-0XB0	293.-
CPU 1212C	DC / DC / Röle	150 + 500 KB	8 DI / 8 DO	6ES7212-1BG50-0XB0	293.-
CPU 1212C	AC / DC / Röle	150 + 500 KB	8 DI / 8 DO	6ES7212-1HG50-0XB0	293.-
CPU 1214C	DC / DC / DC	250 + 750 KB	14 DI / 10 DO	6ES7214-1AH50-0XB0	503.-
CPU 1214C	DC / DC / Röle	250 + 750 KB	14 DI / 10 DO	6ES7214-1BH50-0XB0	503.-
CPU 1214C	AC / DC / Röle	250 + 750 KB	14 DI / 10 DO	6ES7214-1HH50-0XB0	503.-

**S7-1200 G1 üzerinde bulunan AI girişleri S7-1200 G2'de bulunmamaktadır, lütfen seçim yaparken dikkat ediniz.

SIMATIC S7-1200 G2 Dijital Giriş - Çıkış Sinyal Modülleri

Modül Modeli	Temel Besleme	Dijital Giriş / Çıkış	Model No	Fiyat (Euro)
SM 1221	24 V DC	16DI	6ES7221-1BH50-0XB0	228.-
SM 1222	24 V DC, 0.5 A	16DO	6ES7222-5BH50-0XB0	228.-
SM 1222	Röle, 2 A	16DO	6ES7222-5HH50-0XB0	228.-
SM 1222	24 V DC / 24 V DC, 0.5 A	8DI / 8DO	6ES7223-5BH50-0XB0	228.-
SM 1222	24 V DC / Röle 2 A	8DI / 8DO	6ES7223-5PH50-0XB0	228.-

SIMATIC S7-1200 G2 Dijital Giriş - Çıkış Sinyal Kartları (Boards)

Modül Modeli	Temel Besleme	Dijital Giriş / Çıkış	Model No	Fiyat (Euro)
SM 1221	24 V DC, 100 kHz	8DI	6ES7221-3BF50-0XB0	105.-
SM 1222	24 V DC, 100 kHz	8DO	6ES7222-5BF50-0XB0	105.-
SM 1223	24 V DC, 100 kHz	4 DI / 4 DO	6ES7223-7BF50-0XB0	105.-
SM 1223	5 V DC, 200 kHz	4 DI / 4 DO	6ES7223-7AF50-0XB0	105.-

SIMATIC S7-1200 G2 Analog Giriş - Çıkış Sinyal Modülleri

Modül Modeli	Temel Besleme	Analog Giriş / Çıkış	Model No	Fiyat (Euro)
SM 1231	±10V, ±5V, ±2.5V, veya 0-20 mA/4-20 mA (14 bit ADC)	8AI	6ES7231-4HF50-0XB0	479.-
SM 1232	±10V, 0-20mA veya 4-20mA (14 bit DAC)	8AO	6ES7232-4HF50-0XB0	479.-
SM 1233	±10V, ±5V, ±2.5V, veya 0-20 mA/4-20 mA (14 bit ADC) ±10V, 0-20mA, veya 4-20mA (14 bit DAC)	4 AI / 4 AO	6ES7233-4HF50-0XB0	468.-
SM 1231	RTD (Pt, Cu, Ni, Direnç)	4AI	daha sonra yayınlanacak	n/a
SM 1231	TC (TC veya gerilim: ±80 mV)	8AI	daha sonra yayınlanacak	n/a

SIMATIC S7-1200 G2 Analog Giriş - Çıkış Sinyal Kartları (Boards)

Modül Modeli	Temel Besleme	Analog Giriş / Çıkış	Model No	Fiyat (Euro)
SM 1231	±10V, ±5V, ±2.5V, veya 0-20 mA/4-20 mA (14 bit ADC)	4AI	6ES7231-4HD50-0XB0	115.-
SM 1232	±10V, 0-20mA veya 4-20mA (14 bit DAC)	4AO	6ES7232-4HD50-0XB0	164.-
SM 1233	±10V, ±5V, ±2.5V, veya 0-20 mA/4-20 mA (14 bit ADC) ±10V, 0-20mA, veya 4-20mA (14 bit DAC)	2 AI / 2 AO	6ES7233-4HD50-0XB0	164.-
SM 1231	RTD (Pt, Cu, Ni, Direnç)	2 AI	daha sonra yayınlanacak	n/a
SM 1231	TC (TC veya gerilim: ±80 mV)	4 AI	daha sonra yayınlanacak	n/a

**S7-1200 G2'e ait RTD ve TC Sıcaklık modülleri ve kartları ilerleyen güncellemeler ile satışa sunulacaktır.

SIMATIC S7-1200 Haberleşme Modülleri

Modül Modeli	Temel Besleme	Haberleşme Modülü	Model No	Fiyat (Euro)
CM 1241	RS 232		daha sonra yayınlanacak	n/a
CM 1241	RS 422 / RS 485		daha sonra yayınlanacak	n/a
CB 1241	RS 485		daha sonra yayınlanacak	n/a
PN/CAN Link	Profinet'den CAN/CANopen		6BK1620-0AA00-0AA0	596.-
PN/BACnet Link	Profinet'den BACnet/IP Fieldbus		6BK1621-0AA00-0AA0	831.-
PN/M-Bus LINK	Profinet'den M-bus LINK		6BK1622-0AA00-0AA0	585.-

SIMATIC S7-1200F G2 Failsafe CPU

Malzeme Cinsi	Sipariş No	Birim Fiyatı Euro/Adet
---------------	------------	------------------------

SIMATIC S7-1200 FC CPU G2

CPU'ların genel teknik özellikleri standart S7-1200 CPU'ları ile aynıdır.
CPU'ların çalışma ortam sıcaklığı 0°C ile +55°C arasındadır.

Failsafe CPU'lar üzerindeki entegre giriş çıkışlar Failsafe değildir. Failsafe uygulamalarında aşağıda listelenen S7-1200F dijital giriş çıkış modülleri kullanılmalıdır.

Güvenlik seviyesi PL E (ISO 13849-1) e kadar kullanılabilir.
Güvenlik seviyesi SIL3 (IEC 61508) e kadar kullanılabilir.

CPU 1212 FC	DC / DC / DC	200 + 500 KB (Prog + Data)	8 DI / 8 DO	6ES7212-1AF50-0XB0	500.-
CPU 1212 FC	DC / DC / RLY	200 + 500 KB (Prog + Data)	8 DI / 8 DO	6ES7212-1HF50-0XB0	500.-
CPU 1214 FC	DC / DC / DC	300 + 750 KB (Prog + Data)	14 DI / 10 DO	6ES7214-1AF50-0XB0	775.-
CPU 1214 FC	DC / DC / RLY	300 + 750 KB (Prog + Data)	14 DI / 10 DO	6ES7214-1HF50-0XB0	775.-

**S7-1200 G2'e ait Failsafe Sinyal modülleri ve kartları ilerleyen güncellemeler ile satışa sunulacaktır

Yeni



CPU 1214 FC G2



Hareket Kontrolünde Yeni Dönem
Kompakt, Güçlü ve Uygun Fiyatlı Çözümler!

SIMATIC S7-1200 G2 PLC
+ SIMATIC Unified Basic Panel
+ SINAMICS S200 Servo Sürücü



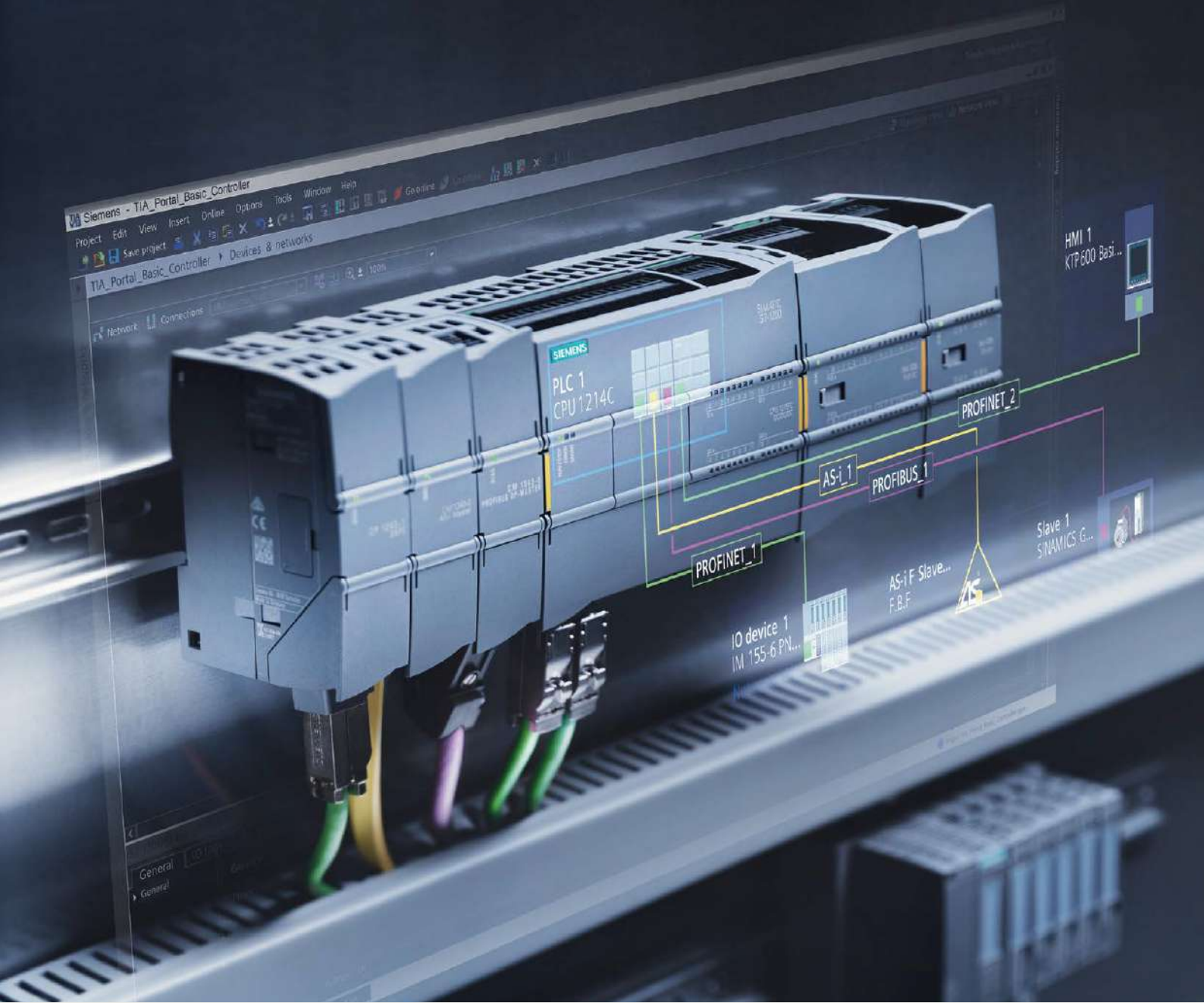

TIA PORTAL İLE PROJELENDİRİLİR

Otomasyon İşlerinizde Uygun ve Esnek Çözümler

Basic Controller SIMATIC S7-1200

Call Center: 444 0 747 | siemens.com/s7-1200

SIEMENS

SIMATIC S7-1200

Modüler, güçlü, kullanımı kolay.

Haberleşme Modülleri

Herhangi bir SIMATIC S7-1200 CPU'suna maksimum üç adet haberleşme modülü takılabilir. RS485 ve RS232 haberleşme modülleri noktadan noktaya seri haberleşmeyi destekler. Haberleşme gelişmiş fonksiyonlarla konfigure edilip programlanabilir. Bunun yanında STEP7 Basic projelendirme yazılımının kütüphanesindeki USS protokolu ile Siemens sürücülerle, Modbus RTU master veya slave protokolu ile de üçüncü parti cihazlarla haberleşmek mümkündür.

Basit Telekontrol Uygulamaları

Yeni haberleşme modülü CP 1242-7 sayesinde dağıtılmış SIMATIC S7-1200 PLC sistemleri, tek bir noktadan internet ve mobil telefon ağları üzerinden hem izlenip hem de kontrol edilebilir.

Entegre PROFINET Arayüzü

SIMATIC S7-1200'ün entegre PROFINET arayüzü programlama, HMI haberleşmesi ve PLC-PLC haberleşmesi için kullanılır. Ayrıca açık Ethernet protokolü sayesinde Siemens harici cihazlarla haberleşmek mümkündür. RJ45 konnektörlü haberleşme arayüzü TCP/IP native, ISO on



TCP, OPC UA ve S7 haberleşme protokolleri üzerinden, otomatik cross-over desteğiyle 10/100 Mbit/s haberleşme hızında 15 Ethernet bağlantısını destekler.

PROFINET IO kontrolör özelliği sayesinde S7-1200'e PROFINET cihazları bağlanabilir. Örneğin ET200 remote IO'lar bağlanarak dağıtılmış bir sistem kurulabileceği gibi SINAMICS serisi PROFINET portlu servo veya asenkron motor sürücülerle de haberleşilebilir.

Entegre Teknoloji

Hızlı girişler

SIMATIC S7-1200'ün üzerinde 6 adet hızlı sayıcı mevcuttur. 6 giriş A/B kanal olarak 80kHz, tek kanal olarak 100kHz sayma ve frekans ölçmek için kullanılabilir.

Hızlı çıkışlar

Entegre dört adet hızlı çıkış, 100 kHz hızı kadar darbe katarı (PTO) veya darbe genişlik modülasyonu (PWM) yapmak üzere kullanılabilir. PTO olarak konfigure edildiğinde servo veya step motorların hız ve konum kontrolünü yapmak mümkündür. PWM olarak konfigure edildiğinde ise motor hızını, valfin pozisyonunu veya ısıtıcı devresini kontrol etmek mümkündür.

PID kontrol

Basit proses kontrol uygulamaları için otomatik ayarlamalı (auto-tune) 16 adet PID kontrol çevrimi vardır.



PROFIBUS Desteği

PROFIBUS Master haberleşme modülü CM1243-5 ile SIMATIC S7-1200'e 16 adede kadar DP slave bağlanabilir. PROFIBUS DP Slave haberleşme modülü CM 1242-5 sayesinde ise SIMATIC S7-1200 DP Slave olarak herhangi bir DP Master ile haberleşebilir.

Hafıza

250 KB'a kadar varan entegre çalışma hafıza alanı (work memory) hem kullanıcı programı hem de kullanıcı verilerinin saklanması içindir. Kullanıcı programı ve kullanıcı verileri için 250 Kb'lık hafıza alanı esnek olarak paylaşılır. Ayrıca entegre 4 MB'lık yükleme hafıza alanı (load memory) ve 14 Kb'lık kalıcı hafıza alanı mevcuttur.

Opsiyonel SIMATIC Memory kartı ile programın birden fazla CPU'ya aktarılması, çeşitli tipteki dosyaların saklanması veya kontrolörün firmware'inin güncellenmesi mümkündür.

Öçeklenebilir ve Esnek Dizayn Genişletme Kartları

Tüm CPU'ların üzerine takılabilen 1 adet I/O genişletme kartı, kontrol sisteminin pano montaj ebatlarını değiştirmeden sisteminizin dijital veya analog I/O sayısının artırılmasına olanak tanır.



Genişletme modülleri

En büyük CPU olan CPU1217C'ye 8 adet dijital veya analog I/O genişletme modülü bağlanabilir.

SIMATIC S7-1200

Malzeme Cinsi	Sipariş No	Birim Fiyatı Euro/Adet
---------------	------------	------------------------

SIMATIC S7-1200 CPU

CPU'ların genel teknik özellikleri

Her CPU üzerinde 1, CPU1215C ve CPU1217C üzerinde 2 adet PROFINET portu (switch ve MRP özellikli) mevcuttur. Kalıcı hafıza alanı 14 Kbyte'tır. Bit işlem zamanı 85 ns'dir.

Firmware V4.6 ile mevcut hafıza alanları artırılmıştır. (min. V18)

Her CPU'da 6 adet HSC (Hızlı sayıcı) girişi, 4 adet PTO çıkışı mevcuttur.

OPC UA Server kullanabilmek için RT lisans ve minimum STEP7 Basic V16 gereklidir.

CPU'ların çalışma ortam sıcaklığı -20°C ile +60°C arasındadır. Push-in terminaler için manual'de spare parts kısmına bakınız.

Özel koşullarda çalışma şartı istenen ürünler için SIPLUS ürünleri hakkında bayiliklerden bilgi alabilirsiniz.



CPU 1214C



Profinet Portu

CPU	DC / DC / DC	75 KB (Prog + Data)	6DI / 4DO, 2AI	6ES7211-1AE40-0XB0	250.-
CPU 1211C	DC / DC / Röle	75 KB (Prog + Data)	6DI / 4DO, 2AI	6ES7211-1HE40-0XB0	250.-
CPU 1211C	AC / DC / Röle	75 KB (Prog + Data)	6DI / 4DO, 2AI	6ES7211-1BE40-0XB0	250.-
CPU 1212C	DC / DC / DC	100 KB (Prog + Data)	8DI / 6DO, 2AI	6ES7212-1AE40-0XB0	337.-
CPU 1212C	DC / DC / Röle	100 KB (Prog + Data)	8DI / 6DO, 2AI	6ES7212-1HE40-0XB0	337.-
CPU 1212C	AC / DC / Röle	100 KB (Prog + Data)	8DI / 6DO, 2AI	6ES7212-1BE40-0XB0	337.-
CPU 1214C	DC / DC / DC	150 KB (Prog + Data)	14DI / 10DO, 2AI	6ES7214-1AG40-0XB0	510.-
CPU 1214C	DC / DC / Röle	150 KB (Prog + Data)	14DI / 10DO, 2AI	6ES7214-1HG40-0XB0	510.-
CPU 1214C	AC / DC / Röle	150 KB (Prog + Data)	14DI / 10DO, 2AI	6ES7214-1BG40-0XB0	510.-
CPU 1215C	DC / DC / DC	200 KB (Prog + Data)	14DI / 10DO, 2AI / 2AO	6ES7215-1AG40-0XB0	768.-
CPU 1215C	DC / DC / Röle	200 KB (Prog + Data)	14DI / 10DO, 2AI / 2AO	6ES7215-1HG40-0XB0	768.-
CPU 1215C	AC / DC / Röle	200 KB (Prog + Data)	14DI / 10DO, 2AI / 2AO	6ES7215-1BG40-0XB0	768.-
CPU 1217C	DC / DC / DC	250 KB (Prog + Data)	10DI / 6DO, 2AI / 2AO*	6ES7217-1AG40-0XB0	1.108.-

* CPU 1217C üzerinde 4 adet diferansiyel giriş/çıkış mevcuttur. Bu çıkışlar transistör çıkış olarak kullanılamaz.

Tüm CPU modellerinde 2 AI 0-10V DC 10 Bit cihaz üzerinde mevcuttur. CPU1215C ve CPU1217C'nin üzerindeki 2 AO 0-20mA 10 Bit'tir.

Basmalı tip (Push-in) terminal kodları için SIOS ID: 109780632

SIMATIC S7-1200 Dijital Giriş Modülleri

SM 1221	24 V DC	8DI	6ES7221-1BF32-0XB0	146.-
SM 1221	24 V DC	16DI	6ES7221-1BH32-0XB0	234.-

SIMATIC S7-1200 Dijital Çıkış Modülleri

SM 1222	24 V DC, 0.5 A	8DO	6ES7222-1BF32-0XB0	146.-
SM 1222	Röle, 2 A	8DO	6ES7222-1HF32-0XB0	146.-
SM 1222	Röle, 2 A, Changeover Contact	8DO	6ES7222-1XF32-0XB0	173.-
SM 1222	24 V DC, 0.5 A	16DO	6ES7222-1BH32-0XB0	234.-
SM 1222	Röle, 2 A	16DO	6ES7222-1HH32-0XB0	234.-
SM 1222	24 V DC, 0.5 A Sink Output	16DO	6ES7222-1BH32-1XB0	234.-

SIMATIC S7-1200 Dijital Giriş / Çıkış Modülleri

SM 1223	24 V DC / 24 V DC, 0.5 A	8DI / 8DO	6ES7223-1BH32-0XB0	234.-
SM 1223	24 V DC / Röle, 2 A	8DI / 8DO	6ES7223-1PH32-0XB0	234.-
SM 1223	120/230 V AC / Röle, 2 A	8DI / 8DO	6ES7223-1QH32-0XB0	321.-
SM 1223	24 V DC / 24 V DC, 0.5 A	16DI / 16DO	6ES7223-1BL32-0XB0	370.-
SM 1223	24 V DC / Röle, 2 A	16DI / 16DO	6ES7223-1PL32-0XB0	370.-

SIMATIC S7-1200 Analog Giriş / Çıkış Modülleri

SM 1231	±10 V, 0-20 mA, 12-Bit + işaret (13 bit A DC)	4AI	6ES7231-4HD32-0XB0	302.-
SM 1231	±10 V, 0-20 mA, 15 Bit+işaret	4AI	6ES7231-5ND32-0XB0	490.-
SM 1231	±10 V, 0-20 mA, 12 Bit+işaret (13 bit A DC)	8AI	6ES7231-4HF32-0XB0	490.-
SM 1234	AI ±10 V veya 0-20 mA, 12 Bit+işaret AO ±10 V 14 Bit veya 0-20 mA 13 Bit	4AI / 2AO	6ES7234-4HE32-0XB0	440.-
SM 1232	±10 V 14 Bit veya 0-20 mA 13 Bit	2AO	6ES7232-4HB32-0XB0	321.-
SM 1232	±10 V 14 Bit veya 0-20 mA 13 Bit	4AO	6ES7232-4HD32-0XB0	510.-
SM 1231	RTD (Pt, Cu, Ni, Direnç), 16-bit	4AI	6ES7231-5PD32-0XB0	424.-
SM 1231	RTD (Pt, Cu, Ni, Direnç), 16-bit	8AI	6ES7231-5PF32-0XB0	680.-
SM 1231	TC (TC veya gerilim: ±80 mV), 16 bit	4AI	6ES7231-5QD32-0XB0	424.-
SM 1231	TC (TC veya gerilim: ±80 mV), 16 bit	8AI	6ES7231-5QF32-0XB0	610.-

SIMATIC S7-1200 Haberleşme Modülleri

CM 1241	RS 232	6ES7241-1AH32-0XB0	172.-
CM 1241	RS 422 / RS 485	6ES7241-1CH32-0XB0	172.-
CM 1242-5	PROFIBUS Slave (PROFIBUS DPV1)	6GK7242-5DX30-0XE0	448.-
CM 1243-5	PROFIBUS Master (PROFIBUS DPV1)	6GK7243-5DX30-0XE0	629.-
SM 1278	IO-Link Master Module	6ES7278-4BD32-0XB0	307.-
CM 1243-2	AS-Interface Master	3RK7243-2AA30-0XB0	715.-
PN/CAN Link	Profinet'den CAN/CANopen	6BK1620-0AA00-0AA0	596.-
PN/BACnet Link	Profinet'den BACnet/IP Fieldbus	6BK1621-0AA00-0AA0	831.-
PN/M-Bus LINK	Profinet'den M-bus LINK	6BK1622-0AA00-0AA0	585.-

##Zorlu koşullarda çalışma şartı istenen ürünler için SIPLUS ürünleri hakkında solution partnerlerimizden bilgi alabilirsiniz. (Sayfa 213)



SM 1223



CM 1241



PN/BACnet Link



PN/CAN Link

SIMATIC S7-1200

Malzeme Cinsi	Sipariş No	Birim Fiyatı Euro/Adet		
SIMATIC S7-1200 I/O Genişletme ve Haberleşme Kartları				
SB 1221	5 V DC, 200 kHz	4DI (NPN giriş)	6ES7221-3AD30-0XB0	85.-
SB 1222	5 V DC, 200 kHz	4DO	6ES7222-1AD30-0XB0	85.-
SB 1223	5 V DC / 5 V DC, 200 kHz	2DI / 2DO (NPN giriş)	6ES7223-3AD30-0XB0	85.-
SB 1221	24 V DC / 200 kHz	4DI (NPN giriş)	6ES7221-3BD30-0XB0	85.-
SB 1222	24 V DC / 200 kHz	4DO	6ES7222-1BD30-0XB0	85.-
SB 1223	24 V DC / 24 V DC / 200 kHz	2DI / 2DO (NPN giriş)	6ES7223-3BD30-0XB0	85.-
SB 1223	24 V DC / 24 V DC / 0.5 A	2DI / 2DO	6ES7223-0BD30-0XB0	85.-
SB 1231	±10 V 12 Bit veya 0-20 mA 11 Bit	1AI	6ES7231-4HA30-0XB0	85.-
SB 1232	±10 V 12 Bit veya 0-20 mA 11 Bit	1AO	6ES7232-4HA30-0XB0	130.-
SB 1231	RTD, 16-bit	1AI	6ES7231-5PA30-0XB0	130.-
SB 1231	TC (TC veya gerilim: ±80 mV), 16 bit	1AI	6ES7231-5QA30-0XB0	130.-
CB1241	RS 485, Point to Point Haberleşme		6ES7241-1CH30-1XB0	111.-



SB 1232

SIMATIC S7-1200 Enerji Ölçüm Modülü				
SM 1238	SM 1238 Enerji Ölçer 480V AC	-	6ES7238-5XA32-0XB0	394.-

SIMATIC S7-1200 Telekontrol Modülleri				
CP 1243-7 LTE EU modem modülü			6GK7243-7KX30-0XE0	1.125.-
CP 1243-8 IRC (Industrial Remote Communication)			6GK7243-8RX30-0XE0	919.-
ANT794-4MR GSM/GPRS modem için anten			6NH9860-1AA00	78.-
CP 1243-1 (DNP3, IEC 60870-5-104, TeleControl Basic), security (Firewall, VPN) haberleşme modülü (TCS Prof ile kullanılır)			6GK7243-1BX30-0XE0	684.-

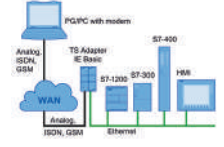

Teleservis Adaptörü

SIMATIC S7-1200 Telekontrol Yazılımları - Telecontrol Server Basic TCSB				
TCSB 8 V3.1, OPC Server 8 bağlantı için			6NH9910-0AA31-0AA0	768.-
TCSB 32 V3.1, OPC Server 32 bağlantı için			6NH9910-0AA31-0AF0	2.395.-
TCSB 64 V3.1, OPC Server 64 bağlantı için			6NH9910-0AA31-0AB0	3.859.-
TCSB 256 V3.1, OPC Server 256 bağlantı için			6NH9910-0AA31-0AC0	6.798.-
TCSB 1000 V3.1, OPC Server 1000 bağlantı için			6NH9910-0AA31-0AD0	13.024.-
TCSB 5000 V3.1, OPC Server 5000 bağlantı için			6NH9910-0AA31-0AE0	36.096.-



CP1243-7 LTE modem

SIMATIC S7-1200 Aksesuarları				
SIMATIC Hafıza Kartı, 4 MB			6ES7954-8LC03-0AA0	69.-
SIMATIC Hafıza Kartı, 12 MB			6ES7954-8LE03-0AA0	229.-
SIMATIC Hafıza Kartı, 24 MB			6ES7954-8LF03-0AA0	346.-
SIMATIC Hafıza Kartı 256 MB			6ES7954-8LL03-0AA0	476.-
SIMATIC Hafıza Kartı 2 GB			6ES7954-8LP04-0AA0	883.-
SIMATIC Hafıza Kartı 32 GB			6ES7954-8LT03-0AA0	1.356.-
BB 1297 Pil Kartuşu			6ES7297-0AX30-0XA0	77.-
CSM 1277 4 portlu (RJ45) endüstriyel switch (10/100 Mbit/s)			6GK7277-1AA10-0AA0	212.-
I/O genişletme modülleri için uzatma kablosu, 2m (Alt raya geçiş için)			6ES7290-6AA30-0XA0	84.-

SIMATIC S7-1200 Güç Kaynağı				
PM 1207	24 V DC, 2.5A Güç Kaynağı		6EP1332-1SH71	118.-

SIMATIC S7-1200 Yazılımları				
STEP7 Basic V20 - Kutulu	S7-1200 CPU'ları ve HMI Basic Panel'leri programlamak için kullanılır		6ES7822-0AA23-0YA5	476.-
STEP7 Basic V20 - İndirilebilir	S7-1200 CPU'ları ve HMI Basic Panel'leri programlamak için kullanılır		6ES7822-0AE23-0YA5	397.-
STEP7 Basic V20 UPG - Kutulu	Upgrade STEP 7 Basic V11..V19 ->V20		6ES7822-0AA24-0YE5	191.-
STEP7 Basic V20 UPG - İndirilebilir	Upgrade STEP 7 Basic V11..V19 ->V20		6ES7822-0AE24-0YE5	158.-
SIMATIC OPC UA S7-1200 Basic DVD	S7-1200 için OPC UA Server Runtime lisans		6ES7823-0BA00-2BA0	84.-
SIMATIC OPC UA S7-1200 Basic DL	S7-1200 için OPC UA Server Runtime lisans		6ES7823-0BE00-2BA0	70.-



SIMATIC S7-1200 Güç Kaynağı

SIMATIC S7-1200F Failsafe CPU

Malzeme Cinsi	Sipariş No	Birim Fiyatı Euro/Adet
---------------	------------	------------------------

SIMATIC S7-1200F CPU

CPU'ların genel teknik özellikleri standart S7-1200 CPU'ları ile aynıdır.
CPU'ların çalışma ortam sıcaklığı 0°C ile +55°C arasındadır.

Failsafe CPU'lar üzerindeki entegre giriş çıkışlar Failsafe değildir. Failsafe uygulamalarında aşağıda listelenen S7-1200F dijital giriş çıkış modülleri kullanılmalıdır.

Güvenlik seviyesi PL E (ISO 13849-1) e kadar kullanılabilir.
Güvenlik seviyesi SIL3 (IEC 61508) e kadar kullanılabilir.



S7-1200FC CPU

CPU 1212 FC	DC/DC/DC	150KB (Prog+Data)	8DI / 6DO, 2AI	6ES7212-1AF40-0XB0	515.-
CPU 1212 FC	DC/DC/Röle	150KB (Prog+Data)	8DI / 6DO, 2AI	6ES7212-1HF40-0XB0	515.-
CPU 1214 FC	DC/DC/DC	200KB (Prog+Data)	14DI / 10DO, 2AI	6ES7214-1AF40-0XB0	813.-
CPU 1214 FC	DC/DC/Röle	200KB (Prog+Data)	14DI / 10DO, 2AI	6ES7214-1HF40-0XB0	813.-
CPU 1215 FC	DC/DC/DC	250KB (Prog+Data)	14DI / 10DO, 2AI/2AO	6ES7215-1AF40-0XB0	1.196.-
CPU 1215 FC	DC/DC/Röle	250KB (Prog+Data)	14DI / 10DO, 2AI/2AO	6ES7215-1HF40-0XB0	1.196.-

**Tüm CPU modellerinde 2 AI 0-10V DC 10 Bit cihaz üzerinde mevcuttur. CPU1215C 'in üzerindeki 2 AO 0-20mA 10 Bit'tir.

SIMATIC S7-1200F Dijital Giriş Modülleri

SM 1226	24 V DC	16DI	6ES7226-6BA32-0XB0	259.-
---------	---------	------	--------------------	-------

SIMATIC S7-1200F Dijital Çıkış Modülleri

SM 1226	24 V DC, 2A	4DO	6ES7226-6DA32-0XB0	259.-
SM 1226	Röle, 5A	2DO	6ES7226-6RA32-0XB0	356.-

SIMATIC Safety Basic Yazılımları

STEP 7 SAFETY Basic V20	S71200 F-CPU'ları programlamak için kullanılır.	STEP7 Basic Lisansa dahil	ücretsiz
-------------------------	---	---------------------------	----------

**STEP 7 SAFETY Basic, artık standart STEP 7 Basic/Professional lisansına dahil olarak sunulmaktadır; bu nedenle ek bir lisans satın alınmasına gerek yoktur. Ancak, önceki versiyonlar (V13..V19) için bu lisansın ayrıca satın alınması gerekmektedir.



SM1226 F-DI



CPU 1215FC ve TIA Portal

Unified
Panelleri
şimdi
Keşfedin.



TIA PORTAL V18 UPD3 VE SONRASI İLE PROJELENDİRİLİR

Basic Panel Segmentinde Yeni Standart

SIMATIC WinCC Unified Sisteminin bir parçası olan yeni nesil 4-12 inçlik Basic paneller önceki cihazlara göre çok sayıda iyileştirmeye sahiptir.

Çoklu dokunma teknolojisine sahip kapasitif cam ön yüzeyleri sayesinde Unified Basic Panellerin kullanımı akıllı telefon veya tablet kadar rahattır. Keskin renkler ve kontrast, okunabilirliği ve kullanım kolaylığını artırır. Cihazlardaki görselleştirme, TIA Portal'daki yeni SIMATIC WinCC Unified görselleştirme sistemini temel alıyor ve makine düzeyindeki uygulamalardan dağıtılmış SCADA çözümlerine kadar ölçeklenebilir çözümler için uygundur. Bu, kullanıcıya tüm cihaz boyutlarında birçok yeni fırsat ve işlevsellik sunar.

Yeni Unified Basic Paneller, çoklu-dokunmatik teknolojisi sayesinde Zoom, Scrool, 2-Hand Kumanda gibi işlevselliklerin yanı sıra Javascript ile kodlama, Faceplate kullanımı, Asenkron Web Client, System Diagnostic Objesi ve Ölçeklenebilir Vektör Grafikleri (SVG) desteği gibi önemli yenilikleri içerir.

SIMATIC HMI Unified Basic Paneller, TIA Portal V18 Upd 3 veya üzeri sürümler ile tasarlanabilir. WinCC Unified Basic, STEP7 Basic veya STEP7 Professional lisansı yeterlidir.

Call Center: 444 0 747 | [siemens.com/unified-basic-panels](https://www.siemens.com/unified-basic-panels)

SIEMENS

SIMATIC HMI Unified Basic Paneller



Unified Basic Panel

4.3"
MTP400 Basic



7.0"
MTP700 Basic



9" → 10.1"
MTP1000 Basic



12.1"
MTP1200 Basic



Basic Panel



4.3"
KTP400 Basic



7.0"
KTP700 Basic



9"
KTP900 Basic



12"
KTP1200 Basic

Yeni nesil 4"-12" ekran boyutuna sahip WinCC Unified Basic operatör paneller daha kullanıcı dostu olmakla birlikte görselleştirme de dahil olmak üzere bir çok alanda yeni özellik ve fonksiyonlar barındırmaktadır.

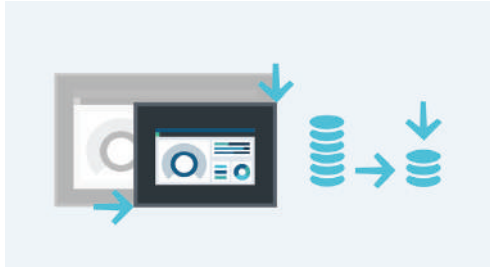

Fiyata duyarlı uygulamalar için:
Daha fazla performans ve entegre işlevler (örn. dahili web client) sayesinde Basic segmentinde tamamen yeni olanaklar



Kompakt uygulamalar için:
4 inçten 12 inçe kadar çoklu dokunmatik kapasitif ekran seçenekleri mevcuttur.



Daha yüksek performans için:
Yeni donanım önemli ölçüde daha fazla performans sunuyor. Sistem sınırları önceki nesle kıyasla büyük ölçüde artırıldı, hatta bazı durumlarda iki katına çıkarıldı. Böylece önceki nesle göre çok daha büyük uygulamaların projelendirilmesi mümkün.



Uzaktan erişim entegre
Unified Basic Panel, dahili bir web client sunar. Görselleştirmeye, herhangi bir modern web tarayıcısı aracılığıyla ekstra maliyet ve ek kurulum gerekmeden herhangi bir akıllı telefon, tablet veya PC'den erişilebilir.

SIMATIC HMI Operatör Paneller

Malzeme Cinsi	Sipariş No	Birim Fiyatı Euro/Adet
---------------	------------	------------------------

SIMATIC HMI Unified Basic Paneller

Unified Basic Panel Ortak Özellikler

Temel otomasyon uygulamaları için yüksek çözünürlüklü, TFT 16 milyon renk çoklu-dokunmatik ekran. Görselleştirme, Haberleşme, Alarm, Trend, Parameter set (reçete), Arşivleme, Kullanıcı yönetimi fonksiyonları. Yenilenmiş objeler, Faceplate, Javascript Kodlama, SVG grafikler sayesinde yenilikçi tasarımda modern kullanıcı arayüzü. 1000 tag projelendirilebilir. Cihaz başına 10 arşiv, 50 Logging Tag. Tek bir Ethernet haberleşme arayüzü mevcuttur. USB arayüzü sayesinde mouse, keyboard desteği ve USB stick'e arşivleme. Uzaktan operatör kontrolü ve izlenmesi için Web Client dahildir. HTML5, SVG ve JavaScript gibi yerel web teknolojilerine dayanmaktadır. Görselleştirmeye herhangi bir modern web tarayıcısı aracılığıyla ek kurulum gerektirmeden erişilebilir. TIA Portal V18 Upd 3 veya üzeri sürümler ile projelendirilebilir. WinCC Unified Basic, STEP7 Basic veya STEP7 Professional lisansı yeterlidir.

MTP400 Unified Basic Panel, 4" PROFINET arayüzü, 800 x 480 çözünürlük	6AV2123-3DB32-0AW0	320.-
MTP700 Unified Basic Panel, 7" PROFINET arayüzü, 800 x 480 çözünürlük	6AV2123-3GB32-0AW0	507.-
MTP1000 Unified Basic Panel, 10" PROFINET arayüzü, 1280 x 800 çözünürlük	6AV2123-3KB32-0AW0	1.226.-
MTP1200 Unified Basic Panel, 12" PROFINET arayüzü, 1280 x 800 çözünürlük	6AV2123-3MB32-0AW0	1.748.-

Yeni



Unified Basic Paneller

SIMATIC HMI Basic Paneller

KP300 Basic Mono PN, 3,6" PROFINET arayüzü, 240x80 çözünürlük, İsteğe göre seçilebilir arkadan aydınlatma (beyaz,yeşil,sarı,kırmızı), numerik tuş takımı olarak kullanılabilen 10 fonksiyon tuşu, 250 tag projelendirilebilir.

KP400 Basic Color PN, 4" PROFINET arayüzü, 480 x 272 çözünürlük, numerik tuş takımı, 500 tag projelendirilebilir.	6AV6647-0AH11-3AX1	244.-
	6AV6647-0AJ11-3AX1	486.-

Basic Panel 2. Jenerasyon Ortak Özellikler

emel otomasyon uygulamaları için yüksek çözünürlüklü, TFT 64000 renk dokunmatik geniş ekran. Alarm, trend, reçete fonksiyonları (geliştirilmiş reçete objesi). Yenilenmiş obje, kontrol objeleri, grafikler sayesinde yenilikçi tasarımda modern kullanıcı arayüzü. 800 tag projelendirilebilir. Tek bir haberleşme arayüzü mevcuttur. USB arayüzü sayesinde mouse, keyboard desteği ve USB stick'e arşivleme. STEP7 Basic V13 veya WinCC V13 Basic sürümlerinden itibaren projelendirilebilir.

KTP400 Basic PN, 4" PROFINET arayüzü, 480 x 272 çözünürlük	6AV2123-2DB03-0AX0	326.-
KTP700 Basic PN, 7" PROFINET arayüzü, 800 x 480 çözünürlük	6AV2123-2GB03-0AX0	510.-
KTP700 Basic DP, 7" PROFIBUS / RS 485 arayüzü, 800 x 480 çözünürlük	6AV2123-2GA03-0AX0	791.-
KTP900 Basic PN, 9" PROFINET arayüzü, 800 x 480 çözünürlük	6AV2123-2JB03-0AX0	1.253.-
KTP1200 Basic PN, 12" PROFINET arayüzü, 1280 x 800 çözünürlük	6AV2123-2MB03-0AX0	1.789.-
KTP1200 Basic DP, 12" PROFIBUS / RS 485 arayüzü, 1280 x 800 çözünürlük	6AV2123-2MA03-0AX0	1.979.-



Basic Paneller
2.Jenerasyon

SIMATIC HMI Comfort Operatör Paneller

SIMATIC Comfort Paneller

Comfort Panel Ortak Özellikler

TFT 16 milyon renk Widescreen LED aydınlatmalı ekran, PDF/Excel/Word Viewer, Medya Oynatıcı, Profienergy desteğiyle %0-%100 ekran aydınlık ayarı, standart usb (tip A - B mini) ile proje yükleme, f(x) kontrol ve diyagnostik viewer objeleri, 2 adet SD kart yuvası (servis ve veri saklama amaçlı), USB üzerinden klavye, mouse, printer bağlantısı, reçete fonksiyonu, kalıcı alarm buffer, mesaj ve proses değerlerini arşivleme, Visual Basic scriptler, Internet Explorer, 7" ve üstü panellerde switch destekli çift profinet portu ve audio giriş çıkış. 15" ve üstü panellerde kendi IP adresi olan ilave profinet portu, WinCC V11 Comfort ve üstü ile programlanabilir. Comfort panellerde, TIA Portal V14 versiyonundan itibaren Sm@rt Server özelliği standart olarak sağlanmaktadır.

KTP400 Comfort, 4" dokunmatik ekran, 480 x 272 çözünürlük	6AV2124-2DC01-0AX0	945.-
KP400 Comfort, 4" ekran, tuşlu, 480 x 272 çözünürlük	6AV2124-1DC01-0AX0	945.-
TP700 Comfort, 7" dokunmatik ekran, 800 x 480 çözünürlük	6AV2124-0GC01-0AX0	1.558.-
KP700 Comfort, 7" ekran, tuşlu, 800 x 480 çözünürlük	6AV2124-1GC01-0AX0	1.718.-
TP900 Comfort, 9" dokunmatik ekran, 800 x 480 çözünürlük	6AV2124-0JC01-0AX0	2.678.-
KP900 Comfort, 9" ekran, tuşlu, 800 x 480 çözünürlük	6AV2124-1JC01-0AX0	2.836.-
TP1200 Comfort, 12" dokunmatik ekran, 1280 x 800 çözünürlük	6AV2124-0MC01-0AX0	3.465.-
KP1200 Comfort, 12" ekran, tuşlu, 1280 x 800 çözünürlük	6AV2124-1MC01-0AX0	3.624.-
TP1500 Comfort, 15" dokunmatik ekran, 1280 x 800 çözünürlük	6AV2124-0QC02-0AX2	4.556.-
KP1500 Comfort, 15" ekran, tuşlu, 1280 x 800 çözünürlük	6AV2124-1QC02-0AX2	5.126.-
TP1900 Comfort, 19" dokunmatik ekran, 1366 x 768 çözünürlük	6AV2124-0UC02-0AX1	5.531.-
TP2200 Comfort, 22" dokunmatik ekran, 1920 x 1080 çözünürlük	6AV2124-0XC02-0AX1	6.493.-

##Zorlu koşullarda çalışma şartı istenen ürünler için SİPLUS ürünleri hakkında solution partnerlerimizden bilgi alabilirsiniz.(Sayfa 213)

**15", 19" ve 22" inch Comfort Paneller (TP, KP), 1 Ekim 2024 tarihi itibarıyla phase-out sürecine girmiştir. Projelerinizde lütfen yeni jenerasyon Unified Comfort Panelleri tercih edin. Migrasyon süreçleriyle ilgili detaylı bilgi için Siemens ofisleri veya Çözüm Ortaklarımızla iletişime geçebilirsiniz.



Comfort Paneller

SIMATIC HMI Unified Comfort Paneller

7.0"
MTP700

10.1"
MTP1000

12.1"
MTP1200

15.6"
MTP1500

18.5"
MTP1900

21.5"
MTP2200



Yeni nesil high-end 7"-22" ekran boyutuna sahip WinCC Unified Comfort operatör paneller daha kullanıcı dostu olmakla birlikte görselleştirme de dahil olmak üzere bir çok alanda yeni özellik ve fonksiyonlar barındırmaktadır.



Unified Comfort Panellerin kapasitif ekranı sayesinde akıllı telefonlarda ve tabletlerdeki gibi multitouch teknolojisi kullanılabilir, yüksek kontrast ve keskin renkleri sayesinde okunabilirlik ve kullanım kolaylığı sağlar. V18'den itibaren sayfada zoom yapılabilmektedir.



Ek bir yazılıma ihtiyaç duymadan herhangi bir web browser aracılığıyla panele bağlanabilir, operatörden bağımsız olarak işlemler yapabilirsiniz. (VNC özelliği V16'dan itibaren kullanılabilir, operatörden bağımsız kontrol özelliği V17'den itibaren kullanılacaktır.)



TIA Portal V16 ile pazara sunulan SIMATIC WinCC Unified HMI sistemi, makine seviyesinde Unified Comfort panellerden SCADA sistemlerine kadar ölçeklenebilir çözümler için kullanılabilir. Bu sayede tüm cihaz boyutlarında yeni özelliklerden faydalanıp bir çok yeni fonksiyonu kullanabilirsiniz.



Industrial Edge fonksiyonu sayesinde Unified Comfort Paneller standart işlevlerinin yanı sıra eş zamanlı olarak app'lerle fonksiyonları genişletmenize ve verilerin doğrudan makine seviyesinde işlenip analiz edilmesine izin verir. Bu sayede projelerinize özgü gereksinimlerinizi hızlı ve kolay bir biçimde çözüme ulaştırabilirsiniz.

WinCC Unified Comfort panelde Endüstriyel Edge Uygulamalarının kullanılması hakkında <https://support.industry.siemens.com/cs/ww/en/view/109778780> customer support linkini inceleyebilirsiniz.



Yeni donanım size daha fazla hız ve Edge uygulamaları için güvenli bir altyapı sunar. Sistem limitleri çoğu özellik için 2 katına hatta bazı özellikler için 3 katına çıkmıştır. Bunun sayesinde çok daha kapsamlı ve büyük projeleri Unified Comfort panel ile gerçekleştirebileceksiniz.



SIMATIC Industrial OS tabanlı işletim sistemi maksimum güvenliği sağlar. İstedığınız uygulamaları silebilir, istemediğiniz haberleşme portlarını deaktif edebilirsiniz, bu da size daha fazla güvenlik imkanı sunar.



JavaScript dilleri sayesinde programlamada esneklik sağlar.



Objelerin farklı varyasyonları için tek bir objede tasarım (SVG) yapma imkanı sunar.



Yenilenmiş donanım ve yazılımına rağmen, Comfort panelde edinilen tecrübeler (Otomatik yedekleme ve geri yükleme gibi) yeni panele aktarılmıştır.



7-21,5" arasında tüm Unified Comfort paneller aynı donanım arayüzleri ve fonksiyonlara sahiptir.



Yazılım ve güvenlik güncellemeleri TIA Portal ve SIMATIC Automation Tool vasıtasıyla kolaylıkla yapılabilir, bu sayede cihazınızı güncel ve maksimum seviyede güvenlik önlemlerini almış şekilde uzun yıllar boyunca kullanılabiliyorsunuz.



Standart çalışma eldivenleri ile çalışma ve aynı zamanda dokunma hatalarının akıllıca algılanması (ekrana avuç içiyle dokunmak gibi) zorlu çalışma ortamlarında güvenle operasyonu gerçekleştirmenize yardımcı olur.

SIMATIC HMI Unified Comfort Paneller

Malzeme Cinsi	Sipariş No	Birim Fiyatı Euro/Adet
---------------	------------	------------------------

SIMATIC Unified Comfort Paneller

*Multi-touch 16 Milyon renk destekli LED aydınlatmalı ekran; Entegre EDGE ile fonksiyon genişletebilme; 8000 Powertag Desteği; entegre web teknolojileri (HTML5, SVG ve JavaScript); 2 port PROFINET switch, 1 port GBit Ethernet portu, 4xUSB 3.0 port, Data ve Sistem SD kart yuvası (servis ve veri saklama amaçlı); PDF Viewer/Libre Office/Web Browser/Medya Oynatıcı; %5-%100 ekran aydınlık ayarı; USB üzerinden klavye, mouse, printer bağlantısı; reçete fonksiyonu; kalıcı alarm buffer; mesaj ve proses değerlerini arşivleme; Local Runtime'a ek olarak dahili 1 adet Client Monitor ve 1 adet Client Operate; Sm@rt Server özelliği ile uzaktan erişim imkanı. WinCC V16 Unified Comfort ve üstü ile programlanabilir.

* WinCC Unified Comfort panelde Endüstriyel Edge Uygulamalarının kullanılması hakkında <https://support.industry.siemens.com/cs/ww/en/view/109778780> customer support linkini inceleyebilirsiniz.

** WinCC Unified Tutorial ile WinCC Unified Comfort panelleri projelendirmek için hızlı bir başlangıç yapın. (<https://support.industry.siemens.com/cs/ww/en/view/109782433>)"

SIMATIC HMI MTP700 Unified Comfort, 7" PROFINET, 800x480 çözünürlük	6AV2128-3GB06-0AX1	1.578.-
SIMATIC HMI MTP1000 Unified Comfort, 10.1" PROFINET, 1280x800 çözünürlük	6AV2128-3KB06-0AX1	2.606.-
SIMATIC HMI MTP1200 Unified Comfort, 12.1" PROFINET, 1280x800 çözünürlük	6AV2128-3MB06-0AX1	3.360.-
SIMATIC HMI MTP1500 Unified Comfort, 15" PROFINET, 1366x768 çözünürlük	6AV2128-3QB06-0AX1	4.252.-
SIMATIC HMI MTP1900 Unified Comfort, 18.5" PROFINET, 1920x1080 çözünürlük	6AV2128-3UB06-0AX1	5.144.-
SIMATIC HMI MTP2200 Unified Comfort, 21.5" PROFINET, 1920x1080 çözünürlük	6AV2128-3XB06-0AX1	6.035.-
SIMATIC HMI MTP700 Unified Comfort Neutral, 7" PROFINET, 800x480 çözünürlük	6AV2128-3GB36-0AX1	1.710.-
SIMATIC HMI MTP1000 Unified Comfort Neutral, 10.1" PROFINET, 1280x800 çözünürlük	6AV2128-3KB36-0AX1	2.738.-
SIMATIC HMI MTP1200 Unified Comfort Neutral, 12.1" PROFINET, 1280x800 çözünürlük	6AV2128-3MB36-0AX1	3.492.-
SIMATIC HMI MTP1500 Unified Comfort Neutral, 15" PROFINET, 1366x768 çözünürlük	6AV2128-3QB36-0AX1	4.384.-
SIMATIC HMI MTP1900 Unified Comfort Neutral, 18.5" PROFINET, 1920x1080 çözünürlük	6AV2128-3UB36-0AX1	5.276.-
SIMATIC HMI MTP2200 Unified Comfort Neutral, 21.5" PROFINET, 1920x1080 çözünürlük	6AV2128-3XB36-0AX1	6.167.-



Unified Comfort Paneller



Unified Comfort Paneller Neutral

SIMATIC HMI Unified Comfort Panel Opsiyonları

WinCC Unified Comfort Panelde kullanılan opsiyonlardır.

WinCC Unified Collaboration V20	DVD	6AV2154-0BR02-4AB0	1.870.-
	Download	6AV2154-0BR02-4LB0	1.670.-
WinCC Unified Collaboration V20 (3x1)	DVD	6AV2154-3JR02-4AB0	4.488.-
	Download	6AV2154-3JR02-4LB0	4.007.-
WinCC Unified Report Execution V20	DVD	6AV2157-0BQ02-4AB0	374.-
	Download	6AV2157-0BQ02-4LB0	374.-
WinCC Unified Client Operate (1)	DVD	6AV2151-1JW00-0AB0	1.058.-
	Download	AV2151-1JW00-0LB0	945.-
WinCC Unified Client Monitor (1)	DVD	6AV2151-1JM00-0AB0	353.-
	Download	6AV2151-1JM00-0LB0	315.-
WinCC Unified Client Operate (5x1)	DVD	6AV2157-5JV00-0AB0	4.351.-
	Download	6AV2157-5JV00-0LB0	3.885.-
WinCC Unified SIMATIC ProDiag	DVD	6AV2157-0BD02-4AB0	1.000.-
	Download	6AV2157-0BD02-4LB0	893.-
Unified Comfort Panel için Edge Runtime (Device-managed)	Download	6AV2170-2BA00-0AA0	223.-
WinCC Unified Audit Basis V20	DVD	6AV2157-0BL02-4AB0	706.-
	Download	6AV2157-0BL02-4LB0	630.-
WinCC Unified Audit Enhanced V20	DVD	6AV2157-1BL02-4AB0	1.764.-
	Download	6AV2157-1BL02-4LB0	1.575.-
WinCC Unified Audit Powerpack	Download	6AV2157-1BL20-0LB0	945.-

SIMATIC HMI Projelendirme Yazılımı ve Opsiyonlar

WinCC Unified Basic ES V20 Basic paneller için projelendirme yazılımı	DVD	6AV2151-0XA02-4AA5	135.-
	Download	6AV2151-0XA02-4LA5	112.-
WinCC Unified Comfort ES V20 Basic, comfort, mobil ve unified paneller için projelendirme yazılımı	DVD	6AV2151-0XB02-4AA5	934.-
	Download	6AV2151-0XB02-4LA5	778.-

SIMATIC Key Panel

SIMATIC KP8 PN 8 fonksiyon tuşlu, konfigüre edilebilir membran tuş takımı, tuşlarda çok renkli arkadan LED aydınlatma, ön yüzeyde IP65 koruma, etiketlenebilir tuşlar, entegre 2 PROFINET portu, konfigüre edilebilir 8 dijital I/O, STEP7 5.5 ile programlanabilme	6AV3688-3AY36-0AX0	422.-
SIMATIC KP8 F PN 8 fonksiyon tuşlu, konfigüre edilebilir membran tuş takımı, tuşlarda çok renkli arkadan LED aydınlatma, ön yüzeyde IP65 koruma, etiketlenebilir tuşlar, entegre 2 PROFINET portu, konfigüre edilebilir 8 dijital I/O, STEP7 5.5 ile programlanabilme, ilave PROFSafe protokolü üzerinden 2 güvenli giriş, 1 acil stop (SIL 3) veya 2 acil stop (SIL 2) bağlantısı	6AV3688-3AF37-0AX0	610.-
SIMATIC KP32 F PN 32 fonksiyon tuşlu, konfigüre edilebilir membran tuş takımı, tuşlarda çok renkli arkadan LED aydınlatma, ön yüzeyde IP65 koruma, etiketlenebilir tuşlar, entegre 2 PROFINET portu, konfigüre edilebilir 16 dijital giriş, 16 dijital I/O, STEP7 5.5 ile programlanabilme, ilave PROFSafe protokolü üzerinden 4 güvenli giriş, 2 acil stop (SIL 3) veya 4 acil stop (SIL 2) bağlantısı	6AV3688-3EH47-0AX0	1.719.-
Komple IP65 korumalı PRO cihazlar için boş panel	6AV3688-3XY38-3AX0	259.-
SIMATIC HMI KP8 PN LX 8 fonksiyon tuşlu, 1-6 mm sac kalınlığı, 2 PROFINET portu, siyah nötr tasarım, konfigüre edilebilir 8 I/O, STEP 7 V5.5 ile programlanabilme	6AV2127-1AB00-0LX1	438.-



KP8 PN/KP8 F PN



KP32 F PN



KP8 PN LX

SIMATIC HMI Unified Comfort Paneller

Malzeme Cinsi	Sipariş No	Birim Fiyatı Euro/Adet
---------------	------------	------------------------

SIMATIC Unified Comfort PRO Paneller

12", 15", 19" ve 22" geniş ekran formatlarındaki SIMATIC HMI Unified Comfort PRO Paneller, Unified Comfort Panel portföyünü IP65 korumalı cihazları içerecek şekilde genişletir. Sağlam alüminyum muhafazaları makine üzerinde kullanılmasına olanak tanır ve zorlu / aşırı çalışma ortamlarında bile dayanıklılığı garanti eder. SIMATIC WinCC Unified / Comfort V18'den itibaren programlanabilirler.

MTP1200 Unified Comfort PRO taşıma kolu için uygun (Genişleme modülü takılmaz, üstten flaş),	6AV2128-3MB27-0AX0	3.751.-
MTP1200 Unified Comfort PRO kaide için uygun (Genişleme modülü takılabilir, alttan flaş)	6AV2128-3MB27-1BX0	3.751.-
MTP1200 Unified Comfort PRO taşıma kolu için uygun (Genişleme modülü takılabilir, yuvarlak boru bağlantısı)*	6AV2128-3MB27-0BX0	3.751.-
MTP1500 Unified Comfort PRO taşıma kolu için uygun (Genişleme modülü takılmaz, üstten flaş),	6AV2128-3QB27-0AX0	4.598.-
MTP1500 Unified Comfort PRO kaide için uygun (Genişleme modülü takılabilir, alttan flaş)	6AV2128-3QB27-1BX0	4.598.-
MTP1500 Unified Comfort PRO taşıma kolu için uygun (Genişleme modülü takılabilir, yuvarlak boru bağlantısı)*	6AV2128-3QB27-0BX0	4.598.-
MTP1900 Unified Comfort PRO taşıma kolu için uygun (Genişleme modülü takılmaz, üstten flaş),	6AV2128-3UB27-0AX0	5.445.-
MTP1900 Unified Comfort PRO kaide için uygun (Genişleme modülü takılabilir, alttan flaş)	6AV2128-3UB27-1BX0	5.445.-
MTP1900 Unified Comfort PRO taşıma kolu için uygun (Genişleme modülü takılabilir, yuvarlak boru bağlantısı)*	6AV2128-3UB27-0BX0	5.445.-
MTP2200 Unified Comfort PRO taşıma kolu için uygun (Genişleme modülü takılmaz, üstten flaş),	6AV2128-3XB27-0AX0	6.413.-
MTP2200 Unified Comfort PRO kaide için uygun (Genişleme modülü takılabilir, alttan flaş)	6AV2128-3XB27-1BX0	6.413.-
MTP2200 Unified Comfort PRO taşıma kolu için uygun (Genişleme modülü takılabilir, yuvarlak boru bağlantısı)*	6AV2128-3XB27-0BX0	6.413.-



SIMATIC Unified Comfort PRO



Yazı etiketi ve tutucu



Genişleme Modülü



Yuvarlak Boru Kapağı

SIMATIC PRO için Aksesuarlar

Genişleme modülleri ve aksesuarları

Genişleme modülü 12" Kablo bağlantılı	6AV7674-1LA31-0AA0	555.-
Genişleme modülü 15" Kablo bağlantılı	6AV7674-1LA41-0AA0	702.-
Genişleme modülü 19" Kablo bağlantılı	6AV7674-1LA51-0AA0	805.-
Genişleme modülü 22" Kablo bağlantılı	6AV7674-1LA61-0AA0	847.-
Genişleme modülü 12" PROFINET	6AV7674-1LA32-0AA0	629.-
Genişleme modülü 15" PROFINET	6AV7674-1LA42-0AA0	776.-
Genişleme modülü 19" PROFINET	6AV7674-1LA52-0AA0	877.-
Genişleme modülü 22" PROFINET	6AV7674-1LA62-0AA0	921.-
Genişleme modülü kutusu 12"	6AV7674-1LA30-0AA0	439.-
Genişleme modülü kutusu 15"	6AV7674-1LA40-0AA0	571.-
Genişleme modülü kutusu 19"	6AV7674-1LA50-0AA0	658.-
Genişleme modülü kutusu 22"	6AV7674-1LA60-0AA0	686.-
Genişleme modülü için acil stop butonu	6AV7674-1MA00-0AA0	51.-
Genişleme modülü için ışıklı pushbutton (1 NO Kontak)	6AV7674-1MB00-0AA0	41.-
Genişleme modülü için ışıklı pushbutton (1 NO + 1 NC Kontak)	6AV7674-1MG00-0AA0	41.-
Genişleme modülü için gösterge ışığı	6AV7674-1MC00-0AA0	31.-
Genişleme modülü için seçim anahtarı	6AV7674-1MD00-0AA0	50.-
Genişleme modülü için anahtarlı seçim anahtarı	6AV7674-1ME00-0AA0	73.-
RFID okuyucusu SIMATIC RF1060R	6GT2831-6AA50	525.-
Genişleme modülü için USB bağlantısı	6AV7674-1MF00-0AA0	65.-
Yazı etiketi	6AV7674-1LB30-0AA0	29.-
Yazı etiketi için tutucu	6AV7674-1LB20-0AA0	29.-

Bağlantı Aksesuarları

Yuvarlak boru adaptörü1)	6AV7674-1KF00-0AA0	133.-
VESA 100/75 boru adaptörü1) ST37	6AV6881-0AD56-0AA0	223.-
VESA 100/75 boru adaptörü1) V2A INOX	6AV6881-0AD56-2CA0	308.-
VESA 100/75 boru adaptörü1) V2A INOX, IP65	6AV6881-0AD56-3CA0	413.-
VESA 75 adaptör seti	6AV7674-0KE00-0AA0	223.-
VESA 100 adaptör seti	6AV7674-0KD00-0AA0	245.-
Basic adaptör için USB arayüzü	6AV7674-1LX00-0AA0	159.-
PRO ürünler için IP65 paslanmaz çelik klavye	6AV6881-0AU14-1DB0	964.-
PRO ürünler için klavye rafı	6AV7674-1NF01-0AA0	654.-
PRO ürünler için klavye rafı plakası	6AV7674-1NG00-0AA0	58.-
PRO ürünler için basic adaptör (Yedek parça olarak alınabilir.)	6AV7674-1KA00-0AA0	133.-
PRO ürünler için yuvarlak boru kapağı	6AV7674-1LB40-0AA0	58.-
PRO Ürünler için genişleme yuvası adaptör (Genişleme yuvasını çıkartmak için yuvayı açmanıza gerek kalmaz)	6AV7674-1LB50-0AA0	233.-

* Bu ürünlerle birlikte ¹⁾ olan ürünler veya 3. parti üreticilerin ürünleri kullanılmalıdır. Konfigurasyon için TIA Selection Tool kullanmanızı öneririz.



Alttan flaş



Yuvarlak boru bağlantısı



Üstten flaş

SIMATIC HMI Unified Comfort Paneller



MTP700 Unified Comfort hygienic



MTP1200 Unified Comfort hygienic



MTP1200 Unified Comfort hygienic



TP700 Comfort Outdoor Panel



Mobile Paneller 2. Jenerasyon



Bağlantı Kutusu Compact

Malzeme Cinsi	Sipariş No	Birim Fiyatı Euro/Adet
Paslanmaz Çelik Önyüzeyleli Paneller (Gıda, Tütün Sektörü için EN 1672-2 Standartlarına Uygun)		
MTP700 Unified Comfort Panel hygienic, paslanmaz çelik önyüzey, MTP700 ile aynı teknik özellikler, dokunmatik ekran, IP69 koruma sınıfı	6AV2128-3GB40-0AX0	1.803.-
MTP1000 Unified Comfort Panel hygienic, paslanmaz çelik önyüzey, MTP1000 ile aynı teknik özellikler, dokunmatik ekran, IP69 koruma sınıfı	6AV2128-3KB40-0AX0	2.858.-
MTP1200 Unified Comfort Panel hygienic, paslanmaz çelik önyüzey, MTP1200 ile aynı teknik özellikler, dokunmatik ekran, IP69 koruma sınıfı	6AV2128-3MB40-0AX0	3.630.-
MTP1500 Unified Comfort Panel hygienic, paslanmaz çelik önyüzey, MTP1500 ile aynı teknik özellikler, dokunmatik ekran, IP69 koruma sınıfı	6AV2128-3QB40-0AX0	4.545.-
MTP1900 Unified Comfort Panel hygienic, paslanmaz çelik önyüzey, MTP1900 ile aynı teknik özellikler, dokunmatik ekran, IP69 koruma sınıfı	6AV2128-3UB40-0AX0	5.458.-
MTP2200 Unified Comfort Panel hygienic, paslanmaz çelik önyüzey, MTP2200 ile aynı teknik özellikler, dokunmatik ekran, IP69 koruma sınıfı	6AV2128-3XB40-0AX0	6.372.-

SIMATIC Outdoor Paneller

SIMATIC HMI TP700 Comfort Outdoor Panel, 7" dokunmatik geniş ekran, gün ışığında okunabilme, otomatik ayarlanan arka plan ışığı, UV korumalı ön panel, 16 milyon renk ekran, -30 ile +60 derece arasında çalışabilme, %90 nem'e dayanıklılık, PROFINET, MPI/PROFIBUS DP arayüzü, 12 MB uygulama hafızası

6AV2124-0GC13-0AX0

2.194.-

SIMATIC HMI TP1500 Comfort Outdoor Panel, 15" dokunmatik geniş ekran, gün ışığında okunabilme, otomatik ayarlanan arka plan ışığı, UV korumalı ön panel, 16m. renk ekran, -30 ile +60 derece arasında çalışabilme, %90 nem'e dayanıklılık, PROFINET, MPI/PROFIBUS DP arayüzü, 12 MB uygulama hafızası

6AV2124-0QC13-0AX0

6.095.-

Mobil Paneller - 2. Jenerasyon

16 milyon renk geniş ekran, Failsafe versiyonda onay butonu, acil stop/stop butonu, güvenlik rölesi veya Failsafe PLC'lerle kullanım, WinCC Comfort V13 SP1'den itibaren konfigure edilebilir

KTP700 Mobil Panel, 7" 800x480 çözünürlük

6AV2125-2GB03-0AX0

2.707.-

KTP700F Mobil Panel, 7" 800x480 çözünürlük

6AV2125-2GB23-0AX0

3.144.-

KTP900 Mobil Panel, 9" 800x480 çözünürlük

6AV2125-2JB03-0AX0

4.170.-

KTP900F Mobil Panel, 9" 800x480 çözünürlük

6AV2125-2JB23-0AX0

4.609.-

Mobil Panel Ekipmanları* - 2. Jenerasyon

Bağlantı kutuları ortak özellikler; Profinet ve Profisafe desteği, güvenlik rölesine bağlantı, bağlantı noktası belirleme fonksiyonu.

Bağlantı kutusu compact, panoya montaj

6AV2125-2AE03-0AX0

204.-

Bağlantı kutusu standard, duvara montaj

6AV2125-2AE13-0AX0

425.-

Bağlantı kutusu advanced, duvara montaj

6AV2125-2AE23-0AX0

571.-

Bağlantı kablosu 2 m KTP Mobil

6AV2181-5AF02-0AX0

188.-

Bağlantı kablosu 5 m KTP Mobil

6AV2181-5AF05-0AX0

235.-

Bağlantı kablosu 8 m KTP Mobil

6AV2181-5AF08-0AX0

281.-

Bağlantı kablosu 10 m KTP Mobil

6AV2181-5AF10-0AX0

312.-

Bağlantı kablosu 15 m KTP Mobil

6AV2181-5AF15-0AX0

377.-

Bağlantı kablosu 20 m KTP Mobil

6AV2181-5AF20-0AX0

438.-

Bağlantı kablosu 25 m KTP Mobil

6AV2181-5AF25-0AX0

469.-

Duvara Montaj kiti KTP Mobil; KPT400F Mobil, KTP700 Mobil, KTP700F Mobil, KTP900 Mobil, KTP900F Mobil için

6AV2181-5AG80-0AX0

139.-

*Farklı Mobil Panel ekipmanları ve aksesuarları için solution partnerlerimizi arayınız.

SIMATIC HMI Operatör Paneller

Malzeme Cinsi	Sipariş No	Birim Fiyatı Euro/Adet
Operatör Panel Aksesuarları		
RS422/RS232 çevirici, 3rd party PLC'ler ile haberleşme için	6AV6671-8XE00-0AX0	105.-
SIMATIC HMI hafıza kartı, 2 GB Comfort paneller için, Unified Comfort Panel için sadece Data Storage olarak kullanılır.	6AV2181-8XP00-0AX0	105.-
SIMATIC Unified Comfort Panel hafıza kartı, 32GB Indoor, System Card olarak kullanılabilir.	6AV6881-0AP40-0AA0	223.-
Touch Pen Alüminyum, ince, bağlantı kablosu dahil, 5 adet, Mobil Paneller için özelleştirilmiş.	6AV6645-7AB14-0AS1	134.-
Touch Pen Alüminyum, kapasitif ve rezistif ekran için kullanılabilir.	6AV6881-0AV21-0AA0	168.-
Touch Pen INOX, kapasitif ve rezistif ekran için kullanılabilir.	6AV6881-0AV22-0AA0	203.-
Touch pen caps, kapasitif için (10 adet 6AV2181-8AV20-0AX0 için uygundur)	6AV2181-8AV60-0AX0	35.-
Touch pen caps, ELO - Alüminyum (6AV6881-0AV21-0AA0 için uygundur)	6AV6881-0AV61-0AA0	56.-
Touch pen caps, V2A (Gıda ve ilaç sanayisinde 6AV6881-0AV22-0AA0 ve 6AV6881-0AV21-0AA0 için uygundur.)	6AV6881-0AV62-1AA0	78.-
Touch pen caps, RES (Gıda ve ilaç sanayisinde 6AV6881-0AV22-0AA0 ve 6AV6881-0AV21-0AA0 için uygundur. Sadece Rezistif ekranlarda kullanılır.)	6AV6881-0AV63-0BA0	56.-



Touch Pen ELO



Touch Pen V2A
Kapasitif ve Rezistif

SIMATIC Endüstriyel Thin Client V3 ve Thin Client PRO Paneller

Thin Client V3 ve Thin Client PRO	6AV6 646 - 1 B X X X - X X A 1	-
Projektif Kapasitif Multi Touch TFT Panel, 4 x USB üzerinden mouse, keyboard, USB bellek bağlantısı, Sm@rtServer ile Operatör Panel ve WinCC RT Advance PC'ye client olarak bağlanma, Windows Server'a kurulu Web Navigator'a RDP üzerinden terminal bağlantısı, RDP protokolüyle SAP, MES veya ofis uygulamalarına bağlantı, VNC protokolü desteği, Citrix desteği, PDF reader uygulaması, web browser özelliği (HTML5, XML, CSS, Javascript desteği) Runtime / Host PC veya operatör panel ile birlikte kullanılır.		
Ekran boyutu / çözünürlük		
15" Ekran (1344x768 piksel)	X	1 5 0 2.208.-
19" Ekran (1344x768 piksel)		1 8 0 2.494.-
22" Ekran (1920x1080 piksel)		2 2 1 2.778.-
Montaj tipi		
Panoya montaj	X	A -
Her yönden IP65 korumalı, kaide için uygun		B 427.-
Her yönden IP65 korumalı, taşıma kolu için uygun, genişleme modülü takılamaz		C 427.-
Her yönden IP65 korumalı, taşıma kolu için uygun, genişleme modülü takılabilir		D 427.-
Dizayn		
Standart		A -
Nötr	X	N 142.-



Thin Client V3

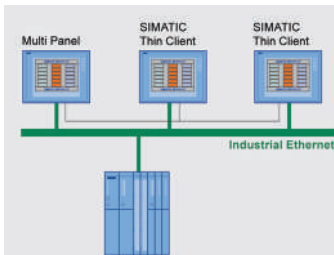

Thin Client'tan Sm@rtServer Operatör Paneline bağlantı

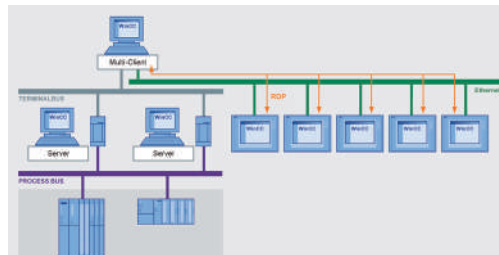

WinCC Web Navigator'a RDP üzerinden terminal bağlantısı (Thin Client panelin Web Client olarak kullanılması)

TIA PORTAL HMI Projelendirme Yazılımları

SIMATIC TIA portal WinCC V20 Windows 11 Pro/Enterprise Version 22H2/23H2 (64-bit), Windows 10 Pro/Enterprise Version 22H2 (64-bit), Windows 10 Enterprise LTSC 2019/2021 (64-bit), Windows Server 2019/2022 Standard (64-bit) işletim sistemini destekler. WinCC V20 sanallaştırmayı destekler. Detaylı uyumluluk tablosuna linkten ulaşabilirsiniz.
<https://support.industry.siemens.com/compatool/#/main/start>

Malzeme Cinsi	Sipariş No	Birim Fiyatı Euro/Adet
---------------	------------	------------------------

SIMATIC HMI Projelendirme Yazılımı SIMATIC WinCC V20

Mühendislik lisanslarından WinCC Comfort, WinCC Advance, WinCC Professional ve WinCC Unified lisansları belirli dönüşümlerle birbirinin yerine kullanılabilir. Aşağıdaki tabloda daha fazla bilgi bulabilirsiniz.

WinCC Basic V20 Basic paneller için projelendirme yazılımı	DVD Download	6AV2100-0AA02-4AA5 6AV2100-0AA02-4AH5	135.- 112.-
WinCC Comfort V20 Basic paneller, comfort paneller, mobil paneller, panel/multi paneller için projelendirme yazılımı	DVD Download	6AV2101-0AA02-4AA5 6AV2101-0AA02-4AH5	952.- 794.-
WinCC Advanced V20 Basic paneller, comfort paneller, mobil paneller, panel/multi paneller, IPC ve standart PC ile WinCC RT Advanced (maks powertags) projelendirme yazılımı, runtime lisansı içermez, simulasyon yapılabilir	DVD Download	6AV2102-0AA02-4AA5 6AV2102-0AA02-4AH5	2.384.- 1.987.-

SIMATIC WinCC Professional

Basic paneller, comfort paneller, mobil paneller, panel/multi paneller, WinCC Runtime Advanced (maks powertags), WinCC Runtime Professional için projelendirme yazılımı, runtime lisansı dahil değildir, simulasyon yapılabilir.

SIMATIC WinCC Professional 512 PowerTags V20	DVD Download	6AV2103-0DA02-4AA5 6AV2103-0DA02-4AH5	2.691.- 2.270.-
SIMATIC WinCC Professional 4096 PowerTags V20	DVD Download	6AV2103-0HA02-4AA5 6AV2103-0HA02-4AH5	3.335.- 2.838.-
SIMATIC WinCC Professional Maks PowerTags V20	DVD Download	6AV2103-0XA02-4AA5 6AV2103-0XA02-4AH5	5.222.- 4.541.-

SIMATIC WinCC Unified

Unified comfort paneller ve WinCC Unified Runtime için projelendirme yazılımı, runtime lisansı dahil değildir.

WinCC Unified Basic ES V20	DVD Download	6AV2151-0XA02-4AA5 6AV2151-0XA02-4LA5	135.- 112.-
WinCC Unified Comfort ES V20	DVD Download	6AV2151-0XB02-4AA5 6AV2151-0XB02-4LA5	934.- 778.-
WinCC Unified PC (10k) ES V20	DVD Download	6AV2153-2FB02-4AA5 6AV2153-2FB02-4LA5	2.337.- 1.948.-
WinCC Unified PC (100k) ES V20	DVD Download	6AV2153-2GB02-4AA5 6AV2153-2GB02-4LA5	5.231.- 4.452.-
WinCC Unified PC (max.) ES V20	DVD Download	6AV2153-0XB02-4AA5 6AV2153-0XB02-4LA5	7.680.- 6.678.-



WinCC Step 7 Ortak Kullanım



WinCC HMI Projelendirme



WinCC Unified Projelendirme

WinCC (TIA Portal) V20

Engineering System valid for (V11..V20)	Comfort Panels	WinCC RT Adv.	WinCC RT Prof.
WinCC Prof. (max)	✓	✓	✓(max.)
WinCC Prof. (4k)	✓	✓	✓ (4k)
WinCC Prof.(512)	✓	✓	✓ (512)
WinCC Advanced	✓	✓	✗
WinCC Comfort	✓	✗	✗

WinCC Unified (TIA Portal) V20

Unified Comfort Panels	Unified PC Runtime
✓	✓ (max.)
✓	✓ (100k)
✓	✓ (10k)
✓	✓ (10k)
✓	✗

Engineering edition	WinCC Professional			
	WinCC Advanced			
Devices	WinCC Comfort		WinCC Basic	
	Basic Panels	Comfort Panel, Panels, Mobile Panels	IPC	SCADA

TIA PORTAL HMI Projelendirme Yazılımları

Malzeme Cinsi	Sipariş No	Birim Fiyatı Euro/Adet
---------------	------------	------------------------

SIMATIC Visualization Architect V20

SIMATIC Visualization Architect (SiVArc) opsiyonu, Basic Paneller, Comfort Paneller, Unified Comfort Paneller, 2. jenerasyon Mobil Paneller, WinCC RT Professional, WinCC Unified RT ve WinCC RT Advanced'te STEP 7 kullanıcı programı referans alınarak HMI içeriğinin basit, hızlı ve esnek bir şekilde otomatik olarak oluşturulmasını sağlar.

SIMATIC Visualization Architect V20	DVD	6AV2107-0PX02-4AA5	4.986.-
	Download	6AV2107-0PX02-4AH5	4.246.-
SIMATIC Visualization Architect V20 90 günlük kiralama lisansı	DVD	6AV2107-0PX02-4AA6	1.308.-
	Download	6AV2107-0PX02-4AH6	1.090.-
SIMATIC Visualization Architect, Upgrade V19 -> V20	DVD	6AV2107-3PX02-4AA5	1.995.-
	Download	6AV2107-3PX02-4AH5	1.698.-

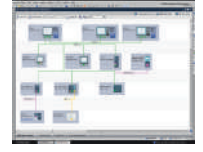

HMI Network Konfigürasyon

SIMATIC WinCC V20 Projelendirme Yazılımları için PowerPack'ler

Versiyondan bağımsız olarak daha üst seviye projelendirme yazılımına geçiş için kullanılır.

SIMATIC WinCC Comfort Powerpack WinCC Basic -> WinCC Comfort V11..V20	Download	6AV2101-2AA00-0BJ5	681.-
SIMATIC WinCC Advanced Powerpack WinCC Comfort -> WinCC Advanced V11..V20	Download	6AV2102-2AA00-0BJ5	1.193.-
SIMATIC WinCC Professional Powerpack WinCC Advanced -> WinCC Professional 512 PowerTags V11..V20	Download	6AV2103-2AD00-0BJ5	284.-
SIMATIC WinCC Professional Powerpack 512 PowerTags -> 4096 PowerTags V11..V20	Download	6AV2103-2DH00-0BD5	568.-
SIMATIC WinCC Professional Powerpack 4096 PowerTags -> Maks. PowerTags V11..V20	Download	6AV2103-2HX00-0BJ5	1.703.-
WinCC Unified Basic Powerpack WinCC Unified Basic ES -> WinCC Unified Comfort ES V16..V20	Download	6AV2151-0XB20-0LB5	666.-
WinCC Unified PC (10k) Powerpack WinCC Unified Comfort ES -> WinCC Unified PC (10k) ES V16..V20	Download	6AV2153-2FB20-0LB5	1.170.-
WinCC Unified PC (100k) Powerpack WinCC Unified PC (10k) ES -> WinCC Unified PC (100k) ES V16..V20	Download	6AV2153-2GB20-0LB5	2.504.-
WinCC Unified PC (max.) Powerpack WinCC Unified PC (100k) ES -> WinCC Unified PC (max.) ES V16..V20	Download	6AV2153-0XB20-0LB5	2.226.-



WinCC Unified Panel Projelendirme



HMI Panel Projelendirme

SIMATIC WinCC flexible Proje Yazılımından SIMATIC WinCC V20'a Upgrade

WinCC flexible'dan WinCC V20'e upgrade için kullanılır.

SIMATIC WinCC Comfort V20 Upgrade için WinCC flexible 2008 Compact -> WinCC Comfort Combo V20	DVD	6AV2101-4AB02-4AE5	1.090.-
	Download	6AV2101-4AB02-4AK5	908.-
SIMATIC WinCC Comfort V20 Upgrade için WinCC flexible 2008 Standard -> WinCC Comfort Combo V20	DVD	6AV2101-4BB02-4AE5	381.-
	Download	6AV2101-4BB02-4AK5	318.-
SIMATIC WinCC Advanced V20 Upgrade için WinCC flexible 2008 Advanced -> WinCC Advanced Combo V20	DVD	6AV2102-4AA02-4AE5	953.-
	Download	6AV2102-4AA02-4AK5	795.-

SIMATIC HMI Projelendirme Yazılımı Upgrade'ler WinCC V11...V19 -> WinCC V20

SIMATIC WinCC Basic V20 Upgrade V11..V19 -> V20	DVD	6AV2100-3AA02-4AE5	54.-
	Download	6AV2100-3AA02-4AK5	45.-
SIMATIC WinCC Comfort V20 Upgrade V11..V19 -> V20, V11..V19 Combo -> V20 Combo	DVD	6AV2101-3AA02-4AE5	381.-
	Download	6AV2101-3AA02-4AK5	317.-
SIMATIC WinCC Advanced V20 Upgrade V11..V19 -> V20, V11..V19 Combo -> V20 Combo	DVD	6AV2102-3AA02-4AE5	953.-
	Download	6AV2102-3AA02-4AK5	795.-
SIMATIC WinCC Professional 512 PowerTags V20 Upgrade V11..V19 -> V20	DVD	6AV2103-3DA02-4AE5	1.090.-
	Download	6AV2103-3DA02-4AK5	908.-
SIMATIC WinCC Professional 4096 PowerTags V20 Upgrade V11..V19 -> V20	DVD	6AV2103-3HA02-4AE5	1.362.-
	Download	6AV2103-3HA02-4AK5	1.135.-
SIMATIC WinCC Professional maks. PowerTags V20 Upgrade V11..V19 -> V20	DVD	6AV2103-3XA02-4AE5	2.180.-
	Download	6AV2103-3XA02-4AK5	1.817.-
SIMATIC WinCC Unified Basic Upgrade V19 -> V20	DVD	6AV2151-0XA32-4AA5	54.-
	Download	6AV2151-0XA32-4LA5	45.-
SIMATIC WinCC Unified Comfort Upgrade V16..V19 -> V20	DVD	6AV2151-0XB32-4AA5	373.-
	Download	6AV2151-0XB32-4LA5	311.-
SIMATIC WinCC Unified PC 10k PowerTags Upgrade V16..V19 -> V20	DVD	6AV2153-2FB32-4AA5	935.-
	Download	6AV2153-2FB32-4LA5	779.-
SIMATIC WinCC Unified PC 100k PowerTags Upgrade V16..V19 -> V20	DVD	6AV2153-2GB32-4AA5	2.137.-
	Download	6AV2153-2GB32-4LA5	1.781.-
SIMATIC WinCC Unified PC Maks. PowerTags Upgrade V16..V19 -> V20	DVD	6AV2153-0XB32-4AA5	3.205.-
	Download	6AV2153-0XB32-4LA5	2.671.-

TIA PORTAL Runtime Advanced Yazılımları

Malzeme Cinsi	Sipariş No	Birim Fiyatı Euro/Adet
---------------	------------	------------------------

SIMATIC WinCC Runtime Advanced V17 Yazılımları

OPC DA server, OPC UA Server (DA), CP 5612/CP5622 MPI/PROFIBUS ve endüstriyel ethernet için Softnet S7 lean sürücüsü runtime paketi içeriğinde mevcuttur. Haberleşme kartları ve sürücüleri için SIMATIC NET PC kartları bölümüne bakınız. SIMATIC WinCC RT Advanced V17, Windows 11 Home/Pro/Enterprise Version 22H2/23H2, Windows 10 Home/Pro/Enterprise Version 22H2 (64-Bit), Windows 10 Enterprise LTSC 2019/2021 (64-Bit), Windows Server 2019/2022 Standart Version (64-Bit) işletim sistemlerini destekler. Detaylı uyumluluk tablosuna linkten ulaşabilirsiniz.
<https://support.industry.siemens.com/compatoool/#/main/start>



HMI Kontrol Objeleri

SIMATIC WinCC Runtime Advanced 128 PowerTags V17	DVD	6AV2104-0BA07-0AA0	513.-
	Download	6AV2104-0BA07-0AHA0	454.-
SIMATIC WinCC Runtime Advanced 512 PowerTags V17	DVD	6AV2104-0DA07-0AA0	1.661.-
	Download	6AV2104-0DA07-0AHA0	1.476.-
SIMATIC WinCC Runtime Advanced 2048 PowerTags V17	DVD	6AV2104-0FA07-0AA0	2.555.-
	Download	6AV2104-0FA07-0AHA0	2.270.-
SIMATIC WinCC Runtime Advanced 4096 PowerTags V17	DVD	6AV2104-0HA07-0AA0	3.834.-
	Download	6AV2104-0HA07-0AHA0	3.406.-
SIMATIC WinCC Runtime Advanced 8192 PowerTags V17	DVD	6AV2104-0KA07-0AA0	5.108.-
	Download	6AV2104-0KA07-0AHA0	4.541.-
SIMATIC WinCC Runtime Advanced 16384 PowerTags V17	DVD	6AV2104-0LA07-0AA0	7.023.-
	Download	6AV2104-0LA07-0AHA0	6.244.-

*Arşivleme ve reçete fonksiyonları için SIMATIC WinCC Runtime Advanced opsiyonlarının kullanımı gereklidir.

SIMATIC WinCC V17 Powerpack'ler, Runtime Advanced için

Runtime PowerTag lisansını arttırmak için kullanılır.

SIMATIC WinCC Runtime Advanced Powerpack 128 PowerTags -> 512 PowerTags V11..V17	DVD	6AV2104-2BD00-0BD0	1.147.-
	Download	6AV2104-2BD00-0BJ0	1.022.-
SIMATIC WinCC Runtime Advanced Powerpack 512 PowerTags -> 2048 PowerTags V11..V17	DVD	6AV2104-2DF00-0BD0	896.-
	Download	6AV2104-2DF00-0BJ0	795.-
SIMATIC WinCC Runtime Advanced Powerpack 2048 PowerTags -> 4096 PowerTags V11..V17	DVD	6AV2104-2FH00-0BD0	1.279.-
	Download	6AV2104-2FH00-0BJ0	1.135.-
SIMATIC WinCC Runtime Advanced Powerpack 4096 PowerTags -> 8192 PowerTags V11..V17	DVD	6AV2104-2HK00-0BD0	1.279.-
	Download	6AV2104-2HK00-0BJ0	1.135.-
SIMATIC WinCC Runtime Advanced Powerpack 8192 PowerTags -> 16384 PowerTags V11..V17	DVD	6AV2104-2KL00-0BD0	1.915.-
	Download	6AV2104-2KL00-0BJ0	1.703.-

SIMATIC WinCC V17 Runtime Advanced Paketleri (Panel PC, IPC, Rack PC ve Box PC için)

SIMATIC HMI, WinCC Runtime Advanced Paketleri

Yalnız IPC 127E/227E/277E/227G/277G/327G/377G/BX-32A/BX-39A/PX-32A PX-39A/277G (PRO)/PX-39A(PRO) /677E/527G /627E,IPC 347G/RW-543A/RW-545A/547J/647E/847E/1047E, IPC MD-34A ile birlikte sipariş edilebilir. SIMATIC WinCC V17 Runtime Advanced 128 PowerTags, arşiv ve reçete opsiyon lisansları dahildir.

Software Komponentler

128 PowerTags (RT)	6AV2114-2BA07-0AA0	408.-
512 PowerTags (RT)	6AV2114-2DA07-0AA0	1.330.-
2048 PowerTags (RT)	6AV2114-2FA07-0AA0	2.043.-
4096 PowerTags (RT)	6AV2114-2HA07-0AA0	3.065.-
8192 PowerTags (RT)	6AV2114-2KA07-0AA0	4.085.-



WinCC V17 Runtime Advanced (IPC ile birlikte sipariş edilir)

SIMATIC WinCC Runtime Upgrade (WinCC flexible Runtime - WinCC Runtime Advanced V17)

SIMATIC WinCC Runtime Advanced V17 Upgrade için kullanılır.

WinCC flexible 2008 Runtime 128 PowerTags -> WinCC Runtime Advanced 128 PowerTags V17	DVD	6AV2104-4BB07-0AE0	205.-
	Download	6AV2104-4BB07-0AK0	182.-
WinCC flexible 2008 Runtime 512 PowerTags -> WinCC Runtime Advanced 512 PowerTags V17	DVD	6AV2104-4DD07-0AE0	664.-
	Download	6AV2104-4DD07-0AK0	590.-
WinCC flexible 2008 Runtime 2048 PowerTags -> WinCC Runtime Advanced 2048 PowerTags V17	DVD	6AV2104-4FF07-0AE0	1.022.-
	Download	6AV2104-4FF07-0AK0	908.-
WinCC flexible 2008 Runtime 4096 PowerTags -> WinCC Runtime Advanced 4096 PowerTags V17	DVD	6AV2104-4HH07-0AE0	1.535.-
	Download	6AV2104-4HH07-0AK0	1.362.-
WinCC flexible 2008 Runtime 8192 PowerTags -> WinCC Runtime Advanced 8192 PowerTags V17	DVD	6AV2104-4KK07-0AE0	2.041.-
	Download	6AV2104-4KK07-0AK0	1.817.-

SIMATIC WinCC Runtime Advanced Upgrade'ler (WinCC Runtime Advanced V11..V16 -> WinCC Runtime Advanced V17)

SIMATIC WinCC Runtime Advanced 128 PowerTags V16 Upgrade V11..V16 -> V17	DVD	6AV2104-3BB07-0AE0	205.-
	Download	6AV2104-3BB07-0AK0	182.-
SIMATIC WinCC Runtime Advanced 512 PowerTags V16 Upgrade V11..V16 -> V17	DVD	6AV2104-3DD07-0AE0	664.-
	Download	6AV2104-3DD07-0AK0	590.-
SIMATIC WinCC Runtime Advanced 2048 PowerTags V16 Upgrade V11..V16 -> V17	DVD	6AV2104-3FF07-0AE0	1.022.-
	Download	6AV2104-3FF07-0AK0	908.-
SIMATIC WinCC Runtime Advanced 4096 PowerTags V16 Upgrade V11..V16 -> V17	DVD	6AV2104-3HH07-0AE0	1.535.-
	Download	6AV2104-3HH07-0AK0	1.362.-
SIMATIC WinCC Runtime Advanced 8192 veya 16384 PowerTags V17 Upgrade V11..V16 -> V17	DVD	6AV2104-3KK07-0AE0	2.041.-
	Download	6AV2104-3KK07-0AK0	1.817.-

TIA PORTAL Runtime Professional Yazılımları

Malzeme Cinsi	Sipariş No	Birim Fiyatı Euro/Adet
---------------	------------	------------------------

SIMATIC WinCC Runtime Professional V20 Yazılımları

WinCC OLEDB, WinCC OPC (OPC DA, OPC XML DA, OPC HDA, OPC A&E, OPC UA server DA,HA, OPC UA server A&C, OPC UA Client DA) ve CP 5612/ CP5622 S7 MPI/PROFIBUS sürücüsü runtime içeriğinde mevcuttur. Endüstriyel ethernet için Softnet S7 lean lisansı runtime lisanslarıyla birlikte gelmektedir. Runtime yazılımla 512 değişkene kadar proses tag arşivlenebilir. WinCC arşivleme kapasitesini artırmak için arşiv DVDve arşiv PowerPack'ler kullanılır. Diğer PLC üreticilerinin Allen Bradley Ethernet IP, Modbus TCP/IP, Mitsubishi MC TCP/IP sürücülerini DVDiçerisinde mevcuttur. Haberleşme kartları ve sürücülerini için SIMATIC NET PC kartları bölümüne bakınız. SIMATIC WinCC V20 Runtime Professional Windows 11 Pro/Enterprise Version 22H2/23H2, Windows 10 Professional/Enterprise Versiyon 22H2 (64bit), Windows 10 Enterprise LTSC 2019/2021 (64-Bit), Windows Server 2019/2022 Standard Version (64-Bit), işletim sistemlerini destekler.
<https://support.industry.siemens.com/compa00l/#/main/start>



HMI Grafik Objeler

SIMATIC WinCC Client Runtime Professional V20, server client mimarisinde kullanılır	DVD Download	6AV2107-0DB02-4AA0 6AV2107-0DB02-4AH0	2.745.- 2.441.-
SIMATIC WinCC Runtime Professional 128 PowerTags V20, server client mimarisine için WinCC Client Runtime Professional lisansı kullanılır.	DVD Download	6AV2105-0BA02-4AA0 6AV2105-0BA02-4AH0	2.883.- 2.563.-
SIMATIC WinCC Runtime Professional 512 PowerTags V20	DVD Download	6AV2105-0DA02-4AA0 6AV2105-0DA02-4AH0	4.457.- 3.964.-
SIMATIC WinCC Runtime Professional 2048 PowerTags V20	DVD Download	6AV2105-0FA02-4AA0 6AV2105-0FA02-4AH0	5.465.- 4.859.-
SIMATIC WinCC Runtime Professional 4096 PowerTags V20	DVD Download	6AV2105-0HA02-4AA0 6AV2105-0HA02-4AH0	6.032.- 5.364.-
SIMATIC WinCC Runtime Professional 8192 PowerTags V20	DVD Download	6AV2105-0KA02-4AA0 6AV2105-0KA02-4AH0	6.567.- 5.841.-
SIMATIC WinCC Runtime Professional 65536 PowerTags V20	DVD Download	6AV2105-0MA02-4AA0 6AV2105-0MA02-4AH0	8.075.- 7.182.-
SIMATIC WinCC Runtime Professional 102400 PowerTags V20	DVD Download	6AV2105-0PA02-4AA0 6AV2105-0PA02-4AH0	11.331.- 10.073.-
SIMATIC WinCC Runtime Professional 153600 PowerTags V20	DVD Download	6AV2105-0RA02-4AA0 6AV2105-0RA02-4AH0	14.747.- 13.111.-
SIMATIC WinCC Runtime Professional 262144 PowerTags V20	DVD Download	6AV2105-0TA02-4AA0 6AV2105-0TA02-4AH0	20.245.- 18.003.-



HMI Layout

SIMATIC WinCC Runtime Professional V20 Paketleri (Panel PC, IPC, Rack PC ve Box PC için)

SIMATIC HMI, WinCC Runtime Professional V20 Paketleri

Yalnız IPC127E/227E/277E/327G/377G/BX-21A/ BX-32A/BX-39A/PX-32A/ PX-39A/277G (PRO)/PX-39A(PRO)/ BX-56A/BX-59A/527G /627E, IPC347G/ RW-543A/RC-545A, RW-545A/RS-545A/547J/647E/847E/1047E, IPC MD-34A ile birlikte sipariş edilebilir.*

Software Komponentler

128 PowerTags		6AV2115-2BA02-4AA0	2.213.-
512 PowerTags		6AV2115-2DA02-4AA0	3.386.-
2048 PowerTags		6AV2115-2FA02-4AA0	4.167.-
4096 PowerTags		6AV2115-2HA02-4AA0	4.585.-
8192 PowerTags		6AV2115-2KA02-4AA0	5.003.-
65536 PowerTags		6AV2115-2MA02-4AA0	6.148.-
WinCC Runtime Professional V19 Client		6AV2117-2DB02-4AA0	2.091.-

* IPC'nin performansına uygun Scada projesi için kullanılabilirsiniz.



WinCC V20 Runtime Professional (IPC ile birlikte sipariş edilir)

SIMATIC WinCC Runtime Professional Yazılımı Upgrade'ler V18..V19 -> V20

Versiyon yükseltmek için gerekli lisansdır.

SIMATIC WinCC RT Professional Client Upgrade V18..V19 -> V20	DVD Download	6AV2107-3DB02-4AE0 6AV2107-3DB02-4AK0	1.097.- 977.-
SIMATIC WinCC RT Professional 128 PowerTags Upgrade V18..V19 -> V20	DVD Download	6AV2105-3BB02-4AE0 6AV2105-3BB02-4AK0	1.152.- 1.025.-
SIMATIC WinCC RT Professional 512 PowerTags Upgrade V18..V19 -> V20	DVD Download	6AV2105-3DD02-4AE0 6AV2105-3DD02-4AK0	1.783.- 1.587.-
SIMATIC WinCC RT Professional 2048 PowerTags Upgrade V18..V19 -> V20	DVD Download	6AV2105-3FF02-4AE0 6AV2105-3FF02-4AK0	2.187.- 1.944.-
SIMATIC WinCC RT Professional 4096 PowerTags Upgrade V18..V19 -> V20	DVD Download	6AV2105-3HH02-4AE0 6AV2105-3HH02-4AK0	2.414.- 2.146.-
SIMATIC WinCC RT Professional 8192 PowerTags Upgrade V18..V19 -> V20	DVD Download	6AV2105-3KK02-4AE0 6AV2105-3KK02-4AK0	2.627.- 2.336.-
SIMATIC WinCC RT Professional 65536 & 262144 PowerTags Upgrade V18..V19 -> V20	DVD Download	6AV2105-3MM02-4AE0 6AV2105-3MM02-4AK0	3.231.- 2.873.-

* WinCC RT Prof V20 Upgrade lisansları baz opsiyon upgrade lisanslarını içerir. (Datamonitor, WebNavigator, Recipe, Server, Redundancy)

TIA PORTAL Runtime Professional Yazılımları

Malzeme Cinsi	Sipariş No	Birim Fiyatı Euro/Adet
---------------	------------	------------------------

WinCC V20 Powerpack'ler, Runtime Professional için

Versiyondan bağımsız olarak Runtime PowerTag lisansını arttırmak için kullanılır.

SIMATIC WinCC Runtime Professional Powerpack 128 PowerTags -> 512 PowerTags V11..V20	Download	6AV2105-2BD00-0BJ0	1.402.-
SIMATIC WinCC Runtime Professional Powerpack 512 PowerTags -> 2048 PowerTags V11..V20	Download	6AV2105-2DF00-0BJ0	895.-
SIMATIC WinCC Runtime Professional Powerpack 2048 PowerTags -> 4096 PowerTags V11..V20	Download	6AV2105-2FH00-0BJ0	506.-
SIMATIC WinCC Runtime Professional Powerpack 4096 PowerTags -> 8192 PowerTags V11..V20	Download	6AV2105-2HK00-0BJ0	477.-
SIMATIC WinCC Runtime Professional Powerpack 8192 PowerTags -> 65536 PowerTags V11..V20	Download	6AV2105-2KM00-0BJ0	1.341.-
SIMATIC WinCC Runtime Professional Powerpack 65536 PowerTags -> 102400 PowerTags V11..V20	Download	6AV2105-2MP00-0BJ0	2.891.-
SIMATIC WinCC Runtime Professional Powerpack 102400 PowerTags -> 153600 PowerTags V11..V20	Download	6AV2105-2PR00-0BJ0	3.041.-
SIMATIC WinCC Runtime Professional Powerpack 153600 PowerTags -> 262144 PowerTags V11..V20	Download	6AV2105-2RT00-0BJ0	4.887.-

TIA PORTAL HMI Runtime Yazılımları Opsiyonları

Malzeme Cinsi	Sipariş No	Birim Fiyatı Euro/Adet
---------------	------------	------------------------

SIMATIC ProDiag

SIMATIC ProDiag proses ve makineler için diyagnostik yönetim yazılımıdır. SIMATIC S7-1500 kontrolör tarafında supervision'ların oluşturulması ve HMI tarafında gösterilmesi otomatik yapılır. Arıza durumunda prosesin aktuel durumu hakkında bilgi almak, gerekirse ladder veya graph program kodunu programlama cihazı olmaksızın HMI ünitesinde görmek ve hızlı şekilde sisteme müdahale etmek mümkündür.

SIMATIC ProDiag SIMATIC Comfort/Mobile Paneller için	DVD	6AV2107-0UP00-0BB0	637.-
	Download	6AV2107-0UP00-0BH0	568.-
SIMATIC ProDiag WinCC Runtime Advanced için	DVD	6AV2107-0UA00-0BB0	957.-
	Download	6AV2107-0UA00-0BH0	852.-
SIMATIC ProDiag WinCC Runtime Professional V14/ WinCC V7.4 ve üstü versiyonlar için kullanılır.	DVD	6AV2107-0UB00-0BB0	1.083.-
	Download	6AV2107-0UB00-0BH0	965.-

SIMATIC WinCC Server/ Redundancy

SIMATIC WinCC Server Runtime Professional, Server Client yapısı için kullanılır, Client için WinCC Client Runtime Professional lisansı yeterlidir.	DVD	6AV2107-0EB00-0BB0	4.013.-
	Download	6AV2107-0EB00-0BH0	3.569.-
SIMATIC WinCC Redundancy Runtime Professional, yedekli WinCC istasyonları için kullanılır, otomatik client değişimi ve otomatik arşiv güncelleme, redundant WinCC istasyon çifti için tek lisans yeterlidir.	DVD	6AV2107-0FB00-0BB0	4.022.-
	Download	6AV2107-0FB00-0BH0	3.576.-

SIMATIC WinCC Audit

FDA (American Food and Drug Administration) spesifikasyonu 21 CFR Part 11'e uygun şekilde güvenli erişim kontrolü, kullanıcı faaliyetlerinin elektronik imzalı kaydı için kullanılır.

SIMATIC WinCC Audit, Comfort/Mobil paneller için	DVD	6AV2107-0RP00-0BB0	575.-
	Download	6AV2107-0RP00-0BH0	511.-
SIMATIC WinCC Audit Runtime Advanced için	DVD	6AV2107-0RA00-0BB0	869.-
	Download	6AV2107-0RA00-0BH0	773.-



WinCC Audit

TIA PORTAL HMI Runtime Yazılımları Opsiyonları

Malzeme Cinsi	Sipariş No	Birim Fiyatı Euro/Adet
---------------	------------	------------------------

SIMATIC WinCC Reçete ve Arşiv Opsiyonları

SIMATIC WinCC Recipes, Runtime Advanced için	DVD	6AV2107-0JA00-0BB0	320.-
	Download	6AV2107-0JA00-0BH0	284.-
SIMATIC WinCC Logging, Runtime Advanced için	DVD	6AV2107-0GA00-0BB0	320.-
	Download	6AV2107-0GA00-0BH0	284.-
SIMATIC WinCC Recipes+Logging Runtime Advanced için	DVD	6AV2107-0HA00-0BB0	502.-
	Download	6AV2107-0HA00-0BH0	454.-
SIMATIC WinCC Recipes, Runtime Professional için	DVD	6AV2107-0JB00-0BB0	991.-
	Download	6AV2107-0JB00-0BH0	883.-
SIMATIC WinCC Logging, Runtime Professional için, 1500 Logging Tags	DVD	6AV2107-0GB00-0BB0	3.145.-
	Download	6AV2107-0GB00-0BH0	2.796.-
SIMATIC WinCC Logging, Runtime Professional için, 5000 Logging Tags	DVD	6AV2107-0GD00-0BB0	10.529.-
	Download	6AV2107-0GD00-0BH0	9.363.-

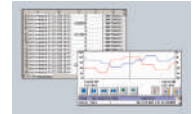

WinCC Runtime Advanced Logging

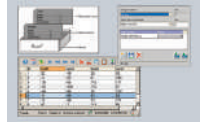

WinCC Recipes

SIMATIC WinCC WebNavigator

Internet veya intranet üzerinden prosesin izlenmesi ve kontrolü için kullanılır, V14/V7.4 ve üstü versiyonlar için kullanılır.

SIMATIC WinCC WebNavigator, Runtime Professional için, aynı anda 1 kullanıcı lisans	DVD	6AV6362-1AB00-0BB0	3.776.-
	Download	6AV6362-1AB00-0AH0	3.358.-
SIMATIC WinCC WebNavigator, Runtime Professional için, aynı anda 3 kullanıcı lisans	DVD	6AV6362-1AD00-0BB0	7.802.-
	Download	6AV6362-1AD00-0AH0	6.938.-
SIMATIC WinCC WebNavigator, Runtime Professional için, aynı anda 10 kullanıcı lisans	DVD	6AV6362-1AF00-0BB0	13.621.-
	Download	6AV6362-1AF00-0AH0	12.111.-
SIMATIC WinCC WebNavigator, Runtime Professional için, aynı anda 30 kullanıcı lisans	DVD	6AV6362-1AJ00-0BB0	33.438.-
	Download	6AV6362-1AJ00-0AH0	29.733.-
SIMATIC WinCC WebNavigator, Runtime Professional için, aynı anda 100 kullanıcı lisans	DVD	6AV6362-1AM00-0BB0	68.939.-
	Download	6AV6362-1AM00-0AH0	61.304.-
SIMATIC WinCC WebNavigator Diagnostics Client	DVD	6AV6362-1BA00-0BB0	3.776.-
	Download	6AV6362-1BA00-0AH0	3.358.-

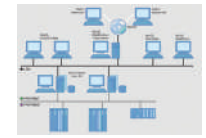

WinCC/Web Navigator

SIMATIC WinCC DataMonitor

Internet veya intranet üzerinden WinCC verilerini kullanarak web portalı oluşturma aracı WebCenter, Scada sayfalarının izlenmesi için WinCC ViewerRT, Excel ve pdf formatında raporlar alınması için Published Reports, WinCC proses ve alarm arşiv aracı Trends&Alarms ve WinCC aktüel değerleri, proses ve alarm arşiv verilerini kullanarak Excel ile analiz ve rapor aracı Excel Workbooks'tan oluşur. V14/V7.4 ve üstü versiyonlar için kullanılır.

SIMATIC WinCC DataMonitor, Runtime Professional için, aynı anda 1 kullanıcı lisans	DVD	6AV6362-3AB00-0BB0	2.461.-
	Download	6AV6362-3AB00-0AH0	2.188.-
SIMATIC WinCC DataMonitor, Runtime Professional için, aynı anda 3 kullanıcı lisans	DVD	6AV6362-3AD00-0BB0	3.764.-
	Download	6AV6362-3AD00-0AH0	3.346.-
SIMATIC WinCC DataMonitor, Runtime Professional için, aynı anda 10 kullanıcı lisans	DVD	6AV6362-3AF00-0BB0	6.890.-
	Download	6AV6362-3AF00-0AH0	6.126.-
SIMATIC WinCC DataMonitor, Runtime Professional için, aynı anda 30 kullanıcı lisans	DVD	6AV6362-3AJ00-0BB0	14.225.-
	Download	6AV6362-3AJ00-0AH0	12.651.-



WinCC DataMonitor WebCenter

WinCC WebUX

Internet veya intranet üzerinden prosesin mobil terminal cihazlardan izlenmesi ve kontrolü için kullanılır. İşletim sisteminden bağımsız HTML5 destekleyen browser'larla kullanılabilir. Direct connection, tag connection, Vbscript ve WebUX uyumlu objeler (ör. alarm ve trend kontrol) desteklenir. WinCC Runtime Professional lisansı aynı anda 1 kullanıcı WebUX monitor lisansı içermektedir. V14/V7.3 ve üstü versiyonlar için kullanılır.

Aynı anda 1 kullanıcı monitor lisansı	DVD	6AV6362-2AB00-0BB0	607.-
	Download	6AV6362-2AB00-0AH0	541.-
Aynı anda 3 kullanıcı monitor lisansı	DVD	6AV6362-2AD00-0BB0	1.703.-
	Download	6AV6362-2AD00-0AH0	1.514.-
Aynı anda 10 kullanıcı monitor lisansı	DVD	6AV6362-2AF00-0BB0	4.074.-
	Download	6AV6362-2AF00-0AH0	3.622.-
Aynı anda 30 kullanıcı monitor lisansı	DVD	6AV6362-2AJ00-0BB0	9.970.-
	Download	6AV6362-2AJ00-0AH0	8.866.-
Aynı anda 100 kullanıcı monitor lisansı	DVD	6AV6362-2AM00-0BB0	22.981.-
	Download	6AV6362-2AM00-0AH0	20.437.-
Aynı anda 1 kullanıcı operate lisansı	DVD	6AV6362-2BB00-0BB0	1.823.-
	Download	6AV6362-2BB00-0AH0	1.622.-
Aynı anda 3 kullanıcı operate lisansı	DVD	6AV6362-2BD00-0BB0	5.107.-
	Download	6AV6362-2BD00-0AH0	4.541.-
Aynı anda 10 kullanıcı operate lisansı	DVD	6AV6362-2BF00-0BB0	12.158.-
	Download	6AV6362-2BF00-0AH0	10.812.-
Aynı anda 30 kullanıcı operate lisansı	DVD	6AV6362-2BJ00-0BB0	29.786.-
	Download	6AV6362-2BJ00-0AH0	26.489.-
Aynı anda 100 kullanıcı operate lisansı	DVD	6AV6362-2BM00-0BB0	68.939.-
	Download	6AV6362-2BM00-0AH0	61.304.-



WinCC WebUX

WinCC Unified Runtime Yazılımları

Malzeme Cinsi	Sipariş No	Birim Fiyatı Euro/Adet
---------------	------------	------------------------

SIMATIC WinCC V20 Unified PC RT Yazılımları *

WinCC Unified Java script, SVG gibi güncel ve gelişmiş web teknolojilerini destekleyen web tabanlı görselleştirme yazılımdır. Herhangi bir ilave konfigürasyon yapılmadan PC, cep telefonu ve tabletteki web browser üzerinden server projeye client olarak bağlanabilir. WinCC Unified PC RT lisansının içerisinde 1 adet local client, 1 adet remote monitor client ve 1 adet remote operate client mevcuttur. WinCC Unified RT kurulumla birlikte açık kodlu SQLite database ile gelmektedir. Yoğun ve uzun süreli arşivleme çözümleri için MS SQL database opsiyonu kullanılabilir. Arşivlenecek process değişkeni sayısında arşiv lisansı alınmalıdır. WinCC V20 Unified PC RT'da OPC (OPC UA DA / A&C server, OPC UA DA Client) sürücüsü runtime içeriğinde mevcuttur. S7 ethernet için 10 bağlantıya kadar Softnet S7 lean lisansı runtime lisanslarıyla birlikte gelmektedir. Diğer PLC üreticilerinin Allen Bradley Ethernet IP, Modbus TCP/IP, Mitsubishi MC TCP/IP sürücülerini DVD içeriğinde mevcuttur. Haberleşme kartları ve sürücülerini için SIMATIC NET PC kartları bölümüne bakınız. SIMATIC WinCC V20 Unified PC RT Windows 11 Pro/Enterprise Versiyon 23H2/22H2 (64-Bit), Windows 10 Professional/Enterprise Versiyon 22H2 (64-Bit), Windows 10 Enterprise LTSC 2016/2019/2021 Version (64-Bit), Windows Server 2022/2019/2016 Standard Version (64-Bit) işletim sistemlerini destekler. Detaylı uyumluluk tablosuna linkten ulaşabilirsiniz.

<https://support.industry.siemens.com/compatool/#/main/start>



WinCC Unified ile ölçeklenebilirlik

WinCC Unified PC RT 150 PowerTags V20	DVD	6AV2154-3DB02-4AA0	748.-
	Download	6AV2154-3DB02-4LA0	668.-
WinCC Unified PC RT 500 PowerTags V20	DVD	6AV2154-1EB02-4AA0	1.870.-
	Download	6AV2154-1EB02-4LA0	1.670.-
WinCC Unified PC RT 1k PowerTags V20	DVD	6AV2154-2EB02-4AA0	2.493.-
	Download	6AV2154-2EB02-4LA0	2.226.-
WinCC Unified PC RT 2.5k PowerTags V20	DVD	6AV2154-2MB02-4AA0	3.241.-
	Download	6AV2154-2MB02-4LA0	2.894.-
WinCC Unified PC RT 5k PowerTags V20	DVD	6AV2154-1FB02-4AA0	4.986.-
	Download	6AV2154-1FB02-4LA0	4.452.-
WinCC Unified PC RT 10k PowerTags V20	DVD	6AV2154-2FB02-4AA0	6.233.-
	Download	6AV2154-2FB02-4LA0	5.565.-
WinCC Unified PC RT 50k PowerTags V20	DVD	6AV2154-1GB02-4AA0	8.726.-
	Download	6AV2154-1GB02-4LA0	7.791.-
WinCC Unified PC RT 100k PowerTags V20	DVD	6AV2154-2GB02-4AA0	12.466.-
	Download	6AV2154-2GB02-4LA0	11.130.-
WinCC Unified PC RT max. PowerTags V20	DVD	6AV2154-0XB02-4AA0	19.945.-
	Download	6AV2154-0XB02-4LA0	17.808.-

* Proses değişkenlerini arşivlemek için arşiv lisansı seçilmelidir.



WinCC Unified haberleşme seçenekleri

SIMATIC WinCC Unified Arşiv Lisansları

WinCC Unified PC'de arşivlemek için gerekli lisans. Arşivlenecek tag sayısına göre seçilmelidir. Arşiv tag lisansları eklenerek arşivleme kapasitesi artırılabilir.

WinCC Unified Logging Tags (100)	DVD	6AV2157-2DA00-0AB0	125.-
	Download	6AV2157-2DA00-0LB0	111.-
WinCC Unified Logging Tags (500)	DVD	6AV2157-1EA00-0AB0	624.-
	Download	6AV2157-1EA00-0LB0	557.-
WinCC Unified Logging Tags (1000)	DVD	6AV2157-2EA00-0AB0	1.246.-
	Download	6AV2157-2EA00-0LB0	1.113.-
WinCC Unified Logging Tags (5000)	DVD	6AV2157-1FA00-0AB0	5.609.-
	Download	6AV2157-1FA00-0LB0	5.009.-
WinCC Unified Logging Tags (10000)	DVD	6AV2157-2FA00-0AB0	10.596.-
	Download	6AV2157-2FA00-0LB0	9.461.-
WinCC Unified Logging Tags (30000)	DVD	6AV2157-6FA00-0AB0	29.918.-
	Download	6AV2157-6FA00-0LB0	26.712.-

SIMATIC WinCC Unified RT PC V20 Paketleri (Panel PC/IPC/Rack PC ve Box PC için)

Parameter control opsiyonu ve arşiv lisansı IPC paketi ile birlikte gelmektedir. İçeriği Unified RT lisans sayısına göre değişmektedir. Yalnız IPC 127E/227E/277E/227G/327G/377G/BX-32A/BX-39A/PX-32A/PX-39A/277G (PRO)/PX-39A(PRO) /677E/527G /627E,IPC 347G/RW-543A/RW-545A/547J/647E/847E/1047E, IPC MD-34A ile birlikte sipariş edilebilir.*

WinCC Unified V20 PC RT 150 (WinCC Unified Logging Tags 100 içermektedir)	6AV2155-3DB02-4AA0	570.-
WinCC Unified V20 PC RT 500 (WinCC Unified Logging Tags 200 içermektedir)	6AV2155-1EB02-4AA0	1.425.-
WinCC Unified V20 PC RT 1k (WinCC Unified Logging Tags 500 içermektedir)	6AV2155-2EB02-4AA0	1.900.-
WinCC Unified V20 PC RT 2.5k (WinCC Unified Logging Tags 500 içermektedir)	6AV2155-2MB02-4AA0	2.470.-
WinCC Unified V20 PC RT 5k (WinCC Unified Logging Tags 1000 içermektedir)	6AV2155-1FB02-4AA0	3.799.-
WinCC Unified V20 PC RT 10k (WinCC Unified Logging Tags 1000 içermektedir)	6AV2155-2FB02-4AA0	4.749.-
WinCC Unified V20 PC RT 50k (WinCC Unified Logging Tags 1000 içermektedir)	6AV2155-1GB02-4AA0	6.648.-

* IPC'nin performansına uygun Scada projesi için kullanılabilir.

WinCC Unified Runtime Yazılımları

Malzeme Cinsi		Sipariş No	Birim Fiyatı Euro/Adet
SIMATIC WinCC V20 Powerpack'ler, Unified PC RT için			
Runtime PowerTag lisansını versiyondan bağımsız arttırmak için kullanılır. Versiyon değişimi için farklı lisans gereklidir (bkz version upgrade)			
SIMATIC WinCC Unified V16..V20 PC Runtime Powerpack PC 150 -> PC 500 PowerTags V16..V20	Download	6AV2154-1EB20-0LBO	1.002.-
SIMATIC WinCC Unified V16..V20 PC Runtime Powerpack PC 500 -> PC 1k PowerTags V16..V20	Download	6AV2154-2EB20-0LBO	557.-
SIMATIC WinCC Unified V16..V20 PC Runtime Powerpack PC 1k -> PC 2.5k PowerTags V16..V20	Download	6AV2154-2MB20-0LBO	668.-
SIMATIC WinCC Unified V16..V20 PC Runtime Powerpack PC 2.5k -> PC 5k PowerTags V16..V20	Download	6AV2154-1FB20-0LBO	1.558.-
SIMATIC WinCC Unified V16..V20 PC Runtime Powerpack PC 5k -> PC 10k PowerTags V16..V20	Download	6AV2154-2FB20-0LBO	1.113.-
SIMATIC WinCC Unified V16..V20 PC Runtime Powerpack PC 10k -> PC 50k PowerTags V16..V20	Download	6AV2154-1GB20-0LBO	2.120.-
SIMATIC WinCC Unified V16..V20 PC Runtime Powerpack PC 50k -> PC 100k PowerTags V16..V20	Download	6AV2154-2GB20-0LBO	3.339.-
SIMATIC WinCC Unified V16..V20 PC Runtime Powerpack PC 100k -> PC max. PowerTags V16..V20	Download	6AV2154-0XB20-0LBO	6.678.-

SIMATIC WinCC Unified PC RT Yazılımı Upgrade'ler V18..V19 -> V20

Versiyon yükseltmek için gerekli lisanstır.

WinCC Unified PC RT 150 Upgrade V18..V19 -> V20	DVD Download	6AV2154-3DB32-4AA0 6AV2154-3DB32-4LA0	225.- 201.-
WinCC Unified PC RT 500 Upgrade V18..V19 -> V20	DVD Download	6AV2154-1EB32-4AB0 6AV2154-1EB32-4LA0	561.- 501.-
WinCC Unified PC RT 1k Upgrade V18..V19 -> V20	DVD Download	6AV2154-2EB32-4AB0 6AV2154-2EB32-4LA0	748.- 668.-
WinCC Unified PC RT 2,5k Upgrade V18..V19 -> V20	DVD Download	6AV2154-2MB32-4AB0 6AV2154-2MB32-4LA0	972.- 868.-
WinCC Unified PC RT 5k Upgrade V18..V19 -> V20	DVD Download	6AV2154-1FB32-4AA0 6AV2154-1FB32-4LA0	1.496.- 1.336.-
WinCC Unified PC RT 10k Upgrade V18..V19 -> V20	DVD Download	6AV2154-2FB32-4AA0 6AV2154-2FB32-4LA0	1.870.- 1.670.-
WinCC Unified PC RT 50k Upgrade V18..V19 -> V20	DVD Download	6AV2154-1GB32-4AA0 6AV2154-1GB32-4LA0	2.618.- 2.337.-
WinCC Unified PC RT 100k Upgrade V18..V19 -> V20	DVD Download	6AV2154-2GB32-4AA0 6AV2154-2GB32-4LA0	3.740.- 3.339.-
WinCC Unified PC RT maks. Upgrade V18..V19 -> V20	DVD Download	6AV2154-0XB32-4AA0 6AV2154-0XB32-4LA0	5.984.- 5.342.-

* WinCC Unified V19 PC RT Upgrade lisansları baz opsiyon upgrade lisansları içerir (Parameter Control, Report Execution, Collaboration, Audit Base, ProDiag). Upgrade lisansları WinCC Unified PI opsiyonlarını ve Database opsiyonunu içermez

SIMATIC WinCC Unified PC RT Client Lisansları

WinCC Unified Java script, SVG gibi güncel ve gelişmiş web teknolojilerini destekleyen web tabanlı görselleştirme yazılımdır. Herhangi bir ilave konfigürasyon yapılmadan PC, cep telefonu ve tabletteki web browser üzerinden server projeye client olarak bağlanabilir. RT lisansının içerisinde 1 adet local client, 1 adet remote monitor client ve 1 adet remote operate client mevcuttur. Monitor tipi lisans ile tesis izleyebilirken operate tipi lisans ile hem izleme hem de kontrol edilebilir.

WinCC Unified Clients Operate 1 kullanıcı lisans	DVD Download	6AV2157-1JW00-0AB0 6AV2157-1JW00-0LBO	2.431.- 2.170.-
WinCC Unified Clients Operate 3 kullanıcı lisans	DVD Download	6AV2157-3JW00-0AB0 6AV2157-3JW00-0LBO	6.171.- 5.509.-
WinCC Unified Clients Operate 5X1 kullanıcı lisans	DVD Download	6AV2157-5JW00-0AB0 6AV2157-5JW00-0LBO	9.910.- 8.848.-
WinCC Unified Clients Operate 10 kullanıcı lisans	DVD Download	6AV2157-2CW00-0AB0 6AV2157-2CW00-0LBO	16.287.- 14.541.-
WinCC Unified Clients Operate Maks. kullanıcı lisans*	DVD Download	6AV2157-0XW00-0AB0 6AV2157-0XW00-0LBO	20.510.- 18.312.-
WinCC Unified Clients Monitor 1 kullanıcı lisans	DVD Download	6AV2157-1JM00-0AB0 6AV2157-1JM00-0LBO	798.- 712.-
WinCC Unified Clients Monitor 3 kullanıcı lisans	DVD Download	6AV2157-3JM00-0AB0 6AV2157-3JM00-0LBO	2.019.- 1.803.-
WinCC Unified Clients Monitor 10 kullanıcı lisans	DVD Download	6AV2157-2CM00-0AB0 6AV2157-2CM00-0LBO	5.348.- 4.774.-
WinCC Unified Clients Monitor Maks. kullanıcı lisans*	DVD Download	6AV2157-0XM00-0AB0 6AV2157-0XM00-0LBO	7.291.- 6.510.-

* Yüksek donanımlı PC ile 150 client test edilmiştir.



PC, cep telefonu ve tabletin client olarak kullanımı

WinCC Unified Runtime Yazılımları Opsiyonu

Malzeme Cinsi		Sipariş No	Birim Fiyatı Euro/Adet
SIMATIC WinCC Unified PC RT Opsiyonları			
SIMATIC WinCC Unified Redundancy Opsiyonu			
WinCC Unified RT PC sistemlerinde yedekli WinCC Unified istasyonları için kullanılır, otomatik client değişimi ve otomatik arşiv güncelleme, redundant WinCC Unified istasyon çifti için tek lisans yeterlidir.			
WinCC Unified Redundancy V20	Download	6AV2157-0BR02-4LB0	2.940.-
SIMATIC WinCC Unified Database Opsiyonu			
WinCC Unified RT PC'de MS SQL database kullanmak için gerekli lisans kodudur. WinCC Unified RT, açık kodlu SQLite database ile birlikte gelir. Yoğun ve uzun süreli arşivleme çözümleri için MS SQL database opsiyonu gereklidir.			
WinCC Unified Database Storage V20	DVD	6AV2154-0BS02-4AA0	2.493.-
	Download	6AV2154-0BS02-4LA0	2.226.-
WinCC Unified Database Storage, Upgrade V18..V19 -> V20	DVD	6AV2154-2BS32-4AA0	998.-
	Download	6AV2154-2BS32-4LA0	890.-
SIMATIC WinCC Unified Parameter Control Opsiyonu			
WinCC Unified RT PC'de reçete fonksiyonunu kullanmak için gerekli lisans kodudur.			
WinCC Unified Parameter Control (Unified PC) V20	DVD	6AV2154-0BP02-4AB0	374.-
	Download	6AV2154-0BP02-4LB0	334.-
SIMATIC WinCC Unified Collaboration Opsiyonu			
Collaboration opsiyonu ile Unified Comfort Panel ve WinCC Unified RT arasında sayfa paylaşılabilir.			
WinCC Unified Collaboration V20	DVD	6AV2154-0BR02-4AB0	1.870.-
	Download	6AV2154-0BR02-4LB0	1.670.-
WinCC Unified Collaboration V20 (3x1)	DVD	6AV2154-3JR02-4AB0	4.488.-
	Download	6AV2154-3JR02-4LB0	4.007.-
WinCC Unified Collaboration V20 (10x1)	Download	6AV2154-3CR02-4LB0	11.655.-
SIMATIC WinCC Unified Audit Opsiyonu			
WinCC Unified Audit Basis	DVD	6AV2157-0BL02-3AB0	706.-
	Download	6AV2157-0BL02-3LB0	630.-
WinCC Unified Audit Enhanced	DVD	6AV2157-1BL02-3AB0	1.764.-
	Download	6AV2157-1BL02-3LB0	1.575.-
WinCC Unified Audit Powerpack	Download	6AV2157-1BL20-0LB0	945.-
SIMATIC WinCC Unified Raporlama Opsiyonu			
Unified Comfort Panelde ve WinCC Unified RT PC'de anlık ve geçmiş proses değerlerine, alarmlara erişerek MS Excel üzerinden rapor şablonları oluşturulabilir ve manuel raporlama yapılabilir. Zamana ya da bir tektiklemeye bağlı olarak otomatik rapor oluşturmak ve e-mail ile PDF, Excel formatında göndermek için Unified Report Execution lisansı gereklidir.			
WinCC Unified Report Execution V20	DVD	6AV2157-0BQ02-3AB0	374.-
	Download	6AV2157-0BQ02-3LB0	334.-
SIMATIC WinCC Unified ProDiag Opsiyonu			
SIMATIC ProDiag proses ve makinalar için diyagnostik yönetim yazılımıdır. SIMATIC S7-1500 kontrolör tarafında supervision'ların oluşturulması ve HMI tarafında gösterilmesi otomatik yapılır. Arıza durumunda prosesin aktuel durumu hakkında bilgi almak, gerekirse ladder veya graph program kodunu programlama cihazı olmaksızın HMI ünitesinde görmek ve hızlı şekilde sisteme müdahale etmek mümkündür			
SIMATIC ProDiag WinCC Unified V20	DVD	6AV2157-0BD02-4AB0	1.000.-
	Download	6AV2157-0BD02-4LB0	893.-
SIMATIC WinCC Unified Connectivity Opsiyonu			
WinCC Unified GraphQL Connect Data Log V20, WinCC Unified PC RT için GraphQL üzerinden arşivlenen proses değişkenlerine erişim sağlar. GraphQL üzerinden proses değişkenlerini okumak, değer yazmak, değişikliklere abone olmak, aktif ve arşivlenen alarmları okumak, aktif alarm değişikliklere abone olmak, onaylamak, sıfırlamak için lisans gerekli değildir.			
WinCC Unified Connectivity GraphQL	Download	6AV2157-1GK02-4LB0	1.260.-



WinCC Unified reçete opsiyonu



WinCC Unified Collaboration özelliği



WinCC Unified Runtime Yazılımları Opsiyonu

Malzeme Cinsi	Sipariş No	Birim Fiyatı Euro/Adet
SIMATIC WinCC Unified PC RT Plant Intelligence Opsiyonları		

SIMATIC WinCC Unified Calender

S7-1500 PLC'ler ile kullanılan ve Unified RT PC tarafında geçerli olan Unified Calender, belirli tarihlerde görevlerin WinCC Unified'deki tek bir genel takvimde planlanması, yapılandırılması ve yönetimi (tag bağlantısı veya scriptler) için kullanılır. Calender opsiyonunu kullanmak için Base lisansa ihtiyaç vardır.

WinCC Unified Calendar Base V20 (3 Calender lisansı içerir)	Download	6AV2156-0BC02-4LA0	1.336.-
WinCC Unified Calendar Extension (1) (countable) *	Download	6AV2156-1JC00-0LB0	668.-
WinCC Unified Calendar Base Upgrade V18..V19 -> V20	Download	6AV2156-0BC32-4LA0	534.-

* WinCC Unified versiyonundan bağımsızdır.



WinCC Unified
takvim bazlı çalıştırma



SIMATIC WinCC Unified Performance Insight

Calendar opsiyonu ile birlikte kullanılan Performans Insight opsiyonu, üretim tesislerinde spesifik bir makine veya tüm üretim hatları için tesise özel KPI'ların tanımı, hesaplanması ve analizi için kullanılır. Performance Insight opsiyonunu kullanmak için Base lisansa ihtiyaç vardır.

WinCC Unified Performance Insight Base V20 (3 KPI lisansı içerir)	Download	6AV2156-0BP02-4LA0	3.896.-
WinCC Unified Performance Insight Extension (10) (countable) *	Download	6AV2156-2CP00-0LB0	1.113.-
WinCC Unified Performance Insight Extension (30) (countable) *	Download	6AV2156-6CP00-0LB0	2.783.-
WinCC Unified Performance Insight Extension (100) (countable) *	Download	6AV2156-2DP00-0LB0	8.348.-
WinCC Unified Performance Insight Extension (300) (countable) *	Download	6AV2156-6DP00-0LB0	22.260.-
WinCC Unified Performance Insight Base Upgrade V18..V19 -> V20	Download	6AV2156-0BP32-4LA0	1.558.-

* WinCC Unified versiyonundan bağımsızdır.



SIMATIC WinCC Scada Yazılımları

Runtime ve komple pakette 512 değışkене kadar proses tag arşivlenebilir. WinCC arşivleme kapasitesini artırmak için arşiv DVD ve PowerPack'ler kullanılır. CP5622 S7 MPI/ Profibus sürücüsü, runtime DVD içerisinde mevcuttur. Endüstriyel ethernet için Softnet S7 lean lisansı runtime ve komple DVD lisanslarıyla birlikte gelmektedir. Diğer PLC üreticilerinin Allen Bradley Ethernet IP, Modbus TCP/IP, Mitsubishi MC TCP/IP sürücülerini DVD içerisinde mevcuttur. Haberleşme kartları ve sürücülerini için SIMATIC NET PC kartları bölümüne bakınız. WinCC V8.1, Microsoft Windows 11/10 Pro/Enterprise (64-Bit), Windows 10 Pro/Enterprise Verison 22H2 (64-Bit), Windows 11 Pro/Enterprise Version 23H2 (64-Bit), Windows 10 Enterprise LTSC 2021 Version 21H2 (64-Bit), Windows 10 Enterprise LTSC 2019 Version 1809 (64-Bit), Windows 11 Enterprise LTSC 2024 Version 24H2 (64-Bit), Windows Server 2019 Standart Edition (64-Bit), Windows Server 2022 Standard Edition (64-Bit), Windows Server 2019 Datacenter Edition (64-Bit) ve Windows Server 2022 Datacenter Edition (64-Bit) işletim sistemlerini destekler. Detaylı uyumluluk tablosuna aşağıdaki linkten ulaşabilirsiniz. <https://support.industry.siemens.com/compatool/#/main/start>



Malzeme Cinsi	Sipariş No	Birim Fiyatı Euro/Adet
SIMATIC WinCC V8.1 Runtime Paketleri		
WinCC V8.1 RT Client (Server Client mimarisinde kullanılır)	DVD 6AV6381-2CA08-1AX0 Download 6AV6381-2CA08-1AH0	2.625.- 2.332.-
WinCC V8.1 RT 128 PowerTags (RT 128)	DVD 6AV6381-2BC08-1AX0 Download 6AV6381-2BC08-1AH0	2.754.- 2.449.-
WinCC V8.1 RT 512 PowerTags (RT 512)	DVD 6AV6381-2BD08-1AX0 Download 6AV6381-2BD08-1AH0	4.233.- 3.763.-
WinCC V8.1 RT 2048 PowerTags (RT 2048)	DVD 6AV6381-2BE08-1AX0 Download 6AV6381-2BE08-1AH0	5.204.- 4.627.-
WinCC V8.1 RT 8K PowerTags (RT 8192)	DVD 6AV6381-2BH08-1AX0 Download 6AV6381-2BH08-1AH0	6.249.- 5.558.-
WinCC V8.1 RT 64K PowerTags (RT 65536)	DVD 6AV6381-2BF08-1AX0 Download 6AV6381-2BF08-1AH0	7.683.- 6.832.-
WinCC V8.1 RT 100K PowerTags (RT 102400)	DVD 6AV6381-2BJ08-1AX0 Download 6AV6381-2BJ08-1AH0	10.807.- 9.611.-
WinCC V8.1 RT Unlimited PowerTags (RT unlimited) (V8.1 itibariyle)	DVD 6AV6381-2BK08-1AX0 Download 6AV6381-2BK08-1AH0	14.066.- 12.508.-



WinCC V8.1 Runtime (IPC ile birlikte sipariş edilir)

SIMATIC WinCC V8.1 Runtime Paketleri (Panel PC/IPC/Rack PC ve Box PC için)

SIMATIC HMI, WinCC V8.1 Paketi

Yalnız IPC127E/227E/277E/227G/327G/377G/BX-21A/ BX-32A/BX-39A/PX-32A/PX-39A/277G (PRO)/PX-39A(PRO)/ BX-56A/BX-59A/527G /627E, IPC347G/ RW-543A/RC-545A RW-545A/RS-545A/547J/647E/847E/1047E, IPC MD-34A ile birlikte sipariş edilebilir

Software Komponentler

WinCC V8.1 RT Client	6AV6382-2AA08-1AX0	1.837.-
WinCC V8.1 RT 128 PowerTags (RT 128)	6AV6382-2CA08-1AX0	1.928.-
WinCC V8.1 RT 512 PowerTags (RT 512)	6AV6382-2DA08-1AX0	3.166.-
WinCC V8.1 RT 2048 PowerTags (RT 2048)	6AV6382-2EA08-1AX0	3.907.-
WinCC V8.1 RT 8K PowerTags (RT 8K)	6AV6382-2HA08-1AX0	5.018.-
WinCC V8.1 RT 64K PowerTags (RT 64K)	6AV6382-2FA08-1AX0	6.128.-

* IPC'nin performansına uygun Scada projesi için kullanılabilir.

SIMATIC WinCC V8.1 Komple Paketler (Runtime+Konfigürasyon Yazılımı)

WinCC V8.1 RC Client (Server Client mimarisinde kullanılır)	DVD 6AV6381-2CB08-1AX0 Download 6AV6381-2CB08-1AH0	3.932.- 3.496.-
WinCC V8.1 RC 128 PowerTag (RC 128)	DVD 6AV6381-2BM08-1AX0 Download 6AV6381-2BM08-1AH0	4.129.- 3.671.-
WinCC V8.1 RC 512 PowerTag (RC 512)	DVD 6AV6381-2BN08-1AX0 Download 6AV6381-2BN08-1AH0	7.032.- 6.254.-
WinCC V8.1 RC 2048 PowerTag (RC 2048)	DVD 6AV6381-2BP08-1AX0 Download 6AV6381-2BP08-1AH0	9.050.- 8.049.-
WinCC V8.1 RC 8K PowerTag (RC 8192)	DVD 6AV6381-2BS08-1AX0 Download 6AV6381-2BS08-1AH0	11.199.- 9.958.-
WinCC V8.1 RC 64K PowerTag (RC 65536)	DVD 6AV6381-2BQ08-1AX0 Download 6AV6381-2BQ08-1AH0	13.012.- 11.570.-
WinCC V8.1 RC 100K PowerTag (RC 102400)	DVD 6AV6381-2BT08-1AX0 Download 6AV6381-2BT08-1AH0	14.066.- 12.508.-
WinCC V8.1 RC Unlimited PowerTags (RC Unlimited) (V8.1 itibariyle)	DVD 6AV6381-2BU08-1AX0 Download 6AV6381-2BU08-1AH0	16.978.- 15.093.-

SIMATIC WinCC V8.1 Powerpack'ler, Runtime (RT) Paketleri için

Runtime PowerTag lisansını artırmak için kullanılır

128'den 512 PowerTag'e	Download 6AV6371-2BD08-1AJ0	1.314.-
512'den 2048 PowerTag'e	Download 6AV6371-2BG08-1AJ0	863.-
2048'den 8K PowerTag'e	Download 6AV6371-2BM08-1AJ0	932.-
8K'dan 64K PowerTag'e	Download 6AV6371-2BN08-1AJ0	1.274.-
64K'dan 100K PowerTag'e	Download 6AV6371-2BP08-1AJ0	2.778.-
100K'dan 150K PowerTag'e	Download 6AV6371-2BQ08-1AJ0	2.896.-



Grafik efektleri

SIMATIC WinCC Scada Yazılımları

Malzeme Cinsi	Sipariş No	Birim Fiyatı Euro/Adet
---------------	------------	------------------------

SIMATIC WinCC V8.1 Powerpack'ler, Komple (RC) Paketler için

Komple DVDPowerTag lisansını artırmak için kullanılır			
128'den 512 PowerTag'e	Download	6AV6371-2BD18-1AJ0	2.583.-
512'den 2048 PowerTag'e	Download	6AV6371-2BG18-1AJ0	1.795.-
2048'den 8K PowerTag'e	Download	6AV6371-2BM18-1AJ0	1.910.-
8K'dan 64K PowerTag'e	Download	6AV6371-2BN18-1AJ0	1.621.-
64K'dan 100K PowerTag'e	Download	6AV6371-2BP18-1AJ0	937.-
100K'dan Unlimited PowerTag'e	Download	6AV6371-2BQ18-1AJ0	2.585.-

SIMATIC WinCC V8.1 Arşiv Paketleri

WinCC arşivleme kapasitesini artırmak için kullanılır. Aynı PC'de kullanılan arşiv Tag lisansları toplanır. Ana paketteki 512 arşiv Tag bu kapsamda değerlendirilmez.

1500 Arşiv Tag	DVD	6AV6371-1DQ10-0AX0	2.995.-
	Download	6AV6371-1HQ10-0AX0	2.663.-
5000 Arşiv Tag	DVD	6AV6371-1DQ10-0BX0	10.027.-
	Download	6AV6371-1HQ10-0BX0	8.917.-
10.000 Arşiv Tag	DVD	6AV6371-1DQ10-0CX0	15.624.-
	Download	6AV6371-1HQ10-0CX0	13.897.-
30.000 Arşiv Tag	DVD	6AV6371-1DQ10-0EX0	25.398.-
	Download	6AV6371-1HQ10-0EX0	22.589.-

SIMATIC WinCC V8.1 Upgradeler*

V7.4/7.5'ten V8.1'e RT istasyonunun upgrade'i için	DVD	6AV6381-2AA08-1AX3	1.196.-
	Download	6AV6381-2AA08-1AK3	1.063.-
V8.0'dan V8.1'e RT istasyonunun upgrade'i için	DVD	6AV6381-2AA08-1AX4	843.-
	Download	6AV6381-2AA08-1AK4	751.-
V7.4/7.5'ten V8.1'e RT Client istasyonunun upgrade'i için	DVD	6AV6381-2CA08-1AX3	705.-
	Download	6AV6381-2CA08-1AK3	626.-
V8.0'dan V8.1'e RT Client istasyonunun upgrade'i için	DVD	6AV6381-2CA08-1AX4	470.-
	Download	6AV6381-2CA08-1AK4	417.-
V7.4/7.5'ten V8.1'e RC istasyonunun upgrade'i için	DVD	6AV6381-2AB08-1AX3	2.096.-
	Download	6AV6381-2AB08-1AK3	1.864.-
V8.0'dan V8.1'e RC istasyonunun upgrade'i için	DVD	6AV6381-2AB08-1AX4	1.392.-
	Download	6AV6381-2AB08-1AK4	1.238.-
V7.4/7.5'den V8.1'e RC Client istasyonunun upgrade'i için	DVD	6AV6381-2CB08-1AX3	1.183.-
	Download	6AV6381-2CB08-1AK3	1.051.-
V8.0'dan V8.1'e RC Client istasyonunun upgrade'i için	DVD	6AV6381-2CB08-1AX4	835.-
	Download	6AV6381-2CB08-1AK4	743.-

* WinCC V8.1 RT ve RC Upgrade lisansları baz opsiyon upgrade lisanslarını içerir. (Datamonitor, Connectivity Pack, Connectivity Station RT/RC, WebNavigator, User Archives, Server, Redundancy)

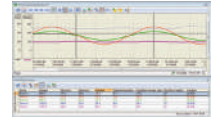

WinCC Trend Kontrol İstatistiksel Analiz

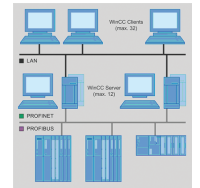

WinCC/Server



SIMATIC WinCC Scada Yazılımları Opsiyonları

Malzeme Cinsi	Sipariş No	Birim Fiyatı Euro/Adet
---------------	------------	------------------------

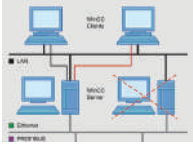

WinCC/Redundancy

SIMATIC WinCC V8.1 Opsiyonlar

WinCC/Server V8.1, Server Client yapısı için kullanılır, Client tarafında RT Client veya RC Client lisansı yeterlidir, Client sayısı 3 ise Windows 10 veya Windows 11, daha fazla ise Windows Server işletim sistemi gereklidir	DVD Download	6AV6371-1CA08-1AX0 6AV6371-1HA08-1AX0	3.823.- 3.399.-
WinCC/Redundancy V8.1, yedekli WinCC istasyonları için kullanılır, otomatik Client değişimi ve otomatik arşiv güncelleme, redundant WinCC istasyon çifti için tek lisans yeterlidir	DVD Download	6AV6371-1CF08-1AX0 6AV6371-1HF08-1AX0	3.972.- 3.532.-
WinCC/User Archives V8.1, Reçete fonksiyonları için kullanılır	DVD Download	6AV6371-1CB08-1AX0 6AV6371-1HB08-1AX0	944.- 841.-
SIMATIC WinCC/Calendar Scheduler V8.1, Takvim tabanlı arayüz ile kompleks, tarihe bağlı tekrarlayan olayların planlanması, konfigürasyonu için kullanılır	DVD Download	6AV6372-1DC08-1AX0 6AV6372-1HC08-1AX0	977.- 868.-
SIMATIC WinCC/Event Notifier V8.1, zamana bağlı olarak bildirimlerin e-posta ile ilgili personele gönderimi için kullanılır, eskalasyon seviyeleri belirlenebilir	DVD Download	6AV6372-1DD08-1AX0 6AV6372-1HD08-1AX0	1.954.- 1.737.-
SIMATIC WinCC/ProAgent V8.1	DVD Download	6AV6371-1DG08-1AX0 6AV6371-1HG08-1AX0	1.152.- 1.025.-
WinCC/ODK V8.1 (Open Development Kit)	DVD Download	6AV6371-1CC08-1AX0 6AV6371-1GC08-1AX0	1.562.- 1.390.-
SIMATIC WinCC/Cloud Connect V8.1	DVD Download	6AV6362-5AA08-1BB0 6AV6362-5AA08-1AH0	359.- 319.-
SIMATIC WinCC/Rest connect V8.1, IT katmanına veri transferi için kullanılır.	DVD Download	6AV6362-6AA08-1BB0 6AV6362-6AA08-1AH0	718.- 638.-
SIMATIC ProDiag proses ve makinalar için diyagnostik yönetim yazılımıdır. Arıza durumunda prosesin aktuel durumu hakkında bilgi almak, gerekirse ladder veya graph program kodunu programlama cihazı olmaksızın görmek ve hızlı şekilde sisteme müdahale etmek mümkündür. V14/V7.4 ve üstü versiyonlar için kullanılır.	DVD Download	6AV2107-0UB00-0BB0 6AV2107-0UB00-0BH0	1.083.- 965.-
SIMATIC WinCC Sinumerik 840 Channel	DVD Download	6AV9681-1AA22-4AX0 6AV9681-1AA22-4AH0	2.021.- 1.838.-

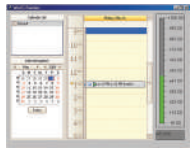

SIMATIC WinCC/Calendar Scheduler

SIMATIC WinCC WebNavigator

Internet veya intranet üzerinden prosesin izlenmesi ve kontrolü için kullanılır, V14/V7.4 ve üst versiyonlar için kullanılır.

SIMATIC WinCC WebNavigator, WinCC V7.4 ve üstü için, aynı anda 1 kullanıcı lisans	DVD Download	6AV6362-1AB00-0BB0 6AV6362-1AB00-0AH0	3.776.- 3.358.-
SIMATIC WinCC WebNavigator, WinCC V7 ve üstü için, aynı anda 3 kullanıcı lisans	DVD Download	6AV6362-1AD00-0BB0 6AV6362-1AD00-0AH0	7.802.- 6.938.-
SIMATIC WinCC WebNavigator, WinCC V7 ve üstü için, aynı anda 10 kullanıcı lisans	DVD Download	6AV6362-1AF00-0BB0 6AV6362-1AF00-0AH0	13.621.- 12.111.-
SIMATIC WinCC WebNavigator, WinCC V7 ve üstü için, aynı anda 30 kullanıcı lisans	DVD Download	6AV6362-1AJ00-0BB0 6AV6362-1AJ00-0AH0	33.438.- 29.733.-
SIMATIC WinCC WebNavigator, WinCC V7 ve üstü için, aynı anda 100 kullanıcı lisans	DVD Download	6AV6362-1AM00-0BB0 6AV6362-1AM00-0AH0	68.939.- 61.304.-
SIMATIC WinCC WebNavigator Diagnostics Client	DVD Download	6AV6362-1BA00-0BB0 6AV6362-1BA00-0AH0	3.776.- 3.358.-



WinCC/Web Navigator

SIMATIC WinCC DataMonitor

Internet veya intranet üzerinden WinCC verilerini kullanarak web portalı oluşturma aracı WebCenter, Scada sayfalarının izlenmesi için WinCC ViewerRT, Excel ve pdf formatında raporlar alınması için Published Reports, WinCC proses ve alarm arşiv aracı Trends&Alarms ve WinCC aktuel değerleri, proses ve alarm arşiv verilerini kullanarak Excel ile analiz ve rapor aracı Excel Workbooks'tan oluşur. V14/V7.4 ve üstü versiyonlar için kullanılır.

SIMATIC WinCC DataMonitor, WinCC V7.4 ve üstü için, aynı anda 1 kullanıcı lisans	DVD Download	6AV6362-3AB00-0BB0 6AV6362-3AB00-0AH0	2.461.- 2.188.-
SIMATIC WinCC DataMonitor, WinCC V7.4 ve üstü için, aynı anda 3 kullanıcı lisans	DVD Download	6AV6362-3AD00-0BB0 6AV6362-3AD00-0AH0	3.764.- 3.346.-
SIMATIC WinCC DataMonitor, WinCC V7.4 ve üstü için, aynı anda 10 kullanıcı lisans	DVD Download	6AV6362-3AF00-0BB0 6AV6362-3AF00-0AH0	6.890.- 6.126.-
SIMATIC WinCC DataMonitor, WinCC V7.4 ve üstü için, aynı anda 30 kullanıcı lisans	DVD Download	6AV6362-3AJ00-0BB0 6AV6362-3AJ00-0AH0	14.225.- 12.651.-

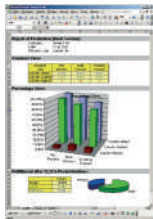

WinCC DataMonitor Excel Workbooks

SIMATIC WinCC Scada Yazılımları Opsiyonları

Malzeme Cinsi	Sipariş No	Birim Fiyatı Euro/Adet
---------------	------------	------------------------

WinCC WebUX

İnternet veya intranet üzerinden prosesin mobil terminal cihazlardan aynı zamanda bilgisayardan da izlenmesi ve kontrolü için kullanılır. İşletim sisteminden bağımsız HTML5 destekleyen browser'larla kullanılabilir. Direct connection, tag connection, Vbscript, C-Script ve WebUX uyumlu objeler (ör. alarm ve trend kontrol) desteklenir. WinCC Runtime Professional lisansı aynı anda 1 kullanıcı WebUX monitor lisansı içermektedir. V14/V7.3 ve üstü versiyonlar için kullanılır.



WinCC WebUX

Aynı anda 1 kullanıcı monitor lisansı	DVD	6AV6362-2AB00-0BB0	607.-
	Download	6AV6362-2AB00-0AHO	541.-
Aynı anda 3 kullanıcı monitor lisansı	DVD	6AV6362-2AD00-0BB0	1.703.-
	Download	6AV6362-2AD00-0AHO	1.514.-
Aynı anda 10 kullanıcı monitor lisansı	DVD	6AV6362-2AF00-0BB0	4.074.-
	Download	6AV6362-2AF00-0AHO	3.622.-
Sınırsız kullanıcı monitor lisansı (V8.1 itibarıyla)	DVD	6AV6362-2AU00-0BB0	10.000.-
	Download	6AV6362-2AU00-0AHO	8.890.-
Aynı anda 1 kullanıcı operate lisansı	DVD	6AV6362-2BB00-0BB0	1.823.-
	Download	6AV6362-2BB00-0AHO	1.622.-
Aynı anda 3 kullanıcı operate lisansı	DVD	6AV6362-2BD00-0BB0	5.107.-
	Download	6AV6362-2BD00-0AHO	4.541.-
Aynı anda 10 kullanıcı operate lisansı	DVD	6AV6362-2BF00-0BB0	12.158.-
	Download	6AV6362-2BF00-0AHO	10.812.-
Sınırsız kullanıcı Web Operate Lisansı (WebUx+ WebNav) operate lisansı (V8.1 itibarıyla)	DVD	6AV6362-1AU00-0BB0	34.000.-
	Download	6AV6362-1AU00-0AHO	30.226.-

WinCC WebNavigator V8.1 Load Balancing Lisansları

WinCC/Web Load Balancing (2 Web Server için Lisans)	DVD	6AV6362-1FA00-0BB0	3.979.-
	Download	6AV6362-1FA00-0AHO	3.537.-
WinCC/Web Load Balancing StepUp (2 Web Server için Lisans) WinCC Redundancy V7.4 veya daha üst versiyon runtime yazılımlar için	DVD	6AV6362-1GA00-0BB0	1.289.-
	Download	6AV6362-1GA00-0AHO	1.146.-

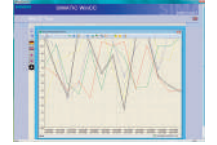

WinCC/Web Navigator WebViewer Runtime

WinCC PerformanceMonitor V8.1

PerformanceMonitor Tesise özel KPI (Key Performance Indicator) parametrelerinin esnek bir şekilde hesaplanması ve analiz edilmesini sağlar. Basic pakette konfigürasyon editörü ve runtime kontrol objeleri mevcuttur (bar grafik, gant chart, tablo). SIMATIC Information Server WinCC/Performance ile web tabanlı raporlar oluşturulabilir (şablon raporlar istenirse genişletilebilir).

WinCC/PerformanceMonitor V8.1 Basic. 30 PerformanceMonitor arşiv tag dahil. Aynı PC'de kullanılan arşiv tag lisansları toplanır.	DVD	6AV6372-2DG08-1AA0	3.130.-
	Download	6AV6372-2HG08-1AA0	2.781.-
30 PerformanceMonitor arşiv tag	DVD	6AV6372-2CG20-0BA0	1.263.-
	Download	6AV6372-2JG20-0BA0	1.124.-
100 PerformanceMonitor arşiv tag	DVD	6AV6372-2CG20-0CA0	3.793.-
	Download	6AV6372-2JG20-0CA0	3.373.-
300 PerformanceMonitor arşiv tag	DVD	6AV6372-2CG20-0DA0	10.239.-
	Download	6AV6372-2JG20-0DA0	9.104.-
1000 PerformanceMonitor arşiv tag	DVD	6AV6372-2CG20-0EA0	34.129.-
	Download	6AV6372-2JG20-0EA0	30.346.-
WinCC PerformanceMonitor V8.0 -> WinCC PerformanceMonitor 8.1 Upgrade'i için	DVD	6AV6372-2DG08-1AX4	765.-
	Download	6AV6372-2KG08-1AX4	681.-



WinCC/Performance Monitor

WinCC Connectivity Pack ve IndustrialDataBridge

WinCC Connectivity Pack V8.1, OPC XML DA, A&E, HDA desteği, OPC UA ile proses verileri ve proses arşivine, WinCC OLE DB üzerinden WinCC alarm ve proses arşivine, user archive'e ulaşım için kullanılır. WinCC Unified için Collaboration özelliğini kullanmak için de gereklidir. OT katmanından IT katmanına verilerin alış veriş için REST ve Cloud platformuna verilerin gönderilmesi için Cloud connector lisanslarını da kapsamaktadır.	DVD	6AV6371-1DR08-1AX0	1.289.-
	Download	6AV6371-1HR08-1AX0	1.146.-
WinCC Connectivity Station V8.1, WinCC arşiv verilerine ulaşım noktası olarak kullanılır, WinCC RT ve RC kurulumu gerektirmez	DVD	6AV6371-1DR18-1AX0	3.646.-
	Download	6AV6371-1HR18-1AX0	3.243.-
WinCC IndustrialDataBridge V8.1, OPC, SQL/OLE - DB/ODBC ile databaseler ve TCP veri alışverişi, WinCC aktüel değerler, alarm, proses ve user archive'e ulaşım, excel'e yazma seçeneği			
WinCC IndustrialDataBridge V8.1, Basic DVD100 Tag	DVD	6AV6362-4AA08-1AA0	914.-
	Download	6AV6362-4AA08-1AHO	811.-
300 Tag	DVD	6AV6362-4AD00-0BB0	1.203.-
	Download	6AV6362-4AD00-0AHO	1.070.-
1.000 Tag	DVD	6AV6362-4AF00-0BB0	2.675.-
	Download	6AV6362-4AF00-0AHO	2.378.-
3.000 Tag	DVD	6AV6362-4AH00-0BB0	4.012.-
	Download	6AV6362-4AH00-0AHO	3.568.-
WinCC IndustrialDataBridge V8.0->8.1 Upgrade	DVD	6AV6362-4AA08-1AE1	360.-
	Download	6AV6362-4AA08-1AK1	319.-



WinCC/Connectivity Pack



WinCC/Industrial DataBridge

SIMATIC WinCC Scada Yazılımları Opsiyonları



WinCC/FDA Opsiyonları

Malzeme Cinsi	Sipariş No	Birim Fiyatı Euro/Adet
WinCC V8.1 FDA Opsiyonlar		
WinCC FDA opsiyonları, prostedeki ve WinCC konfigürasyonunda yapılan deęişikliklerin, kullanıcı bazında FDA (American Food and Drug Administration) spesifikasyonu 21 CFR Part 11'e uygun şekilde elektronik imzalı kaydı için kullanılır.		
WinCC Audit RT V8.1, Audit kayıtlarının RT'de oluşturulması için	DVD 6AV6371-1DV08-1AX0 Download 6AV6371-1HV08-1AX0	886.- 789.-
WinCC Audit RC V8.1, Audit trail (RT ve Projelendirme) konfigürasyonu için temel paket, RT/Projelendirme yazılımı. WinCC ChangeControl V8.0 dahildir.	DVD 6AV6371-1DV18-1AX0 Download 6AV6371-1HV18-1AX0	7.812.- 6.948.-
WinCC ChangeControl V8.1, proje versiyon yönetimi	DVD 6AV6371-1DV28-1AX0 Download 6AV6371-1HV28-1AX0	5.208.- 4.632.-
WinCC Audit RT Server (her server için gereklidir.)	DVD 6AV6371-1DV38-1AX0 Download 6AV6371-1HV38-1AX0	1.772.- 1.578.-
WinCC Audit RC Base, Audit trail (RT ve Projelendirme) konfigürasyonu için temel paket, RT/Projelendirme yazılımı. WinCC ChangeControl V8.1 dahil deęildir.	DVD 6AV6371-1DV48-1AX0 Download 6AV6371-1HV48-1AX0	3.906.- 3.474.-
WinCC Audit RT Server PowerPack (Versiyondan bağımsız Audit RT->Audit RT Server lisansı)	DVD 6AV6371-1BV38-1AX0 Download 6AV6371-1JV38-1AX0	886.- 789.-
WinCC Audit RT V8.0 -> V8.1 Upgrade için	DVD 6AV6371-1DV08-1BX4 Download 6AV6371-1KV08-1BX4	130.- 116.-
SIMATIC WinCC Audit RC/Change Control V8.0 -> V8.1 Upgrade için	DVD 6AV6371-1DV18-1BX4 Download 6AV6371-1KV18-1BX4	651.- 579.-

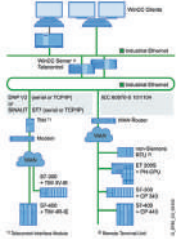

SIMATIC TeleControl

Malzeme Cinsi	Sipariş No	Birim Fiyatı Euro/Adet
SIMATIC TeleControl V8.0		
SIMATIC TeleControl V7.5/V8.0 RTU üniterinin telecontrol protokolleri ile WinCC V8.0 ve WinCC V7.5 scada sistemine bağlantısı için kullanılır. SINAUT ST7, IEC 60870-5 101/104, DNP 3 protokollerini destekler. Tek istasyon, server ve yedekli server yapılarında kullanılabilir.		
SIMATIC TeleControl V7.5/V8.0 WinCC Basic Engineering Projelendirme Paketi	DVD 6DL5000-7AA57-0XA5 Download 6DL5000-7AA57-0XH5	1.244.- 1.183.-
SIMATIC TeleControl V7.5/V8.0 WinCC Server Runtime (6 istasyon)	DVD 6DL5002-7AA57-0XA0 Download 6DL5002-7AA57-0XH0	582.- 552.-
SIMATIC TeleControl V7.5/V8.0 WinCC Server Runtime (12 istasyon)	DVD 6DL5002-7AB57-0XA0 Download 6DL5002-7AB57-0XH0	2.495.- 2.370.-
SIMATIC TeleControl V7.5/V8.0 WinCC Server Runtime (256 istasyon)	DVD 6DL5002-7AE57-0XA0 Download 6DL5002-7AE57-0XH0	4.154.- 3.946.-
TeleControlSINAUT Driver, tek istasyon veya server istasyonu için	DVD 6DL5101-8AX00-0XB0 Download 6DL5101-8AX00-0XH0	1.971.- 1.873.-
TeleControlDNP3 Driver, tek istasyon veya server istasyonu için	DVD 6DL5101-8EX00-0XB0 Download 6DL5101-8EX00-0XH0	1.971.- 1.873.-
TeleControlIEC 870-5-101/104, tek istasyon veya server istasyonu için	DVD 6DL5101-8CX00-0XB0 Download 6DL5101-8CX00-0XH0	1.971.- 1.873.-
SIMATIC TeleControl V7.5/V8.0 Upgrade V7.4->V7.5	DVD 6DL5002-7AA57-0XE0 Download 6DL5002-7AA57-0XK0	623.- 592.-

Power Management Yazılımları

Malzeme Cinsi	Sipariş No	Birim Fiyatı Euro/Adet
---------------	------------	------------------------

SIMATIC Energy Manager Basic V7.5

Energy Manager Basic endüstriyel tesisler için modüler, sektör bağımsız, web üzerinden yapılandırılabilir, temel seviye enerji yönetimi ve bilgi yönetim sistemidir. OPC UA, OPC DA, OPC HDA, Energy Suite, WinCC / PCS 7, Modbus TCP, DesigoCC, ASCII üzerinden veri noktalarının ve dashboard, chart ve raporların konfigürasyonu mümkündür. Energy Manager Basic Başlangıç Paketi içeriğinde 1 adet veri alma bileşeni, Web-Client, Projelendirme/Runtime yazılımı içerir. Detaylı işletim sistemi uyumluluk tablosuna linkten ulaşabilirsiniz.
<https://support.industry.siemens.com/compatool/#/main/start>

SIMATIC Energy Manager V7.5, Basic Başlangıç Paketi (50 Tag)	DVD Download	6AV6372-1DF07-5AX0 6AV6372-1DF07-5AH0	3.918.- 3.406.-
SIMATIC Energy Manager V7.5, PowerPack Basic->PRO	Download	6AV6372-2DF00-0AH3	3.406.-

SIMATIC Energy Manager PRO V7.5

Energy Manager PRO endüstriyel tesisler için modüler, sektör bağımsız enerji yönetimi ve yönetim bilgi sistemidir. OPC UA, OPC DA, OPC HDA, Energy Suite, WinCC / PCS 7, Modbus TCP, DesigoCC, ASCII üzerinden veri noktalarının, S7 Energy Efficiency Monitor üzerinden makinelerin bağlantısı ve dashboard, chart ve raporların konfigürasyonu mümkündür. Manager PRO Başlangıç Paketi içeriğinde 1 adet veri alma bileşeni, Client, Web-Client Projelendirme/Runtime yazılımı içerir. Detaylı işletim sistemi uyumluluk tablosuna linkten ulaşabilirsiniz.
<https://support.industry.siemens.com/compatool/#/main/start>



SIMATIC Energy Manager PRO

SIMATIC Energy Manager V7.5, PRO Başlangıç Paketi (50 Tag)	DVD Download	6AV6372-2DF07-5AX0 6AV6372-2DF07-5AH0	7.833.- 6.811.-
SIMATIC Energy Manager V7.5, Tag Paketi 50**	DVD Download	6AV6372-2DF07-0CX0 6AV6372-2DF07-0CH0	4.633.- 4.541.-
SIMATIC Energy Manager V7.5, Tag Paketi 100 **	DVD Download	6AV6372-2DF07-0DX0 6AV6372-2DF07-0DH0	8.106.- 7.946.-
SIMATIC Energy Manager V7.5, Tag Paketi 250 **	DVD Download	6AV6372-2DF07-0EX0 6AV6372-2DF07-0EH0	11.580.- 11.353.-
SIMATIC Energy Manager V7.5, Tag Paketi 500 **	DVD Download	6AV6372-2DF07-0FX0 6AV6372-2DF07-0FH0	16.211.- 15.894.-
SIMATIC Energy Manager V7.5, Tag Paketi 1000 **	DVD Download	6AV6372-2DF07-0GX0 6AV6372-2DF07-0GH0	27.791.- 27.246.-
SIMATIC Energy Manager V7.5, Tag Paketi 5000 **	DVD Download	6AV6372-2DF07-0HX0 6AV6372-2DF07-0HH0	32.422.- 31.788.-
SIMATIC Energy Manager V7.5, Tag Paketi 30.000 **	DVD Download	6AV6372-2DF07-0JX0 6AV6372-2DF07-0JH0	39.373.- 38.599.-
SIMATIC Energy Manager V7.5, SUS 50 Tag'a kadar ***	DVD Download	6AV6372-2DF00-0CLO 6AV6372-2DF00-0CY0	1.389.- 1.362.-
SIMATIC Energy Manager V7.5, SUS 100 Tag'a kadar ***	DVD Download	6AV6372-2DF00-0DLO 6AV6372-2DF00-0DY0	2.084.- 2.043.-
SIMATIC Energy Manager V7.5, SUS 500 Tag'a kadar ***	DVD Download	6AV6372-2DF00-0FLO 6AV6372-2DF00-0FY0	4.169.- 4.087.-
SIMATIC Energy Manager V7.5, SUS 5000 Tag'a kadar ***	DVD Download	6AV6372-2DF00-0HLO 6AV6372-2DF00-0HY0	6.948.- 6.811.-
SIMATIC Energy Manager V7.5, SUS 5000 Tag ve sonrası ***	DVD Download	6AV6372-2DF70-0XL0 6AV6372-2DF70-0XY0	9.263.- 9.083.-

*** Tag paketi mevcut tag sayısını artırır.

***SUS (Software Update Service) ile 1 yıl süresince yeni yazılım versiyonları gönderilecektir. Süre bitiminden 3 ay önce iptal edilmezse bedel karşılığında anlaşma otomatik olarak 1 yıl uzatılır."

SIMATIC WinCC Energy Manager PRO V7.5 Genişletme Paketleri

SIMATIC WinCC Energy Manager fonksiyonları aşağıdaki paketlerle genişletilebilir.

SIMATIC Energy Manager V7.5, 3 WEB Client	DVD Download	6AV6372-2DF27-0AX0 6AV6372-2DF27-0AH0	2.316.- 2.270.-
SIMATIC Energy Manager V7.5, 20 WEB Client	DVD Download	6AV6372-2DF27-0BX0 6AV6372-2DF27-0BH0	8.685.- 8.514.-
SIMATIC Energy Manager V7.5, 60 WEB Client	DVD Download	6AV6372-2DF27-0CX0 6AV6372-2DF27-0CH0	17.368.- 17.029.-
SIMATIC Energy Manager V7.5, Client	DVD Download	6AV6372-2DF37-0AX0 6AV6372-2DF37-0AH0	1.506.- 1.476.-
SIMATIC Energy Manager V7.5, Veri alma bileşeni	DVD Download	6AV6372-2DF57-0AX0 6AV6372-2DF57-0AH0	2.316.- 2.270.-
SIMATIC Energy Manager V7.5, İleriye yönelik tahmin ve planlama	DVD Download	6AV6372-2DF47-0AX0 6AV6372-2DF47-0AH0	6.948.- 6.811.-

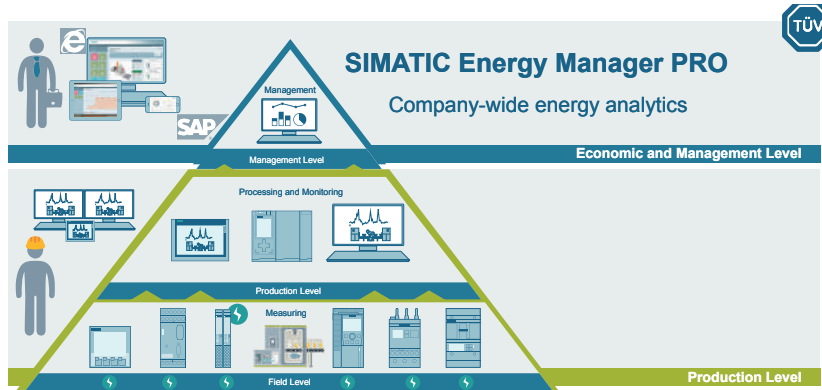

Power Management Yazılımları

Malzeme Cinsi		Sipariş No	Birim Fiyatı Euro/Adet
SIMATIC WinCC Energy Manager PRO Consumer			
Consumer Paketi 1, S7 EE-Monitor Dahil	DVD	6AV6372-2DF67-1AX0	463.-
	Download	6AV6372-2DF67-1AH0	454.-
Consumer Paketi 5, S7 EE-Monitor Dahil	DVD	6AV6372-2DF67-1BX0	2.316.-
	Download	6AV6372-2DF67-1BH0	2.270.-
Consumer Paketi 25, S7 EE-Monitor Dahil	DVD	6AV6372-2DF67-1CX0	11.579.-
	Download	6AV6372-2DF67-1CH0	11.353.-
Consumer Paketi 1, S7 EE-Monitor Hariç	DVD	6AV6372-2DF77-1AX0	290.-
	Download	6AV6372-2DF77-1AH0	284.-
Consumer Paketi 5, S7 EE-Monitor Hariç	DVD	6AV6372-2DF77-1BX0	1.447.-
	Download	6AV6372-2DF77-1BH0	1.420.-
Consumer Paketi 25, S7 EE-Monitor Hariç	DVD	6AV6372-2DF77-1CX0	7.240.-
	Download	6AV6372-2DF77-1CH0	7.096.-





SIMOTION / SIMATIC

Hareket Kontrol Üniteleri

Call Center: 444 0 747 | siemens.com.tr

SIEMENS

Hareket Kontrol Üniteleri



Referans	Açıklama	Birim Fiyatı Euro/Adet
SIMOTION D4XX Hareket Kontrolörler		
6AU1410-2AA00-0AA0	SIMOTION D410-2 DP 1 Eksen, 5DI, 8 DI/DO, 3 F-DI, 1 F-DO, 1 AI 1 Enkoder, 1 Drive-Cliq, 2 PROFIBUS, 1 Ethernet	1.962.-
6AU1410-2AD00-0AA0	SIMOTION D410-2 DP/PN1 Eksen, 5DI, 8 DI/DO, 3 F-DI, 1 F-DO, 1 AI 1 Enkoder, 1 Drive-Cliq, 1 PROFIBUS, 2 PROFINET Port, 1 Ethernet	2.162.-
6AU1425-2AA00-0AA0	SIMOTION D425-2 16 Eksen, 12DI, 16 DI/DO 4 Drive-Cliq, 2 PROFIBUS, 3 Ethernet, 2 USB, 1 Option Slot	2.963.-
6AU1425-2AD00-0AA0	SIMOTION D425-2 16 Eksen, 12DI, 16 DI/DO 4 Drive-Cliq, 2 PROFIBUS, 3 PROFINET Port, 2 Ethernet, 2 USB, 1 Option Slot	3.464.-
6AU1435-2AA00-0AA0	SIMOTION D435-2 32 Eksen, 12DI, 16 DI/DO 6 Drive-Cliq, 2 PROFIBUS, 3 Ethernet, 2 USB, 1 Option Slot	5.626.-
6AU1435-2AD00-0AA0	SIMOTION D435-2 32 Eksen, 12DI, 16 DI/DO 6 Drive-Cliq, 2 PROFIBUS, 3 PROFINET Port, 2 Ethernet, 2 USB, 1 Option Slot	6.126.-
6AU1435-2AD00-0AA2****	SIMOTION D435-2 32 Eksen, 12DI, 16 DI/DO 6 Drive-Cliq, 2 PROFIBUS, 3 PROFINET Port, 2 Ethernet, 2 USB, 1 Option Slot (6AU1400-3SA20-0AA0 kodlu 8GB sd card ile kullanılır)	6.126.-
6AU1455-2AD00-0AA0****	SIMOTION D455-2 64 Eksen Yüksek Performans, 12DI, 16 DI/DO 6 Drive-Cliq, 2 PROFIBUS, 3 PROFINET Port, 2 Ethernet, 2 USB, 1 Option Slot (6AU1400-3SA20-0AA0 kodlu 8GB sd card ile kullanılır)	12.232.-
6AU1400-1QA20-0AA0***	SINAMICS drive ve SIMOTION kernel güncel firmware dosyalarıyla birlikte SIMOTION D410-2 için Hafıza Kartı Compact Flash Kart, 1GB	313.-
6AU1400-2QA20-0AA0*	SINAMICS drive ve SIMOTION kernel güncel firmware dosyalarıyla birlikte. 6AU1400-2PA23-0AA0 ile uyumlu.	313.-
6AU1432-2AA00-0AA0 **	SIMOTION Drive-based Controller Extension CX32-2; inverter control module; to increase drive count on SIMOTION D4x5-2; interfaces: 6 DI, 4 DI/DO, 4 DRIVE-CLIQ	1.489.-
6AU1400-3SA20-0AA0*	SIMOTION 8GB SD-Card	313.-

* Multi axis lisansı için ilgili ürünün tipine bağlı olarak ürün kodunun sonuna D425 için -Z+M42, D435 için -Z+M43, D445 ve 455 için -Z+M44 kodları eklenmelidir. Gerekli seçimler Sizer üzerinden yapılabilir.

** Herbir CX32 ile max 6 adet vektör veya servo sürücü eklenebilir. Genişletme için drive cliq portları kullanılır.

*** Multi axis lisansı için ilgili ürün kodunun sonuna -Z+M41

**** Yeni dizayn D435 ve D455, 6AU1400-3SA20-0AA0 kodlu 8GB SD kart ile kullanılır.

SIMOTION SCOUT Mühendislik Yazılımları

6AU1810-1BA56-1XE0	SIMOTION SCOUT&TIA SCOUT Mühendislik Yazılımı V5.6, kurulum DVD ve upgrade lisansı	614.-
6AU1810-1BA56-1XA0	SIMOTION SCOUT&TIA SCOUT Mühendislik Yazılımı V5.6, kurulum DVD ve lisansı	3.905.-
6AU1810-1BA56-0XK5	SIMOTION SCOUT&TIA SCOUT Mühendislik Yazılımı V5.6 upgrade lisansı, OSD ** gönderim için email adresi gereklidir.	614.-
6AU1810-1BA56-0XH5	SIMOTION SCOUT&TIA SCOUT Mühendislik Yazılımı V5.6, OSD ** gönderim için email adresi gereklidir	3.905.-

Not : Tia Selection Tool ile kullanılacak eksen, hızlı giriş çıkış, cam eğrisi ve encoder sayılarına bağlı olarak ihtiyaç olan CPU seçimleri yapılabilir.

* Parantez içindeki harf değiştirilerek 128, 512, 2048 Power Tag Wincc Advanced Runtime lisansı ile birlikte sipariş edilebilir. K : 128 Power Tag, L : 512 Power Tag, M : 2048 Power Tag

SIMOTION Hareket Kontrol Üniteleri

Referans	Açıklama	Birim Fiyatı Euro/Adet
SIMATIC S7-1500T Teknoloji CPU		
6ES7511-1TL03-0AB0	SIMATIC S7-1500T, CPU 1511T-1 PN, 450 KB program + 1.5 MB data hafızası(Simatic hafıza kartı gereklidir), PROFINET IRT x 2 port switch, 25 ns bit performance	1.466.-
6ES7511-1UL03-0AB0	SIMATIC S7-1500T, CPU 1511TF-1 PN, 450 KB program + 1.5 MB data hafızası(Simatic hafıza kartı gereklidir), PROFINET IRT x 2 port switch, 25 ns bit performance	1.828.-
6ES7515-2TN03-0AB0	SIMATIC S7-1500T, CPU 1515T-2 PN, 1.5 MB program + 4.5 MB data hafızası(Simatic hafıza kartı gereklidir), PROFINET IRT x 2 port switch + PROFINET RT x 1 port, 6 ns bit performance	4.089.-
6ES7515-2UN03-0AB0	SIMATIC S7-1500T, CPU 1515TF-2 PN, 1.5 MB program + 4.5 MB data hafızası(Simatic hafıza kartı gereklidir), PROFINET IRT x 2 port switch + PROFINET RT x 1 port, 6 ns bit performance	4.661.-
6ES7516-3TP10-0AB0*	SIMATIC S7-1500T, CPU 1516T-3 PN, 3 MB program + 25 MB data hafızası(Simatic hafıza kartı gereklidir), PROFINET IRT x 2 port switch + PROFINET IRT x 2 port + Profinet 1 port, 1.2 ns bit performans	6.604,00
6ES7516-3UP10-0AB0*	SIMATIC S7-1500T, CPU 1516TF-3 PN, 3 MB program + 25 MB data hafızası(Simatic hafıza kartı gereklidir), PROFINET IRT x 2 port switch + PROFINET IRT x 2 port + Profinet 1 port, 1.2 ns bit performans	7.288,00
6ES7517-3TQ10-0AB0*	SIMATIC S7-1500T, CPU 1517T-3 PN, 6 MB program + 50 MB data hafızası(Simatic hafıza kartı gereklidir), PROFINET IRT x 2 port switch + PROFINET IRT x 2 port + Profinet 1 port, 0.6 ns bit performans	8.805,00
6ES7517-3UQ10-0AB0*	SIMATIC S7-1500T, CPU 1517TF-3 PN, 6 MB program + 50 MB data hafızası(Simatic hafıza kartı gereklidir), PROFINET IRT x 2 port switch + PROFINET IRT x 2 port + Profinet 1 port, 0.6 ns bit performans	9.680,00
6ES7518-3TT10-0AB0*	SIMATIC S7-1500T, CPU 1518T-3 PN, 18 MB program + 150 MB data hafızası(Simatic hafıza kartı gereklidir), PROFINET IRT x 2 port switch,+ PROFINET IRT x 2 port + Profinet 1 port, 0.3 ns bit performans	11.837,00
6ES7518-3UT10-0AB0*	SIMATIC S7-1500T, CPU 1518TF-3 PN, 18 MB program + 150 MB data hafızası(Simatic hafıza kartı gereklidir), PROFINET IRT x 2 port switch,+ PROFINET IRT x 2 port + Profinet 1 port, 0.3 ns bit performans	13.057,00
6ES7514-2VN03-0AB0	SIMATIC DP, CPU 1514SP T-2 PN, 900 KB program + 3.5 MB data hafızası(Simatic hafıza kartı ve bus adaptör gereklidir), PROFINET IRT x 2 port switch + PROFINET RT x 1 port, 6 ns bit performance	3.139.-
6ES7514-2WN03-0AB0	SIMATIC DP, CPU 1514SP TF-2 PN, 900 KB program + 3.5 MB data hafızası(Simatic hafıza kartı ve bus adaptör gereklidir), PROFINET IRT x 2 port switch + PROFINET RT x 1 port, 6 ns bit performance	3.523.-
6ES7677-2VB42-0GB1	SIMATIC ET 200SP Open Controller, CPU 1515SP PC2 T, 8 GB RAM, 128 GB CFast Windows 10 LTSC 2021 64-bit and S7-1500 Software Controller CPU 1505SP T ön-yüklü, Arayüzler: 1x Slot CFast, 1x slot SD/MMC, 1x slot ET 200SP bus Adapter PROFINET, 1x 10/100/1000 Mbit/s Ethernet, 2x USB 3.0, 2x USB 2.0, 1x display port, CFast karta yüklü, CFast Restore imajı ve dökümantasyon. Fw30.0'a kadar desteklemektedir.	4.393.-
6ES7677-2WB42-0GB1	SIMATIC ET 200SP Open Controller, CPU 1515SP PC2 TF, 8 GB RAM, 128 GB CFast Windows 10 LTSC 2021 64-bit and S7-1500 Failsafe Software Controller CPU 1505SP T ön-yüklü, Arayüzler: 1x Slot CFast, 1x slot SD/MMC, 1x slot ET 200SP bus Adapter PROFINET, 1x 10/100/1000 Mbit/s Ethernet, 2x USB 3.0, 2x USB 2.0, 1x display port, CFast karta yüklü, CFast Restore imajı ve dökümantasyon. Fw30.0'a kadar desteklemektedir.	4.908.-
6ES7615-4DF10-0AB0	SIMATIC S7-1500, Drive Controller CPU 1504D TF, entegre SINAMICS S120; Arayüzler: 12 DI, 16 DI/DQ, 4 DRIVE-CLiQ, 3 PROFINET: 3+1+1 ports, 1 PROFIBUS, SIMATIC hafıza kartı gereklidir.	4.972.-
6ES7615-7DF10-0AB0	SIMATIC S7-1500, Drive Controller CPU 1507D TF, entegre SINAMICS S120; Arayüzler: 12 DI, 16 DI/DQ, 4 DRIVE-CLiQ, 3 PROFINET: 3+1+1 ports, 1 PROFIBUS, SIMATIC hafıza kartı gereklidir.	8.686.-

Not : Tia Selection Tool ile kullanılacak eksen, hızlı giriş çıkış, cam eğrisi ve encoder sayılarına bağlı olarak ihtiyaç olan CPU seçimleri yapılabilir.
* Önceki 1516T/TF, 1517T/TF ve 1518T/TF CPU versiyonlarının satışı 6. ay itibarıyla yedek parça olarak devam edecektir.



S7 400 H PROFINET REDUNDANT Sistem

Call Center: 444 0 747 | siemens.com.tr

SIEMENS

SIMATIC S7-400



S7 400 PLC

Malzeme Cinsi			Sipariş No	Birim Fiyatı Euro/Adet
SIMATIC S7-400 Modüler CPU				
CPU 412-1 DP	2 x 256 Kb	MPI / DP	FW.V7 6ES7412-1XJ07-0AB0	2.149.-
CPU 412-2 DP	2 x 512 Kb	MPI / DP, PROFIBUS DP	FW.V7 6ES7412-2XK07-0AB0	4.176.-
CPU 412-2 PN/DP**	2 x 512 Kb	MPI / DP, PROFINET (2 port)	FW.V7 6ES7412-2EK07-0AB0	4.831.-
CPU 414-2 DP	2 x 1 MB	MPI / DP, PROFIBUS DP	FW.V7 6ES7414-2XL07-0AB0	5.774.-
CPU 414-3 DP	2 x 2 MB	MPI / DP, PROFIBUS DP, 1 x IF slotu*	FW.V7 6ES7414-3XM07-0AB0	9.451.-
CPU 414-3 PN/DP**	2 x 2 MB	MPI / DP, PROFINET (2 port), 1 x IF slotu*	FW.V7 6ES7414-3EM07-0AB0	10.186.-
CPU 416-2 DP	2 x 4 MB	MPI / DP, PROFIBUS DP	FW.V7 6ES7416-2XP07-0AB0	13.258.-
CPU 416-3 DP	2 x 8 MB	MPI / DP, PROFIBUS DP, 1 x IF slotu*	FW.V7 6ES7416-3XS07-0AB0	18.166.-
CPU 416-3 PN/DP**	2 x 8 MB	MPI / DP, PROFINET (2 port), 1 x IF slotu*	FW.V7 6ES7416-3ES07-0AB0	18.980.-
CPU 417-4 DP	2 x 15 MB	MPI / DP, PROFIBUS DP, 2 x IF slotu*	FW.V7 6ES7417-4XT07-0AB0	21.973.-
*IF 964 DP, PROFIBUS DP Haberleşme Modülü (Master / Slave)			6ES7964-2AA04-0AB0	920.-

** Entegre WEB Server özelliği



SIMATIC S7-400 H/F/FH CPU (emniyet ve yedekli (redundant) uygulamalar için)

CPU 414F-3 PN/DP**	2 x 2 MB	MPI / DP, PROFINET (2 port), 1 x IF slotu*	6ES7414-3FM07-0AB0	10.732.-
CPU 416F-2 DP	2 x 4 MB	MPI / DP, PROFIBUS DP	6ES7416-2FP07-0AB0	14.062.-
CPU 416F-3 PN/DP**	2 x 8 MB	MPI / DP, PROFINET (2 port), 1 x IF slotu*	6ES7416-3FS07-0AB0	20.168.-
*IF 964 DP, PROFIBUS DP Haberleşme Modülü (Master / Slave)			6ES7964-2AA04-0AB0	920.-
** Entegre WEB Server özelliği				
S7 F Dist. Safety V5.4 F-CPU için Failsafe Programlama Yazılımı			6ES7833-1FC02-0YA5	896.-
CPU 412-5 H PN/DP***	2 x 512 Kb	MPI / DP, DP, PROFINET (2 port), 2 x Sync##	6ES7412-5HK06-0AB0	5.399.-
CPU 414-5 H PN/DP***	2 x 2 MB	MPI / DP, DP, PROFINET (2 port), 2 x Sync##	6ES7414-5HM06-0AB0	11.487.-
CPU 416-5 H PN/DP***	6 + 10 MB	MPI / DP, DP, PROFINET (2 port), 2 x Sync##	6ES7416-5HS06-0AB0	17.278.-
CPU 417-5 H PN/DP***	2 x 16 MB	MPI / DP, DP, PROFINET (2 port), 2 x Sync##	6ES7417-5HT06-0AB0	22.582.-
***DP portlar sadece Master, PN portlar sadece IO Kontrolör olarak kullanılabilir.				
##Sync Modül, 10 m, H sistemler için 4 adet senkronizasyon modülü gereklidir			6ES7960-1AA06-0XA0	586.-
##Sync Modül, 10 km, H sistemler için 4 adet senkronizasyon modülü gereklidir			6ES7960-1AB06-0XA0	983.-
##Sync Kablo, 1 m, H sistemler için 2 adet senkronizasyon kablosu gerekmektedir			6ES7960-1AA04-5AA0	125.-
##Sync Kablo, 2 m, H sistemler için 2 adet senkronizasyon kablosu gerekmektedir			6ES7960-1AA04-5BA0	176.-
##Sync Kablo, 10 m, H sistemler için 2 adet senkronizasyon kablosu gerekmektedir			6ES7960-1AA04-5KA0	196.-
S7 F System SW, H-CPU için Failsafe Programlama Yazılımı (v6.4)			6ES7833-1CC46-0YA5	1.819.-
F Runtime Lisans, H-CPU için Failsafe Lisansı (1 adet gereklidir)			6ES7833-1CC00-6YX0	878.-

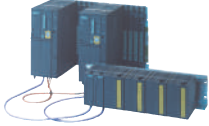

S7 400 F/H

S7-400H Bundle (Paket)

DVDİçeriği;
 2x CPU 41x-5H PN/DP
 1x UR2-H (6ES7 400-2JA00-0AA0)
 4x Sync.Modül (6ES7 960-1AA06-0XA0) ,10mt.
 2x Sync.Kablo (6ES7 960-1AA04-5AA0) ,1mt.

Her Bundle için 2 adet ek hafıza modülü ve 4 adet pil (6ES7 971-0BA00) ayrıca sipariş edilmelidir.
 PS 407: 6ES7 407-0KA02-0AA0 (120/230 V AC/DC, 5V DC/10A)
 PS 405: 6ES7 405-0KA02-0AA0 (24/48/60 V DC, 5V DC/10A)



S7 400 H (Redundant)

412-5 H AC Bundle	DVDİçeriği + 2 x PS 407	6ES7400-0HR01-4AB0	17.045.-
414-5 H AC Bundle	DVDİçeriği + 2 x PS 407	6ES7400-0HR02-4AB0	28.629.-
416-5 H AC Bundle	DVDİçeriği + 2 x PS 407	6ES7400-0HR03-4AB0	40.747.-
417-5 H AC Bundle	DVDİçeriği + 2 x PS 407	6ES7400-0HR04-4AB0	51.410.-
412-5 H DC Bundle	DVDİçeriği + 2 x PS 405	6ES7400-0HR51-4AB0	17.083.-
414-5 H DC Bundle	DVDİçeriği + 2 x PS 405	6ES7400-0HR52-4AB0	29.259.-
416-5 H DC Bundle	DVDİçeriği + 2 x PS 405	6ES7400-0HR53-4AB0	40.844.-
417-5 H DC Bundle	DVDİçeriği + 2 x PS 405	6ES7400-0HR54-4AB0	51.547.-



SIMATIC S7-400

Malzeme Cinsi			Sipariş No	Birim Fiyatı Euro/Adet
SIMATIC S7-400 Dijital Giriş/Çıkış Modülleri				
SM 421	24 V DC, diyagnostik	16DI	6ES7421-7BH01-0AB0	1.021.-
SM 421	120/230 V AC / DC	16DI	6ES7421-1FH20-0AA0	603.-
SM 421	24/60 V AC / DC, diyagnostik	16DI	6ES7421-7DH00-0AB0	664.-
SM 421	24 V DC	32DI	6ES7421-1BL01-0AA0	545.-
SM 421	120 V AC / DC	32DI	6ES7421-1EL00-0AA0	1.092.-
SM 422	24 V DC, 2 A	16DO	6ES7422-1BH11-0AA0	638.-
SM 422	120/230 V AC, 2 A	16DO	6ES7422-1FH00-0AA0	952.-
SM 422	Röle, 5 A	16DO	6ES7422-1HH00-0AA0	1.006.-
SM 422	24 V DC, 0.5 A	32DO	6ES7422-1BL00-0AA0	803.-
SM 422	24 V DC, 0.5 A, diyagnostik	32DO	6ES7422-7BL00-0AB0	1.653.-
Dijital/Analog/Fonksiyon Modülleri için Ön Konnektör (vidalı)			6ES7492-1AL00-0AA0	71.-
Dijital/Analog/Fonksiyon Modülleri için Ön Konnektör (yaylı)			6ES7492-1BL00-0AA0	70.-



S7 400 Giriş/Çıkış Modülü

SIMATIC S7-400 Analog Giriş/Çıkış Modülleri				
SM 431	V, mA, R	8AI, 13 Bit	6ES7431-1KF00-0AB0	1.145.-
SM 431	V, mA, R, RTD, TC	8AI, 14 Bit	6ES7431-1KF10-0AB0	1.718.-
SM 431	V, mA, R	8AI, 14 Bit	6ES7431-1KF20-0AB0	2.670.-
SM 431	V, mA, TC	8AI, 16 Bit	6ES7431-7KF00-0AB0	4.452.-
SM 431	RTD	8AI, 16 Bit	6ES7431-7KF10-0AB0	1.670.-
SM 431	V, mA	16AI, 13 Bit	6ES7431-0HH00-0AB0	1.528.-
SM 431	V, mA, R, RTD, TC	16AI, 16 Bit	6ES7431-7QH00-0AB0	3.558.-
SM 432	V, mA	8AO, 13 Bit	6ES7432-1HF00-0AB0	1.779.-
Dijital/Analog/Fonksiyon Modülleri için Ön Konnektör (vidalı)			6ES7492-1AL00-0AA0	71.-
Dijital/Analog/Fonksiyon Modülleri için Ön Konnektör (yaylı)			6ES7492-1BL00-0AA0	70.-



S7 400 Fonksiyon Modülü

SIMATIC S7-400 Fonksiyon Modülleri				
FM 450-1	Hızlı sayıcı, 2 kanal, maks. 500 kHz		6ES7450-1AP01-0AEO	1.430.-
FM 451	Pozisyon Kontrol, 3 eksen		6ES7451-3AL00-0AEO	2.739.-
FM 452	Elektronik Kam Kontrol		6ES7452-1AH00-0AEO	1.999.-
FM 453	Pozisyon Kontrol, 3 eksen (Servo/Step Motor)		6ES7453-3AH00-0AEO	4.734.-
FM 455 C	PID Daimi Kontrol Modülü, 16 kanal, 16 analog çıkış		6ES7455-0VS00-0AEO	4.087.-
FM 455 S	PID Step/Pulse Kontrol Modülü, 16 kanal, 32 dijital çıkış		6ES7455-1VS00-0AEO	3.656.-
Dijital/Analog/Fonksiyon Modülleri için Ön Konnektör (vidalı)			6ES7492-1AL00-0AA0	71.-
Dijital/Analog/Fonksiyon Modülleri için Ön Konnektör (yaylı)			6ES7492-1BL00-0AA0	70.-



S7 400 CP

SIMATIC S7-400 Haberleşme Modülleri				
CP 440-1	Point-to-Point, RS 422/485, ASCII/3964 (R)		6ES7440-1CS00-0YEO	1.965.-
CP 441-1***	Point-to-Point, 1 x kanal		6ES7441-1AA05-0AEO	1.314.-
CP 441-2***	Point-to-Point, 2 x kanal, yüklenebilir modbus protokol		6ES7441-2AA05-0AEO	2.997.-
***RS 232 C	Haberleşme Arabirim Modülü		6ES7963-1AA10-0AA0	322.-
***20 mA (TTY)	Haberleşme Arabirim Modülü		6ES7963-2AA10-0AA0	349.-
***RS 422/485	Haberleşme Arabirim Modülü		6ES7963-3AA10-0AA0	376.-
CP 443-5 Ext.	PROFIBUS DP Haberleşme Arabirimi		6GK7443-5DX05-0XEO	2.479.-
CP 443-1**	End. Ethernet, PROFINET, TCP/IP, UDP, 2 x RJ45 portu		6GK7443-1EX30-0XEO	3.903.-
CP 443-1 Adv.**	End. Ethernet, PROFINET, TCP/IP, UDP, FTP, www server		6GK7443-1GX30-0XEO	4.342.-

** PROFINET için Firmware V5 ve üzeri olan CPU'lar ile kullanılabilir. 4xRJ45 portlu

SIMATIC S7-400 Rack				
Rack UR1	Universal Rack, 18 slot		6ES7400-1TA01-0AA0	1.477.-
Rack UR2	Universal Rack, 9 slot		6ES7400-1JA01-0AA0	766.-
Rack CR2	Ana rack, 18 slot (2 segmentli, 8 + 10)		6ES7401-2TA01-0AA0	1.844.-
Rack CR3	Ana rack, 4 slot		6ES7401-1DA01-0AA0	654.-
Rack UR2-H	Universal Rack, 18 slot (9 + 9, H sistem için)		6ES7400-2JA00-0AA0	1.451.-
Rack ER1	Genişletme rack, 18 slot		6ES7403-1TA01-0AA0	1.170.-
Rack ER2	Genişletme rack, 9 slot		6ES7403-1JA01-0AA0	616.-



S7 400 Rack

SIMATIC S7-400



S7 400 PS

Malzeme Cinsi		Sipariş No	Birim Fiyatı Euro/Adet
SIMATIC S7-400 Güç Kaynakları			
PS 405 4 A	24/48/60 V DC, 5V DC/4A	6ES7405-0DA02-0AA0	616.-
PS 405 10 A#	24/48/60 V DC, 5V DC/10A	6ES7405-0KA02-0AA0	1.170.-
PS 405 10 A#	24/48/60 V DC, 5V DC/10A, redundant	6ES7405-0KR02-0AA0	1.422.-
PS 405 20 A#	24/48/60 V DC, 5V DC/20A	6ES7405-0RA02-0AA0	1.535.-
PS 407 4 A	120/230 V AC/DC, 5V DC/4A	6ES7407-0DA02-0AA0	534.-
PS 407 10 A#	120/230 V AC/DC, 5V DC/10A	6ES7407-0KA02-0AA0	1.105.-
PS 407 10 A#	120/230 V AC/DC, 5V DC/10A, redundant	6ES7407-0KR02-0AA0	1.385.-
PS 407 10 A#	120/230 V AC/DC, 5V DC/20A	6ES7407-0RA02-0AA0	1.477.-
Pil	# işaretliler için 2, diğerleri için 1 adet gereklidir.	6ES7 971-0BA00	20.-

SIMATIC S7-400 Hafıza Modülleri

RAM	64 Kb	Hafıza Modülü	6ES7952-0AF00-0AA0	509.-
RAM	256 Kb	Hafıza Modülü	6ES7952-1AH00-0AA0	702.-
RAM	1 MB	Hafıza Modülü	6ES7952-1AK00-0AA0	1.104.-
RAM	2 MB	Hafıza Modülü	6ES7952-1AL00-0AA0	1.353.-
RAM	4 MB	Hafıza Modülü	6ES7952-1AM00-0AA0	2.210.-
RAM	8 MB	Hafıza Modülü	6ES7952-1AP00-0AA0	3.688.-
RAM	16 MB	Hafıza Modülü	6ES7952-1AS00-0AA0	5.530.-
RAM	64 MB	Hafıza Modülü	6ES7952-1AY00-0AA0	6.352.-
FEPROM	64 Kb	Hafıza Modülü	6ES7952-0KF00-0AA0	380.-
FEPROM	256 Kb	Hafıza Modülü	6ES7952-0KH00-0AA0	607.-
FEPROM	1 MB	Hafıza Modülü	6ES7952-1KK00-0AA0	657.-
FEPROM	2 MB	Hafıza Modülü	6ES7952-1KL00-0AA0	861
FEPROM	4 MB	Hafıza Modülü	6ES7952-1KM00-0AA0	1.104.-
FEPROM	8 MB	Hafıza Modülü	6ES7952-1KP00-0AA0	1.723.-
FEPROM	16 MB	Hafıza Modülü	6ES7952-1KS00-0AA0	2.337.-
FEPROM	32 MB	Hafıza Modülü	6ES7952-1KT00-0AA0	3.564.-
FEPROM	64 MB	Hafıza Modülü	6ES7952-1KY00-0AA0	5.288.-



Hafıza Modülü

SIMATIC S7-400 Genişletme Modülleri

IM 460-0	Ana Rack genişletme arabirimi, maks. 5 m, +C bus	6ES7460-0AA01-0AB0	919.-
IM 461-0	Genişletme Rack arabirimi, maks. 5 m, +C bus	6ES7461-0AA01-0AA0	919.-
IM Kablo, 0.75 m	IM 461-0 için bağlantı kablosu	6ES7468-1AH50-0AA0	296.-
IM Kablo, 1.5 m	IM 461-0 için bağlantı kablosu	6ES7468-1BB50-0AA0	317.-
IM Kablo, 5 m	IM 461-0 için bağlantı kablosu	6ES7468-1BF00-0AA0	382.-
IM Sonlandırıcı	IM 461-0 için sonlandırıcı	6ES7461-0AA00-7AA0	129.-
IM 460-1	Ana Rack genişletme arabirimi, maks. 1.5 m, -C bus, +5V	6ES7460-1BA01-0AB0	786.-
IM 461-1	Genişletme Rack arabirimi, maks. 1.5 m, -C bus, +5V	6ES7461-1BA01-0AA0	860.-
IM Kablo, 0.75 m	IM 461-1 için bağlantı kablosu	6ES7468-3AH50-0AA0	296.-
IM Kablo, 1.5 m	IM 461-1 için bağlantı kablosu	6ES7468-3BB50-0AA0	317.-
IM 460-3	Ana Rack genişletme arabirimi, maks. 102 m, +C bus	6ES7460-3AA01-0AB0	1.218.-
IM 461-3	Genişletme Rack arabirimi, maks. 102 m, +C bus	6ES7461-3AA01-0AA0	1.218.-
IM Kablo, 0.75 m	IM 461-3 için bağlantı kablosu	6ES7468-1AH50-0AA0	296.-
IM Kablo, 1.5 m	IM 461-3 için bağlantı kablosu	6ES7468-1BB50-0AA0	317.-
IM Kablo, 5 m	IM 461-3 için bağlantı kablosu	6ES7468-1BF00-0AA0	382.-
IM Kablo, 10 m	IM 461-3 için bağlantı kablosu	6ES7468-1CB00-0AA0	486.-
IM Kablo, 25 m	IM 461-3 için bağlantı kablosu	6ES7468-1CC50-0AA0	835.-
IM Kablo, 50 m	IM 461-3 için bağlantı kablosu	6ES7468-1CF00-0AA0	1.328.-
IM Kablo, 100 m	IM 461-3 için bağlantı kablosu	6ES7468-1DB00-0AA0	2.333.-
IM Sonlandırıcı	IM 461-3 için sonlandırıcı	6ES7461-3AA00-7AA0	161.-



S7 400 IM

+C bus: Komunikasyon bus aktarılır.
-C bus : Komunikasyon bus aktarılmaz.
+5V : Rack beslemesi aktarılır.



PROSES KONTROLÜNÜN YENİ DÜNYASI

SIMATIC PCS neo

Mühendislerin, operatörlerin güvenli ve oldukça sezgisel bir kullanıcı arayüzünde çalışmasına olanak sağlayan ilk **web tabanlı proses kontrol sistemi**.

SIMATIC PCS neo, çok kullanıcıli mühendislik ve herhangi bir yerden uzaktan erişim sağlar ve küçük proses modüllerinden dünya çapındaki tesislere kadar maksimum ölçeklenebilirlik sunar.

Call Center: 444 0 747 | [siemens.com/simatic-pcs-neo](https://www.siemens.com/simatic-pcs-neo)

SIEMENS

Proses Enstrümantasyon ve Gaz Analiz Ailesi



Her tipte proses ölçüm teknolojileri hakkında detaylı bilgi almak için proses.tr@siemens.com adresinden bize ulaşabilirsiniz.

Basınç



Uygulamalarınızın özel gereksinimlerine göre ayarlanan Siemens basınç ölçüm cihazları, enstrümantasyonunuzda ihtiyaç duyduğunuz güveni sağlar.

Sıcaklık



Siemens size eksiksiz bir sıcaklık sensörü ve transmitter yelpazesi sunar - hepsi tek bir kaynaktan.

Valf Pozisyonerleri



SIPART PS2 ve SIPART PS100 Dijital ve Elektro-pnömatik pozisyonerler olarak Kontrol sistemi ile vanalar arasındaki temel ekipmandır ve otomatik proses tesislerinizde güvenilirlik ve optimum performansın sağlanmasında önemli bir rol oynar.

Seviye



Ultrasonik, Radar ve Kapasitif Teknoloji olmak üzere, her tipte seviye uygulamaları için çözüm sunabiliyoruz.

Gaz Analiz Ailemiz



Sürekli Ölçüm Gaz Analiz cihazları, Yerinde (in-situ) ölçüm ve Laser Gaz Analiz Cihazları olmak üzere; ister kimyada gaz analizi için, ister çimento fabrikalarında döner fırın izleme için olsun, ister atık yakma tesislerinde veya enerji santrallerinde baca gazı izleme için olsun – ekstraktif sürekli proses gazı analizi için eksiksiz bir ölçüm cihazı portföyü için bizlere ulaşın.

Tartım Teknolojileri



Elektronik portfolyomuz ile direkt load-cell bağlantısı ile otomasyon sistemine aktarım ve mekanik tasarım ürünleri ile tartım çözümleri sunabiliyoruz. Ayrıca loadcell ürünlerimiz ile de tartım ihtiyaçlarınızı karşılıyoruz.

Akışmetreler



Manyetik akış (debi) metreler, Coriolis ve Ultrasonic (clamp-on / in-line) ölçüm teknikleri ile çözüm üretebiliyoruz.

SIEMENS



Güvendiğiniz Performans

Endüstriyel tesislerde operasyonel verimliliğin sağlanması için uzmanlık ve otomasyonun uyumlu etkileşimi, temel gereksinimlerden biridir. Bir diğer gereksinim daha vardır: Performans beklentilerini tam olarak karşılayan bir proses kontrol sistemi. Simatic PCS 7 işte bu noktada tesisinizin potansiyelini tam yaşam çevrimi boyunca optimize eden sayısız fırsatlar sunarak öne çıkmaktadır. Bunlar proses kontrolünden, ürün kalitesinin izlenmesine, performans değerlerine ve proses optimizasyonuna kadar her seviyeyi kapsamaktadır. Avantajlar açıktır: Çalışmada süreklilik ve yatırımda güvencenin yanı sıra proses esnekliğinde sağlanan iyileşme. Konu verimlilik ve üretim çıktıları olduğu zaman işi şansa bırakmayın. Tesisinizin potansiyelini ortaya çıkaracak performansa güvenin.

Call Center: 444 0 747 | siemens.com/simatic-pcs7

SIEMENS

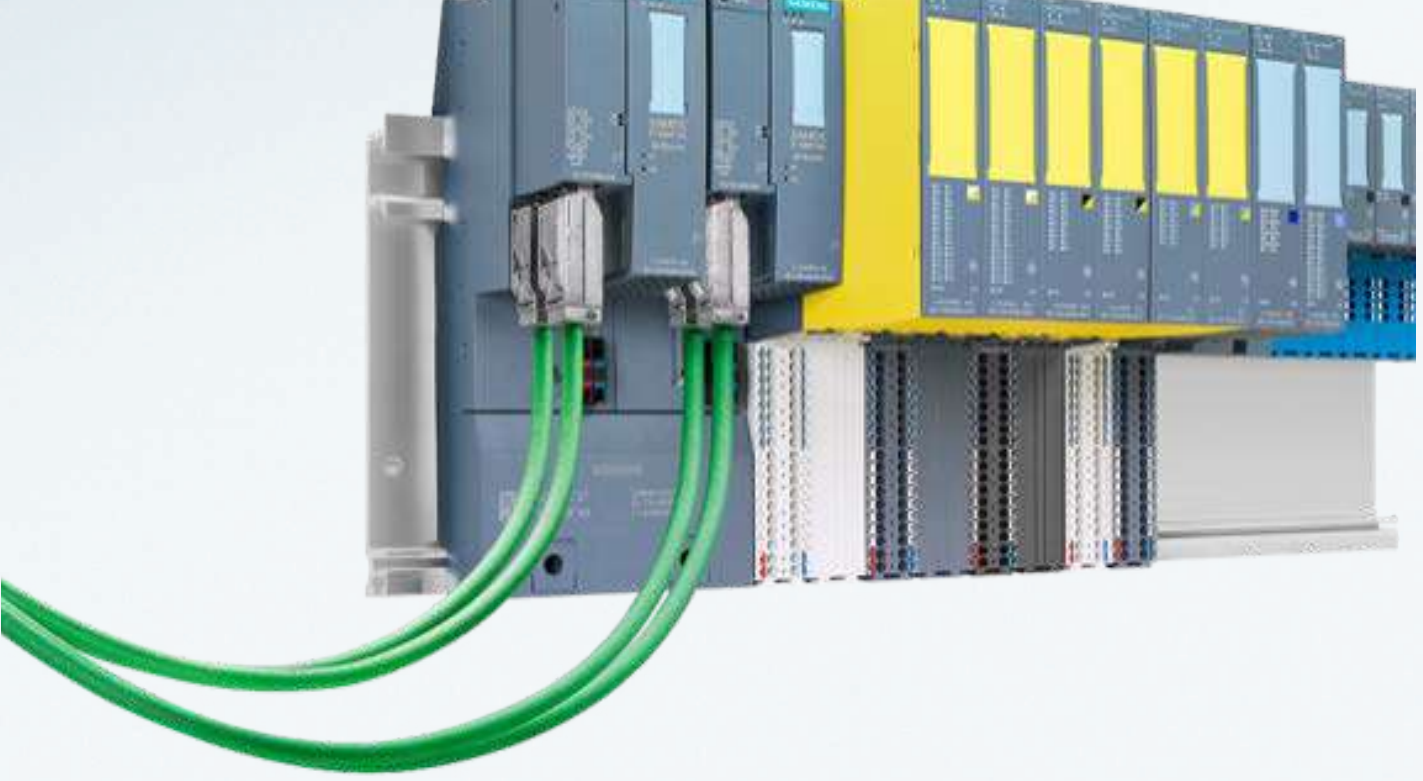

SIMATIC ET200SP HA

Proses Endüstrileri İçin Tasarlanmış I/O Sistemi: **Maksimum** **Erişilebilirlik ve Esneklik**

Herhangi bir proses uygulaması için Standard, Fail-Safe ve ex-Proof modülleri bir araya getiren yeni bir IO sistemi. Proses endüstrilerinin zorlu ortamlarına karşı uyarlanmış operasyon çalışma sıcaklık aralığı ve modülleri üzerinde özel kaplaması ile maksimum performans sağlar.

- Yedekli Profinet Haberleşme arayüzü (Profinet R1 & Profinet S2)
- -40...+70 Derece operasyon sıcaklığı ile proses endüstrileri gereksinimlerini sağlar
- Standard, Fail-Safe ve EX-Proof IO modüllerini aynı anda kullanabilme imkanı
- Modül tasarımında extra koruma sağlayan ve standard sunulan Conformal Coating (ISA-S71.04/ G3)
- Namur NE21 EMC gereksinimleri
- Yedekli IO modül desteği
- Profinet CiR: Sistemde duruşsuz olarak konfigürasyon değişimi
- Multi-HotSwap: Enerji altında birden fazla modülün sökülüp takılabilmesi
- Hızlı ve Kolay kablolama

Call Center: 444 0 747 | siemens.com.tr

SIEMENS

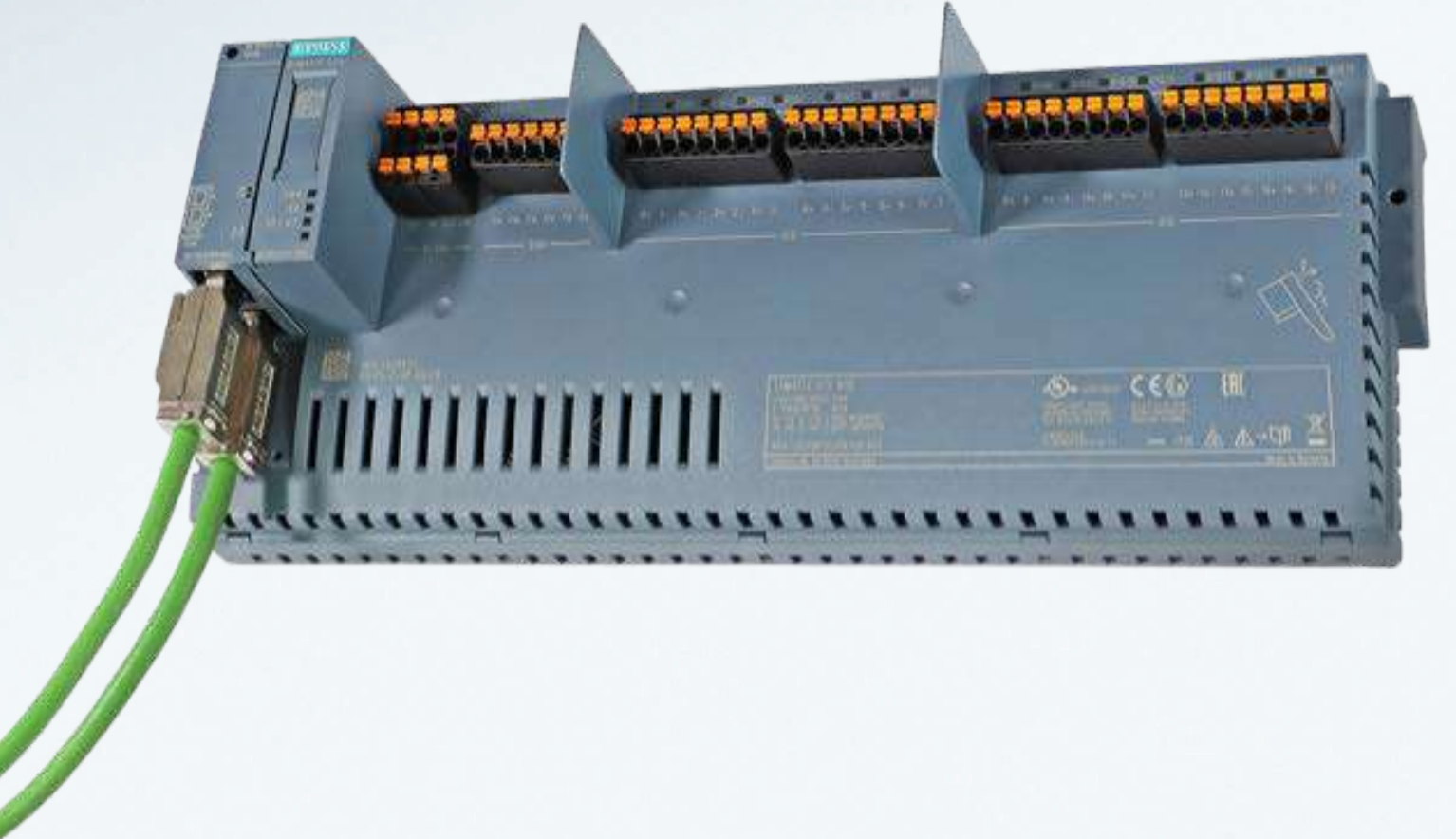

SAHA CİHAZLARININ KOLAY VE HIZLI ENTEGRASYONU

SIMATIC Compact Field Unit (CFU)

Profibus PA Protokolü ile haberleşen saha cihazlarının Profinet protokolüne entegrasyonuna yenilikçi bir bakış açısı: CFU. Cihazlarınızdan tam performans almanız için hem bir lokal haberleşme yönetimini hem de güç dağıtım özelliklerini aynı anda sunar.

- Yedekli Profinet Haberleşme arayüzü (Profinet R1 & Profinet S2)
- Profibus PA Protokolü cihazları için 8 adet entegrasyon portu
- Bağımsız olarak kullanılabilen 8x DI/DO portu
- Hızlı sayıcı entegrasyonu
- Plug-and-Produce: Tak ve çalıştır özelliği ile sisteme entegre edilmek istenilen saha cihazlarının otomatik devreye alınması
- -40...+70 Derece operasyon sıcaklığı ile proses endüstrileri gereksinimlerini sağlar
- Modül tasarımında extra koruma sağlayan ve standard sunulan Conformal Coating (ISA-S71.04/ G3)
- Hızlı ve Kolay kablolamaya ek olarak otomatik Profibus PA adres ataması

Call Center: 444 0 747 | [siemens.com/simatic-pcs7-v9](https://www.siemens.com/simatic-pcs7-v9)

SIEMENS



SIMATIC S7-1500 VE TIA PORTAL

Otomasyonda Yeni Boyutlar

En yüksek performans, en yüksek düzeyde kullanılabilirlik: Otomasyonda bir dönüm noktası olan SIMATIC® S7-1500, yeni nesil kontrol ailesidir. Tek bir kontrolör ile hem standart hem de emniyet gerektiren uygulamalarınızda kullanabilirsiniz.

Güçlü yönlerimiz:

- Sistem Performansı - Hızlı tepki süreleri ve en yüksek düzeyde kalite kontrolü
- Entegre Teknoloji - Entegre hareket kontrol fonksiyonları ve PROFIdrive aracılığıyla sürücülerin mükemmel entegrasyonu
- Entegre Güvenlik - Yatırımınızın en yüksek düzeyde korunması için güvenlik entegrasyonu

Verimlilik sağlayan özelliklerimiz:

- Yenilikçi Tasarım ve Kolay Kullanım - En kolay şekilde kullanım ve hızlı devreye alma
- Entegre Sistem Diagnostiği - Otomatik oluşturulan ve tesisinizin durumu hakkında detaylı diagnostik bilgi gösterimi ile arızalarda tam şeffaflık
- TIA Portal - Projelerinizde yüksek mühendislik verimliliği ile düşük proje maliyetleri

Call Center: 444 0 747 | siemens.com.tr/s7-1500

SIEMENS

SIMATIC S7-1500



S7 1500 CPU



S7 1500 Compact CPU



S7 1500F CPU



S7-1500H CPU



S7-1500R CPU



SYNC Modülü



F/O Kablo

Malzeme Cinsi		Sipariş No	Birim Fiyatı Euro/Adet
SIMATIC S7-1500 Modüler CPU			
CPU 1511-1PN	300 KB + 1,5MB* PROFINET IRT x 2 port	6ES7511-1AL03-0AB0	994.-
CPU 1513-1PN	600 KB + 2,5MB* PROFINET IRT x 2 port	6ES7513-1AM03-0AB0	2.214.-
CPU 1515-2PN	1 MB + 4,5MB* PROFINET IRT x 2 port+PROFINET RT	6ES7515-2AN03-0AB0	3.239.-
CPU 1516-3PN/DP	2 MB + 7,5MB* PROFINET IRT x 2 port + PROFINET RT + Profibus DP	6ES7516-3AP03-0AB0	5.240.-
CPU 1517-3PN/DP	2 MB + 8MB* PROFINET IRT x 2 port + PROFINET RT + Profibus DP	6ES7517-3AP00-0AB0	6.920.-
CPU 1518-4 PN/DP	6MB + 60MB* PROFINET IRT x 2 port + PROFINET RT + ETHERNET + Profibus DP	6ES7518-4AP00-0AB0	10.065.-

* SMC Hafıza Kartı gereklidir!
!! SP CPU'lar için ET200SP sayfasına göz atın

SIMATIC S7-1500 Compact CPU			
CPU 1511C-1 PN	300 KB + 1,5MB* PROFINET IRT x 2 port 16DI/16DO/5AI/2AO 6xHSC 4xPTO/PWM/F	6ES7511-1CL03-0AB0	1.844.-
CPU 1512C-1PN	400 KB + 2MB* PROFINET IRT x 2 port 32DI/32DO/5AI/2AO 6xHSC 4xPTO/PWM/F	6ES7512-1CM03-0AB0	2.684.-

* SMC Hafıza Kartı gereklidir!

SIMATIC S7-1500 Failsafe CPU			
CPU 1511F-1PN	450 KB + 1,5 MB* PROFINET IRT x 2 port	6ES7511-1FL03-0AB0	1.331.-
CPU 1513F-1PN	900 KB + 2,5 MB* PROFINET IRT x 2 port	6ES7513-1FM03-0AB0	2.683.-
CPU 1515F- 2PN	1,5 MB + 4,5 MB* PROFINET IRT x 2 port + PROFINET RT	6ES7515-2FN03-0AB0	3.725.-
CPU 1516F-3 PN/DP	3 MB + 7,5 MB* PROFINET IRT x 2 port + PROFINET RT + Profibus DP	6ES7516-3FP03-0AB0	5.796.-
CPU 1517F-3 PN/DP	3 MB + 8 MB* PROFINET IRT x 2 port + PROFINET RT + Profibus DP	6ES7517-3FP01-0AB0	7.793.-
CPU 1518F-4 PN/DP	9 MB + 60 MB* PROFINET IRT x 2 port + PROFINET RT+ ETHERNET + Profibus DP	6ES7518-4FP00-0AB0	11.323.-

* SMC Hafıza Kartı gereklidir!

SIMATIC S7-1500R/H Redundant CPU			
SIMATIC S7-1500HF Bundle** #	2 x 1518HF-4PN CPU, 4xSync Modülü, 2x1m f/o patch kablo. (SMC* hariç.)	6ES7500-0JP00-0AB0	26.594.-
SIMATIC S7-1500H Bundle**	2 x 1517H-3PN CPU, 4xSync Modülü, 2x1m f/o patch kablo. (SMC* hariç.)	6ES7500-0HP00-0AB0	18.490.-
CPU 1518HF-4 PN*** #	9 MB + 60 MB* Profinet RT x 2 port + Ethernet x 2 port + SYNC portları	6ES7518-4JP00-0AB0	12.224.-
CPU 1517H-3 PN***	2 MB + 8 MB* Profinet RT x 2 port + Ethernet + SYNC portları	6ES7517-3HP00-0AB0	8.171.-
CPU 1515R-2 PN	1 MB + 4,5 MB* Profinet RT x 2 port + Ethernet	6ES7515-2RN03-0AB0	4.246.-
CPU 1513R-1 PN	600 KB + 2.5 MB* Profinet RT x 2 port	6ES7513-1RM03-0AB0	2.804.-
Senkronizasyon modülü 10 m	Senkronizasyon modülü (SFP) , 10 metre mesafeye kadar	6ES7960-1CB00-0AA5	480.-
Senkronizasyon modülü 10 km	Senkronizasyon modülü (SFP) , 10 kilometre mesafeye kadar	6ES7960-1FB00-0AA5	963.-
F/O Senkronizasyon kablosu 1 m	Hazır patch kablo, iki ucu soketli, 1 metre	6ES7960-1BB00-5AA5	113.-
F/O Senkronizasyon kablosu 2 m	Hazır patch kablo, iki ucu soketli, 2 metre	6ES7960-1BC00-5AA5	129.-
F/O Senkronizasyon kablosu 10 m	Hazır patch kablo, iki ucu soketli, 10 metre	6ES7960-1CB00-5AA5	160.-

* SMC Hafıza Kartı gereklidir!
** Bundle paket içerisinde gelen senkronizasyon modülleri 10m'ye kadar mesafeyi destekler.
*** Bir H-Sistemde 4 adet SFP senkronizasyon modülü gereklidir.
Redundant + Failsafe özellikli CPU

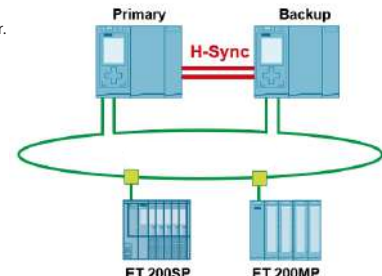

SIMATIC S7-1500

Malzeme Cinsi	Sipariş No	Birim Fiyatı Euro/Adet
---------------	------------	------------------------

SIMATIC ET 200MP Modüler Dağıtılmış Giriş / Çıkış Modülleri

Interface Modül

IM155-5PN ST	ET 200MP Dağıtılmış Giriş / Çıkış Modülleri için PROFINET Arabirimi	6ES7155-5AA01-0AB0	559.-
IM 155-5 MF HF#	ET200MP Dağıtılmış Giriş/Çıkış Modülleri için PROFINET Arayüz Modülü Çoklu Saha veri yolu (Multi Fieldbus) Profinet, EtherNet/IP, Modbus TCP	6ES7155-5AA00-0ACO	576.-
IM155-5DP ST	ET 200MP Dağıtılmış Giriş / Çıkış Modülleri için PROFIBUS Arabirimi	6ES7155-5BA00-0AB0	400.-

*ET 200MP dağıtılmış giriş çıkışlar için S7 1500 kartlarını seçiniz!
#Bus Adapter gereklidir - ET200P sayfasından bus adapter seçiniz.
Ürün seçmek için TIA Selection Tool kullanmanız önerilir.

SIMATIC S7-1500 Dijital Giriş / Çıkış Modülleri (25 mm)

SM 521 16xDI	24V DC BA	6ES7521-1BH10-0AA0	283.-
SM 521 32xDI	24V DC BA	6ES7521-1BL10-0AA0	429.-
SM 522 16xDQ	24V DC/0.5A BA	6ES7522-1BH10-0AA0	261.-
SM 522 32xDQ	24V DC/0.5A BA	6ES7522-1BL10-0AA0	521.-
SM 523 16DI/16DO	DI 16x24V DC / DQ 16x24V DC/0.5A BA	6ES7523-1BL00-0AA0	546.-
Yedek Ön Konnektör	25 mm'lik I/O kartları için ön konnektör (Yedek Malzeme)	6ES7592-1BM00-0XA0	48.-

Not: 25 mm'lik I/O kartların içinde baskı tipi önkonnektör gelmektedir. Kanal bazında diagnostic özelliği yoktur.
Not: Kanal bazında diagnostic özelliği yoktur.



S7 1500
Giriş/Çıkış Modülleri

SIMATIC S7-1500 Dijital Giriş / Çıkış Modülleri (35 mm)

SM 521* 16 x DI	24 VDC SRC BA**	6ES7521-1BH50-0AA0	216.-
SM 521* 16 x DI	24 VDC HF	6ES7521-1BH00-0AB0	270.-
SM 521* 16 x DI	230 VAC BA**	6ES7521-1FH00-0AA0	303.-
SM 521* 16 x DI	DI 16x24...125VUC HF	6ES7521-7EH00-0AB0	679.-
SM 521* 32 x DI	24 VDC HF	6ES7521-1BL00-0AB0	424.-
SM 521# 64 x DI	24V DC 64xDI SNK/SRC BA**	6ES7521-1BP00-0AA0	406.-
SM 522* 8 x DO	24 VDC/2A HF	6ES7522-1BF00-0AB0	244.-
SM 522* 8 x DO	230 VAC/2A Triac ST	6ES7522-5FF00-0AB0	301.-
SM 522* 8 x DO	230 VAC/5A Röle ST	6ES7522-5HF00-0AB0	451.-
SM 522* 16 x DO	DQ 16x24...48VUC/125VDC/0.5A ST	6ES7522-5EH00-0AB0	1.011.-
SM 522* 16 x DO	DQ 16x230VAC/1A ST Triac	6ES7522-5FH00-0AB0	499.-
SM 522* 16 x DO	DQ 16x230VAC/2A ST Röle	6ES7522-5HH00-0AB0	481.-
SM 522* 16 x DO	24 VDC/0,5A HF	6ES7522-1BH01-0AB0	289.-
SM 522* 32 x DO	24 VDC/0,5A HF	6ES7522-1BL01-0AB0	604.-
SM 522# 64 x DO	24V DC/0,3A SNK BA**	6ES7522-1BP50-0AA0	553.-
SM 522# 64 x DO	24V DC/0,3A SNK SOSD SIL2 BA**	6ES7522-1BP00-0AA0	553.-
SM 523# 32DI/32DO	24 VDC/0,3A SNK/SRC BA**	6ES7523-1BP50-0AA0	480.-

* Ön konnektör seçilmelidir.
** Kanal bazında diagnostic özelliği yoktur.
Ön konnektör takılmaz, kablo ve terminal blok seçilmelidir. Tia selection tool kullanımı önerilir.



S7 1500
Giriş/Çıkış Modülleri

SIMATIC S7-1500

Malzeme Cinsi			Sipariş No	Birim Fiyatı Euro/Adet
SIMATIC S7-1500 Analog Giriş / Çıkış Modülleri (25 mm)				
SM 531	4 x AI	V,mA,R,RTD,TC 16bit ST #	6ES7531-7QD00-0AB0	425.-
SM 532	2x AQ	U/I ST	6ES7532-5NB00-0AB0	364.-
SM 534	4XAI/2XAQ	U//RTD/TC - U/I ST	6ES7534-7QE00-0AB0	790.-
Yedek Ön Konnektör	25 mm'lik I/O kartları için ön konnektör (Yedek Malzeme)		6ES7592-1BM00-0XA0	48.-

Not: 25 mm'lik I/O kartların içinde baskı tipi önkonnektör gelmektedir.
R ve RTD tipinde sinyaller bağlandığında kanal sayısı yarıya iner.

SIMATIC S7-1500 Analog Giriş / Çıkış Modülleri (35 mm)				
SM 531*	8 x AI	V,mA,R,RTD 16bit BA #	6ES7531-7QF00-0AB0	579.-
SM 531*	8 x AI	V,mA,R,RTD,TC 16bit ST #	6ES7531-7KF00-0AB0	818.-
SM 531*	8 x AI	R,RTD,TC 16bit HF	6ES7531-7PF00-0AB0	1.246.-
SM 531*	8 x AI	V,mA 16bit HF	6ES7531-7NF00-0AB0	1.104.-
SM 531*	8 x AI	V,mA 16bit HS (Hızlı)	6ES7531-7NF10-0AB0	994.-
SM 531*	16x AI	V 16bit BA	6ES7531-7LH00-0AB0	509.-
SM 531*	16x AI	mA 16bit BA	6ES7531-7MH00-0AB0	509.-
SM 532*	4 x AO	V,mA 16bit ST	6ES7532-5HD00-0AB0	694.-
SM 532*	4 x AO	V,mA 16bit HF	6ES7532-5ND00-0AB0	953.-
SM 532*	8 x AO	V,mA 16bit HS (Hızlı)	6ES7532-5HF00-0AB0	994.-

* Ön konnektör seçilmelidir.
R ve RTD tipinde sinyaller bağlandığında kanal sayısı yarıya iner.

SIMATIC S7-1500 Failsafe Giriş /Çıkış Modülleri				
SM 526	16 x F-DI *	F-DI 16x24VDC PROFIsafe	6ES7526-1BH00-0AB0	889.-
SM 526 *	8 x F-DQ	F-DQ 8x24VDC/2A PPM PROFIsafe	6ES7526-2BF00-0AB0	1.023.-

*Ön konnektör seçilmelidir.

SIMATIC S7-1500 Haberleşme Modülleri				
CM 540 BA #	PtP RS 232 Basic, Freeport, 3964(R), USS, 19200kbit (Modbus desteklemez)		6ES7540-1AD00-0AA0	564.-
CM 540 BA ##	PtP RS 422/485 Basic, Freeport, 3964(R), USS, 19200kbit (Modbus desteklemez)		6ES7540-1AB00-0AA0	749.-
CM 541 HF ##	PtP RS 422/485 High Feature, Freeport, 3964 (R), USS, MODBUS RTU Master, Slave		6ES7541-1AB00-0AB0	1.134.-
CM 541 HF ##	PtP RS 232 High Feature, Freeport, 3964 (R), USS, MODBUS RTU Master, Slave		6ES7541-1AD00-0AB0	1.220.-
CM 8xIO-Link*	CM 8xIO-Link , IO-Link Master V1.1 , 8 Port		6ES7547-1JF00-0AB0	770.-
CM 1542-5	PROFIBUS DP, DPV1 master or DP slave, S7 and PG/OP communication		6GK7542-5DX00-0XE0	1.331.-
CP 1542-5	PROFIBUS DP, DPV1 master or DP slave, S7 and PG/OP communication		6GK7542-5FX00-0XE0	841.-
CM 1542-1	PROFINET as IO controller: TCP/IP, ISO-on-TCP, UDP, S7 communication, IP broadcast Multicast, SNMPV1		6GK7542-1AX00-0XE0	1.331.-
CM 1543-1	End. Ethernet, 1GB TCP/IP, ISO, UDP, S7 communication, IP Broadcast/ Multicast		6GK7543-1AX10-0XE0	2.154.-
CP 1545-1	End. Ethernet, 1GB TCP/IP, ISO, UDP, S7 communication, Firewall, MQTT, Cloud		6GK7545-1GX00-0XE0	2.310.-
TIM 1531 IRC	TIM 1531 Industrial Remote Com. SINAUT ST7, IEC60870-5-101/104, DNP3		6GK7543-1MX00-0XE0	2.771.-
# Simatic S7 PtP Kablo 5m	Point-to-Point (PtP) bağlantı için 9-pin D-Sub kablosu, iki uçlu, 5 metre		6ES7902-1AB00-0AA0	149.-
# Simatic S7 PtP Kablo 10m	Point-to-Point (PtP) bağlantı için 9-pin D-Sub kablosu, iki uçlu, 10 metre		6ES7902-1AC00-0AA0	185.-
# Simatic S7 PtP Kablo 15m	Point-to-Point (PtP) bağlantı için 9-pin D-Sub kablosu, iki uçlu, 15 metre		6ES7902-1AD00-0AA0	208.-
## Simatic S7 PtP Kablo 5m	Point-to-Point (PtP) bağlantı için 15-pin D-Sub kablosu, iki uçlu, 5 metre		6ES7902-3AB00-0AA0	149.-
## Simatic S7 PtP Kablo 10m	Point-to-Point (PtP) bağlantı için 15-pin D-Sub kablosu, iki uçlu, 10 metre		6ES7902-3AC00-0AA0	185.-
## Simatic S7 PtP Kablo 50m	Point-to-Point (PtP) bağlantı için 15-pin D-Sub kablosu, iki uçlu, 50 metre		6ES7902-3AG00-0AA0	319.-

*Ön konnektör seçilmelidir.
Ürün seçmek için TIA Selection Tool kullanmanız önerilir.



SIMATIC S7-1500

Malzeme Cinsi		Sipariş No	Birim Fiyatı Euro/Adet
SIMATIC S7-1500 Teknoloji Modülleri			
TM Count*	Hızlı sayıcı, 2 kanal, 24 V, maks 200 kHz / 800 kHz	6ES7550-1AA01-0AB0	680.-
TM PosInput*	Pozisyon Okuyucu, Hızlı sayıcı, 2 kanal, RS 422, SSI, maks. 1 MHz / 4 MHz	6ES7551-1AB00-0AB0	680.-
TM Timer*	Time-Based IO Modülü DIDQ 16x24V, 8DI, 16DQ, Count, PWM, Oversampling	6ES7552-1AA00-0AB0	680.-
TM PTO 4*	TM PTO 4xPTO 24V/422/TTL 4 Kanal Pulse Train Output	6ES7553-1AA00-0AB0	889.-
TM FAST	TM FAST Field Adaptable High-Speed Technology, 8xDI, 8xDQ, 4xDIQ 24 V, 8xRS485 DIQ	6ES7554-1AA00-0AB0	2.050.-

* Ön konnektör seçilmelidir.

SIMATIC S7-1500 Aksesuarları			
Ray 160	S7-1500 rayı, 160 mm	6ES7590-1AB60-0AA0	26.-
Ray 245	S7-1500 rayı, 245 mm	6ES7590-1AC40-0AA0	44.-
Ray 482	S7-1500 rayı, 482 mm	6ES7590-1AE80-0AA0	39.-
Ray 530	S7-1500 rayı, 530 mm	6ES7590-1AF30-0AA0	48.-
Ray 830	S7-1500 rayı, 830 mm	6ES7590-1AJ30-0AA0	63.-
Ray 2000	S7-1500 rayı, 2000 mm	6ES7590-1BC00-0AA0	106.-
PS 25W	Sistem güç kaynağı, 24 V DC, 25 W	6ES7505-0KA00-0AB0	285.-
PS 60W	Sistem güç kaynağı, 24/48/60 V DC, 60 W	6ES7505-0RA00-0AB0	709.-
PS 60W HF	Sistem güç kaynağı, 24/48/60 V DC, 60 W, Buffer Özellikli, CPU Kalıcı hafıza artırma	6ES7505-0RB00-0AB0	981.-
PS 60W	Sistem güç kaynağı, 120/230 V AC/DC, 60 W	6ES7507-0RA00-0AB0	709.-
PM 70W	Yük güç modülü, 120/230 V AC, 70 W	6EP1332-4BA00	176.-
PM 190W	Yük güç modülü, 120/230 V AC, 190 W	6EP1333-4BA00	246.-
SMC 4 MB	SIMATIC hafıza kartı, 4 MB	6ES7954-8LC04-0AA0	69.-
SMC 12 MB	SIMATIC hafıza kartı, 12 MB	6ES7954-8LE04-0AA0	229.-
SMC 24 MB	SIMATIC hafıza kartı, 24 MB	6ES7954-8LF04-0AA0	346.-
SMC 256 MB	SIMATIC Memory Card 256 MB	6ES7954-8LL04-0AA0	476.-
SMC 2 GB	SIMATIC Memory Card 2 GB	6ES7954-8LP04-0AA0	883.-
SMC 32 GB	SIMATIC Memory Card 32 GB	6ES7954-8LT04-0AA0	1.356.-
Ön Konnektör, Vidalı	Universal 40 pin vidalı tip ön konnektör - I/O kartları için (35 mm)	6ES7592-1AM00-0XB0	48.-
Ön Konnektör, Basmalı	Universal 40 pin basmalı tip ön konnektör - I/O kartları için (35 mm)	6ES7592-1BM00-0XB0	48.-
Ön Konnektör, Basmalı	Universal 40 pin basmalı tip ön konnektör - I/O kartları için (25 mm)	6ES7592-1BM00-0XA0	48.-
Ön Konnektör için Köprü	Ön konnektör L+ / M köprüleme için jumper (20 Adet)	6ES7592-3AA00-0AA0	15.-
U-Profil	U-Konnektör, IO modül bağlantısı için. (5 adet)	6ES7590-0AA00-0AA0	71.-
Ekranlama seti	Kabloların ekranlanması için set (5 adet) - Ön konnektörler için	6ES7590-5CA00-0AA0	71.-
CPU Display1	Yedek CPU ekranı (CPU1511 ve CPU1513 için)	6ES7591-1AA01-0AA0	176.-
CPU Display2	Yedek CPU ekranı (CPU1515,1516,1517 ve 1518 için)	6ES7591-1BA02-0AA0	181.-

Ürün seçmek için TIA Selection Tool kullanmanız önerilir.



S7 1500



Ekranlama Seti



Ön Konnektör



ET 200SP

Open Controller

Call Center: 444 0 747 | siemens.com.tr

SIEMENS

SIMATIC ET200SP Open Controller ve Software Controller

Malzeme Cinsi		Sipariş No	Birim Fiyatı Euro/Adet
Open Controller (PC Based Controller)			
CPU 1515SP PC2** Software-Controller V30.0 - SIMATIC Industrial OS	8-GB RAM 128-GB CFast kart SIMATIC Industrial OS	6ES7677-2DB43-0GB1	3.470.-
CPU 1515SP PC2** Software-Controller V30.0 - Windows LTSC 2021	8-GB RAM 128-GB CFast kart Windows 10 IoT Ent. 64Bit,	6ES7677-2DB42-0GB1	3.470.-
CPU 1515SP PC2** Software-Controller V21.9 - Windows LTSC 2019	8-GB RAM 128-GB CFast kart Windows 10 IoT Ent. 64Bit,	6ES7677-2DB42-0GB0	3.816.-
CPU 1515SP PC2** Software-Controller V21.9 - Windows LTSC 2019 + HMI 128PT	8-GB RAM 128-GB CFast kart Windows 10 IoT Ent. 64Bit, WinCC RT Adv. 128PT	6ES7677-2DB42-0GK0	3.883.-
CPU 1515SP PC2** Software-Controller V21.9 - Windows LTSC 2019 + HMI 512PT	8-GB RAM 128-GB CFast kart Windows 10 IoT Ent. 64Bit, WinCC RT Adv. 512PT	6ES7677-2DB42-0GL0	4.779.-
CPU 1515SP PC2** Software-Controller V21.9 - Windows LTSC 2019 + HMI 2048PT	8-GB RAM 128-GB CFast kart Windows 10 IoT Ent. 64Bit, WinCC RT Adv. 2048PT	6ES7677-2DB42-0GM0	5.480.-
CPU 1515SP PC2** Software-Controller V30.0 - Failsafe SIMATIC Industrial OS	8-GB RAM 128-GB CFast kart SIMATIC Industrial OS, F-CPU	6ES7677-2SB43-0GB1	3.985.-
CPU 1515SP PC2** Software-Controller V30.0 - Failsafe Win- dows LTSC 2021	8-GB RAM 128-GB CFast kart Windows 10 IoT Ent. 64Bit, F-CPU	6ES7677-2SB42-0GB1	3.985.-
CPU 1515SP PC2** Software-Controller V21.9 - Failsafe Win- dows LTSC 2019	8-GB RAM 128-GB CFast kart Windows 10 IoT Ent. 64Bit, F-CPU	6ES7677-2SB42-0GB0	4.384.-
CPU 1515SP PC2** Software-Controller V21.9 - Failsafe Windows LTSC 2019 + HMI 128PT	8-GB RAM 128-GB CFast kart Windows 10 IoT Ent. 64Bit, F-CPU, WinCC RT Adv. 128 PT	6ES7677-2SB42-0GK0	4.459.-
CPU 1515SP PC2** Software-Controller V21.9 - Failsafe Windows LTSC 2019 + HMI 512PT	8-GB RAM 128-GB CFast kart Windows 10 IoT Ent. 64Bit, F-CPU, WinCC RT Adv. 512 PT	6ES7677-2SB42-0GL0	5.486.-
CPU 1515SP PC2** Software-Controller V21.9 - Failsafe Windows LTSC 2019 + HMI 2048PT	8-GB RAM 128-GB CFast kart Windows 10 IoT Ent. 64Bit, F-CPU, WinCC RT Adv. 2048 PT	6ES7677-2SB42-0GM0	6.205.-
** Bus Adapter	BA 2xRJ45 port (Ethernet)	6ES7193-6AR00-0AA0	73.-
** Bus Adapter	BA 2xFC port (Fast Connect)	6ES7193-6AF00-0AA0	90.-
ET200SP CM	4 kanal IO-Link haberleşme modülü ST A	6ES7137-6BD00-0BA0	296.-

SIMATIC Software Controller			
CPU 1508S [Download]	CPU 1508S S7-1500 Software Controller (İndirilebilir Versiyon) *	6ES7672-8AC02-0YGO	2.710.-
CPU 1508S [DVD]	CPU 1508S S7-1500 Software Controller (DVD Versiyonu) *	6ES7672-8AC02-0YAO	3.253.-
CPU 1507S [Download]	CPU 1507S S7-1500 Software Controller (İndirilebilir Versiyonu) *	6ES7672-7AC02-0YGO	1.400.-
CPU 1507S [DVD]	CPU 1507S S7-1500 Software Controller (DVD Versiyonu) *	6ES7672-7AC02-0YAO	1.680.-

** PN IO haberleşme için Bus Adapter seçilmelidir!
IO modülleri için ET200SP modüllerini kullanınız.

SIMATIC ET200SP Open Controller ve Software Controller

Malzeme Cinsi	Sipariş No	Birim Fiyatı Euro/Adet
SIMATIC Failsafe Software Controller		
CPU 1508S F [Download]	CPU 1508S S7-1500 Failsafe Software Controller (İndirilebilir Versiyon) *	6ES7672-8FC02-0YG0 4.048.-
CPU 1508S F [DVD]	CPU 1508S S7-1500 Failsafe Software Controller (DVD Versiyonu) *	6ES7672-8FC02-0YA0 4.858.-
CPU 1507S F [Download]	CPU 1507S S7-1500 Failsafe Software Controller (İndirilebilir Versiyon) *	6ES7672-7FC02-0YG0 1.844.-
CPU 1507S F [DVD]	CPU 1507S S7-1500 Failsafe Software Controller (DVD Versiyonu) *	6ES7672-7FC02-0YA0 2.213.-

* Software Controller, Open Controller'a yüklü olarak gelir. Ayrıca satın alınmasına gerek yoktur. 1507S-1508S S7-1500 Software Controller uyumlu SIMATIC IPC'lerde kullanım içindir, konfigürasyonun kontrol edilmesi önemlidir. Firmware V30.0, TIA Portal V18 ve üstü versiyonlardan itibaren kullanılabilir.

SIMATIC ODK		
ODK 1500S V2.5 (Download)	Open Development Kit Yazılımı 1500S V2.5 - C/C++ ile ürün geliştirme seti (İndirilebilir Versiyon)	6ES7806-2CD03-0YG0 3.387.-
ODK 1500S V2.5 (DVD)	Open Development Kit Yazılımı 1500S V2.5 (DVD versiyonu) C/C++ ile ürün geliştirme seti	6ES7806-2CD03-0YA0 3.870.-
Target 1500S™ for Simulink® V6.0 SP2 (Download)	Simulink Entegrasyon Yazılımı (İndirilebilir Versiyon)	6ES7823-1BE05-0YA5 1.993.-
Target 1500S™ for Simulink® V2.0...V5.0 > V6.0 SP2 Upgrade (Download)	Upgrade SIMATIC Target 1500S™ for Simulink® V2.0...V5.0 -> V6.0 SP2 (İndirilebilir Versiyon)	6ES7823-1BE05-0YE5 797.-
Target 1500S + ODK 1500S Bundle (Download)	Target 1500S™ Simulink V6.0 SP2 + ODK 1500S V2.5 Paket (İndirilebilir Versiyon)	6ES7823-1BE15-0YA0 3.985.-
SIMATIC Model Based Design 2024 PoC 90 günlük Bundle (Download)	SIMATIC Target 1500S™ for Simulink® V6.0 PoC DL, SIMATIC ODK 1500S V2.5 PoC, SIMATIC S7-PLCSIM Advanced V7.0 PoC , SIMATIC STEP 7 Professional V20 PoC-90 günlük lisans (İndirilebilir Versiyon)	6ES7823-1BE25-0YA3 531.-
SIMATIC ODK 1500S V2.5 PoC-90	SIMATIC ODK 1500S V2.5 PoC-90 günlük lisans (İndirilebilir Versiyon)	6ES7806-2CD03-0YG6 167.-

Ürün seçmek için TIA Selection Tool kullanmanız önerilir.

Zorlu koşullarda çalışma şartı istenen ürünler için SIPLUS ürünleri hakkında solution partnerlerimizden bilgi alabilirsiniz.(Sayfa 213)



SIMATIC Yazılım Paketleri

Malzeme Cinsi	Paket	Sipariş No	Birim Fiyatı Euro/Adet
---------------	-------	------------	------------------------

TIA Portal Yazılımları

Yeni

TIA PORTAL CLOUD 365	TIA Portal Cloud, 365-day Certificate of Contract. Online tüm versiyonlar; V14, V15.1, V16, V17, V18, V19, V20. STEP 7 Prof. WinCC BCA/Unified, STEP 7 Safety, PLCSIM Advanced, Startdrive Advanced, SiVArc, SINUMERIC STEP 7 Toolbox, SINAMICS DCC, SINETPLAN, Test Suite, Energy Suite, SIMIT Demo	Download	6ES7804-0CP41-1YA8	5.382.-
STEP7 Prof. V20	S7 300 / 400/ 1500 PLC Programlam yazılımı (TIA Portal V20)	DVD Download	6ES7822-1AA24-0YA5 6ES7822-1AE24-0YA5	3.014.- 2.511.-
STEP 7 Prof. 2021 / V20 R3 Combo	STEP7, PLCSIM, S7 GRAPH, SCL paketleri + TIA Portal Combo Lisans. STEP 7 Prof 2021/ TIA V20 SR3 combo.	DVD Download	6ES7810-5CC17-0YA5 6ES7810-5CE17-0YB5	4.915.- 4.096.-
STEP7 V20 PowerPack1	PowerPack SIMATIC STEP 7 Basic V19..V20 -> Professional V19..V20 Floating License	DVD Download	n.a. 6ES7822-1AE23-0YC5	- 2.126.-
STEP7 V20 PowerPack2 & Upgrade	STEP 7 V5.7 --> Prof.2021 / TIA V20 SR3 Upgrade	DVD Download	n.a. 6ES7822-1AE23-0XC5	- 1.567.-
STEP7 V20 Combo Upgrade	SIMATIC STEP 7 Professional V20; upgrade V11.. V19-> V20 or V11/2010..V19/2021 Combo -> V20/2021Combo or 2006..2017-> V20/2021 SR3 Combo Floating License	DVD Download	6ES7822-1AA24-0YE5 6ES7822-1AE24-0YE5	1.193.- 948.-



SIMATIC Yazılım Paketi

Safety Opsiyon Paketleri

Safety Adv. V20	TIA Portal için Failsafe Programlama yazılımı	DVD Download	6ES7833-1FA24-0YA5 6ES7833-1FA24-0YH5	983.- 819.-
Safety Adv. V20 Upgr.	TIA Portal için S7 F Dist. Safety V5.4 / V11..19 dan Safety Adv. V20 yükseltme	DVD Download	6ES7833-1FA24-0YF5 6ES7833-1FA24-0YY5	393.- 328.-
S7 F Dist. Safety V5.4	Step7 V5.5 için F Serisi CPU Failsafe Programlama Yazılımı	DVD Download	6ES7833-1FC02-0YA5 6ES7833-1FC02-0YH5	896.- 896.-

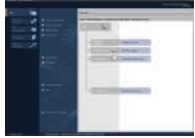

TIA PORTAL

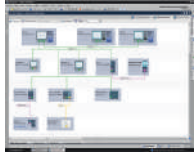

TIA PORTAL NETWORK VIEW

TIA Portal Opsiyon Yazılımları

Multiuser	TIA Portal Multiuser Engineering V20	DVD Download	6ES7823-1AA24-0YA5 6ES7823-1AE24-0YA5	759.- 633.-
Cloud Connector	TIA Portal Cloud Connector V2	DVD Download	6ES7823-1CA02-0YA0 6ES7823-1CE02-0YA0	522.- 464.-
Teamcenter Gateway	TIA Portal Teamcenter Gateway V20	DVD Download	n.a. 6ES7823-1EE24-0YA5	1.265.-
Test Suite Advanced	TIA Portal Test Suite Advanced V20	DVD Download	n.a. 6ES7823-1TE24-0AA5	1.993.-
ProDiag (250)	SIMATIC ProDiag S7-1500 250 Supervisions	DVD Download	6ES7823-0AA00-1AA0 6ES7823-0AE00-1AA0	229.- 204.-
ProDiag (Limitsiz)	SIMATIC ProDiag S7-1500 250 Supervisions	DVD Download	6ES7823-0AA00-1DA0 6ES7823-0AE00-1DA0	916.- 817.-
PLCSim Advanced V7.0	SIMATIC S7-PLCSIM Advanced V7.0	DVD Download	6ES7823-1FA06-0YA5 6ES7823-1FE06-0YA5	4.175.- 3.478.-
SIMATIC OPC UA S7-1200 basic	CPU-1200(F) FW > 4.4 için	DVD Download	6ES7823-0BA00-2BA0 6ES7823-0BE00-2BA0	84.- 70.-
SIMATIC OPC UA S7-1500 küçük	CPU-1510-1512 / CPU-1511-1513 / CPU-1505S (F) için	DVD Download	6ES7823-0BA00-1BA0 6ES7823-0BE00-1BA0	168.- 140.-
SIMATIC OPC UA S7-1500 orta	CPU-1515 / CPU-1516- CPU-1507S (F) için	DVD Download	6ES7823-0BA00-1CA0 6ES7823-0BE00-1CA0	335.- 280.-
SIMATIC OPC UA S7-1500 büyük	CPU-1517 / CPU-1518 (F) için	DVD Download	6ES7823-0BA00-1DA0 6ES7823-0BE00-1DA0	504.- 421.-

Simatic Manager Yazılımları

STEP7 V5.7	S7-30/400 PLC Programlama Yazılımı	DVD Download	6ES7810-4CC12-0YA5 6ES7810-4CE12-0YB5	2.954.- 2.320.-
STEP7 V5.7 Upgrade	S7-30/400 PLC Programlama Yazılımını V5.3..5.6 --> V5.7'e yükseltme	DVD	6ES7810-4CC12-0YE5	799.-
STEP 7 Prof. 2021 / V20 Combo	STEP7, PLCSIM, S7 GRAPH, SCL paketleri + TIA Portal Combo Lisans. STEP 7 Prof 2021 / TIA V20 combo.	DVD Download	6ES7810-5CC17-0YA5 6ES7810-5CE17-0YB5	4.915.- 4.096.-
STEP7 V20 PowerPack2 & Upgrade	STEP 7 V5.3...V5.7 --> Prof.2021 / TIA V20 Upgrade	DVD Download	n.a. 6ES7822-1AE23-0XC5	- 1.567.-

Simatic Manager Opsiyon Yazılımları

MODBUS Master	CP 341 / CP 441 Kartları için Modbus Master Driver V3.1	DVD	6ES7870-1AA01-0YA0	1.963.-
MODBUS Slave	CP 341 / CP 441 Kartları için Modbus Slave Driver V3.1	DVD	6ES7870-1AB01-0YA0	1.963.-

Ürün seçmek için TIA Selection Tool kullanmanız önerilir.



SIMATIC SAFETY Ailesi

Call Center: 444 0 747 | siemens.com.tr

SIEMENS

SIMATIC SAFETY



1510SP F CPU



S7-1513 F CPU



S7 1500 F CPU



DOWNLOAD



Malzeme Cinsi		Sipariş No	Birim Fiyatı Euro/Adet
SIMATIC S7 Fail-safe CPU			
CPU 1510SP F-1 PN*	300KB + 1MB* PROFINET IRT x 3 port*** (BusAdapter)	6ES7510-1SK03-0AB0	1.108.-
CPU 1512SP F-1 PN*	600KB + 2MB* PROFINET IRT x 3 port*** (BusAdapter)	6ES7512-1SM03-0AB0	1.535.-
CPU 1514SP F-2 PN*	900KB + 3.5MB* PROFINET IRT x2 port** + PROFINET RT	6ES7514-2SN03-0AB0	3.139.-
CPU 1511F-1 PN*	450KB + 1.5MB* PROFINET IRT x 2 port	6ES7511-1FL03-0AB0	1.331.-
CPU 1513F-1 PN*	900KB + 2.5MB* PROFINET IRT x 2 port	6ES7513-1FM03-0AB0	2.683.-
CPU 1515F-2 PN*	1.5MB + 4.5MB* PROFINET IRT x 2port + PROFINET RT	6ES7515-2FN03-0AB0	3.725.-
CPU 1516F-3 PN/DP*	3MB + 7.5MB* PROFINET IRT x 2port + PROFINET RT + ProfibusDP	6ES7516-3FP03-0AB0	5.796.-
CPU 1517F-3 PN/DP*	3MB + 8MB* PROFINET IRTx2port + PROFINET RT + ProfibusDP	6ES7517-3FP01-0AB0	7.793.-
CPU 1518F-4 PN/DP*	9MB + 60MB* PROFINET IRTx2port + PROFINET RT + ETHERNET + ProfibusDP	6ES7518-4FP00-0AB0	11.323.-
CPU 1518F-4 PN/DP MFP*	9MB + 60MB *PROFINET IRTx2port + PROFINET RT+ ETHERNET + ProfibusDP	6ES7518-4FX00-1AC0	12.498.-

* SMC hafıza kartı gereklidir.

** MMC hafıza kartı gereklidir !

*** 3 port için ET200SP bölümünden uygun Bus Adapter seçilmelidir!

SIMATIC Safety Yazılımları

STEP 7 Distributed Safety	SIMATIC Manager için Fail-safe Programlama Yazılımı (V5.4)	DVD Download	6ES7833-1FC02-0YA5 6ES7833-1FC02-0YH5	896.- 896.-
STEP 7 Safety Advanced V20	TIA Portal için Fail-safe Programlama Yazılımı	DVD Download	6ES7833-1FA24-0YA5 6ES7833-1FA24-0YH5	983.- 819.-
Safety Advance Upgrade	STEP 7 Safety Advanced V20; upgrade DS V5.4 / V11..V19 (Combo) -> STEP7 Safety Advanced V20 (Combo) - Upgrade Paketi	DVD Download	6ES7833-1FA24-0YF5 6ES7833-1FA24-0YY5	393.- 328.-



SIMATIC SAFETY

Malzeme Cinsi		Sipariş No	Birim Fiyatı Euro/Adet
SIMATIC ET 200SP Fail-safe Giriş / Çıkış Modülleri			
ET 200SP F-DI	F-DI 8 x 24 V DC Fail-safe Dijital Giriş Modülü	6ES7136-6BA01-0CA0	285.-
ET 200SP F-DQ	F-DQ 8 x 24 V DC / 0.5A Fail-safe Dijital Çıkış Modülü	6ES7136-6DC00-0CA0	368.-
ET 200SP F-DQ	F-DQ 4 x 24 V DC / 2A Fail-safe Dijital Çıkış Modülü	6ES7136-6DB00-0CA0	329.-
ET 200SP F-RQ	F-RQ 1 x 24 V DC / 24..230 V AC / 5A Fail-safe Röle Çıkış Modülü	6ES7136-6RA00-0BF0	145.-
ET 200SP F-PM-E	PPM Power Modülü (24 V DC Safe Shutdown of DQ and F-DQ)	6ES7136-6PA00-0BC0	374.-
ET 200SP F-AI 4xI(0)4..20mA	F-AI 4 x I(0)4..20 mA Fail-safe Analog Giriş Modülü	6ES7136-6AA00-0CA1	719.-
ET 200SP F-AI 4xU 0..10V	F-AI 4 x U 0..10V Fail-safe Analog Giriş Modülü	6ES7136-6AB00-0CA1	704.-
ET 200SP F-TM Count	F-TM Count 1 x 1Vpp sin/cos Fail-safe Hızlı Sayıcı Modülü	6ES7136-6CB00-0CA0	725.-
ET 200SP E-Code	ET 200SP F-DI, F-DQ, F-PM-E Modülleri İçin Coding Element (5 Adet)	6ES7193-6EF00-1AA0	119.-



Interface Modülü (IM) olarak ET 200SP; ST, HS ya da HF ile kullanılabilir.

SIMATIC ET 200MP Fail-safe Giriş / Çıkış Modülleri			
ET 200MP F-DI	F-DI 16 x 24 V DC Fail-safe Dijital Giriş Modülü	6ES7526-1BH00-0AB0	889.-
ET 200MP F-DQ	F-DQ 8 x 24 V DC 2A PPM Fail-safe Dijital Çıkış Modülü	6ES7526-2BF00-0AB0	1.023.-

Interface Modülü (IM) olarak ET 200MP; ST ya da HF ile kullanılabilir.



F-DI 16x24 VDC

SIMATIC ET 200pro - ET 200ecoPN Fail-safe Giriş / Çıkış Modülleri			
IM 154-2 DP HF	PROFIBUS DP Interface Modülü	6ES7154-2AA01-0AB0	405.-
IM 154-4 PN HF	PROFINET Interface Modülü	6ES7154-4AB10-0AB0	455.-
EM148	8/16 DI Fail-safe; 24V	6ES7148-4FA00-0AB0	661.-
EM148	4/8 DI Fail-safe; 24V	6ES7148-4FC00-0AB0	810.-
EM148	F Switch Profisafe	6ES7148-4FS00-0AB0	526.-
EM146	ET 200eco PN, F-DI 8x24V /F-DQ 3x24V 2A	6ES7146-6FF00-0AB0	1.001.-
CMS	F Switch Profisafe Bağlantı Modülü	6ES7194-4DA00-0AA0	63.-
CMI/O	4/8 DI, 4DO Bağlantı Modülü	6ES7194-4DC00-0AA0	126.-
CMI/O	8/16 DI Bağlantı Modülü	6ES7194-4DD00-0AA0	126.-



Ürün seçmek için TIA Selection Tool kullanmanız önerilir.

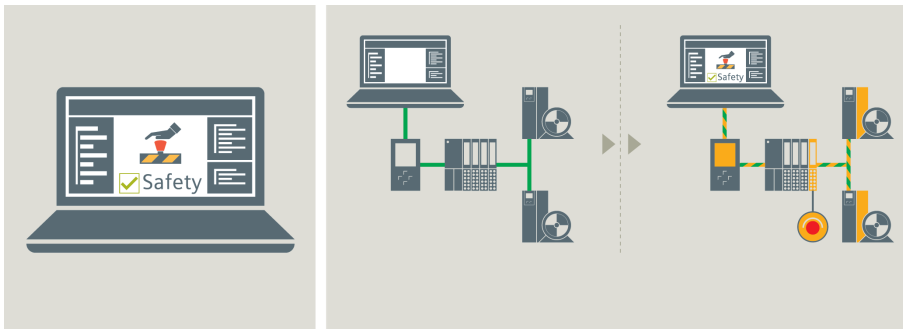
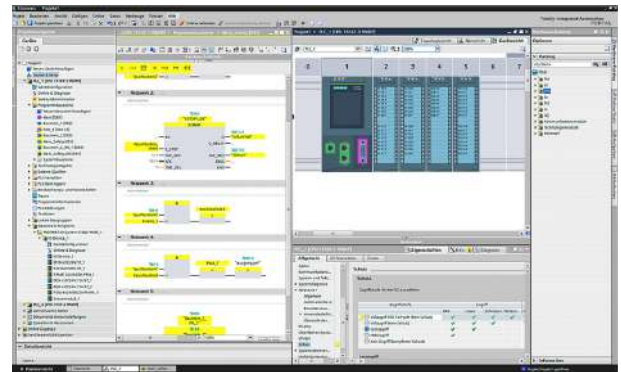

SIRIUS SAFETY

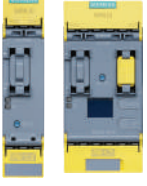

3SK2 Ana Modül

Yeni



Malzeme Cinsi	Sipariş No	Birim Fiyatı Euro/Adet
---------------	------------	------------------------

SIRIUS 3SK2 Parametrelemlendirilebilir Emniyet Röleleri

3SK2 Parametrelemlendirilebilir Emniyet Rölesi 22.5 mm 10 emniyetli giriş, 2 Emniyetli Çıkış, 1 Sinyal Çıkışı	3SK2112-2AA10	446.-
3SK2 Parametrelemlendirilebilir Emniyet Rölesi 45 mm 20 emniyetli giriş, 4 Emniyetli Çıkış, 2 Sinyal Çıkışı	3SK2122-2AA10	658.-
3SK2 PROFINET Haberleşme Modülü*	3SK2511-2FA10	404.-
Simocode Modüller Arası Bağlantı Kablosu - 0.025 m yassı kablo	3UF7930-0AA00-0	16.-

SIRIUS 3SK2 Başlangıç Paketi, Yazılım ve Programlama Kablosu

SIRIUS 3SK2 Başlangıç Paketi (3SK2 Parametrelemlendirilebilir Emniyet Rölesi 22,5 mm ve USB Programlama Kablosu. İndirilebilir Safety ES V20 Basic Yazılımı)	3SK2941-2AA11	524.-
SIRIUS 3SK2 PROFINET Başlangıç Paketi (3SK2 Parametrelemlendirilebilir Emniyet Rölesi 45 mm, PROFINET haberleşme modülü, RJ45 kablo ve Safety ES 20 Professional Yazılımı)	3SK2942-2AA11	1.201.-
SIRIUS Safety ES V20 (TIA Portal) Professional Lisans (Yazılım DVD'si ve lisans anahtarı USB içerisinde)*	3ZS1326-2CC10-0YA5	484.-
SIRIUS Safety ES V20 (TIA Portal) Professional Lisans (Download edilebilir lisans anahtarı)*	3ZS1326-2CE10-0YB5	456.-
SIRIUS Safety ES V1.0 'dan V20'ye Güncelleme Lisansı*	3ZS1326-2CC10-0YE5	127.-
PC bağlantı kablosu USB	3UF7941-0AA00-0	165.-

* SIRIUS Safety ES V20 yazılımını aşağıdaki linkten indirebilir ve basic versiyonu ücretsiz kullanabilirsiniz.

[https://support.industry.siemens.com/cs/document/109793090/sirius-safety-es-v20-\(tia-portal\)?dti=0&lc=en-LY](https://support.industry.siemens.com/cs/document/109793090/sirius-safety-es-v20-(tia-portal)?dti=0&lc=en-LY)

SIRIUS 3SK2 Bağlantı Konnektörleri**

22.5mm 3SK2 Parametrelemlendirilebilir Emniyet Rölesi Genişletme Konnektörü	3ZY1212-2GA00	19.-
45mm 3SK2 Parametrelemlendirilebilir Emniyet Rölesi Genişletme Konnektörü	3ZY1212-4GA01	25.-

** Bağlantı Konnektörleri, 3SK2 parametrelemlendirilebilir emniyet rölesi 3SK1 çıkış ya da 3RM1 motor yolverci ile genişletildiğinde kullanılmaktadır. 3SK1 ve 3RM1 cihazlar için bağlantı ve sonlandırma konnektörleri Şalt ve Enstalasyon Fiyat Listesinden seçilebilir.

Not: Diğer Siemens SIRIUS serisi emniyet ürünleri için Şalt ve Enstalasyon Tekniği Fiyat Listesine bakınız.

ET200SP AS-i Master

ET 200SP Safety haberleşme modülü F-CM AS-i Safety ST	3RK7136-6SC00-0BC1	656.-
ET 200SP haberleşme modülü CM AS-i Master ST	3RK7137-6SA00-0BC1	908.-
ET 200SP AS-i haberleşme modülleri BaseUnit	6ES7193-6BP20-0DC0	43.-



Aşağıdaki linkten indirebileceğiniz Sirius Safety Integrated Application Manual (SIAM) ile regülasyonlara uygun hazır örnek emniyet devrelerinden faydalanabilirsiniz. Örnek devrelerin kumanda şemalarını, hazır yapılmış örnek programlarını ve emniyet değerlendirme raporlarını ücretsiz olarak indirerek kullanabilirsiniz.





<https://support.industry.siemens.com/cs/document/81366718?caller=view&lc=en-WW>

SIMATIC ET 200SP Dağıtılmış Giriş / Çıkışlar

SIMATIC ET 200SP

Tüm gereksinimler için doğru çözüm

SIEMENS

	Basic Up to 12 modules	<ul style="list-style-type: none">• Temel fonksiyonlar (Safety dışındaki tüm modüller)• Boşluk bırakılabilme imkanı• 2 x Ethernet portu
	Standard up to 32 modules	<ul style="list-style-type: none">+ Safety modülleri destekler+ IP 67 ilavesi (ET 200AL modülleri bağlanabilir)+ Single hot swapping
	High Feature up to 64 modules	<ul style="list-style-type: none">+ Bakır veya Fiber ile esnek bağlantı (Bus Adapter)+ Isochronous mod: 250 µs+ Çoklu Hot-swap desteği
	High Speed up to 30 modules	<ul style="list-style-type: none">+ Isochronous mode: 125µs
	CPU up to 64 modules	<ul style="list-style-type: none">+ S7-1500 CPU içerir+ Web server desteği+ Hafıza kartı ile yerel data yedekleme

SIMATIC ET 200SP

Mechanical design

SIEMENS

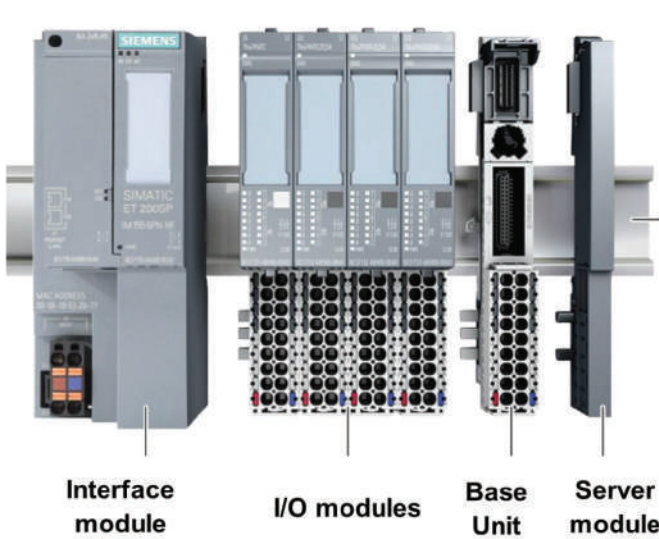

Fonksiyon	Faydaları
Interface module	▶ Profinet ve Profibus üzerinden esnek bağlantı imkanı. (Bakır veya Fiber)
I/O modules	▶ Giriş-Çıkış modülleri için oldukça geniş ürün yelpazesi.
BaseUnit: Beyaz : Yeni Poatansiyel Grubu Siyah : Besleme Aktarma	▶ Fazladan güç modülüne ihtiyaç duymayan Base Unit yapısı ile tasarım imkanı.

SIMATIC ET 200 Dağıtılmış Giriş / Çıkışlar



SIMATIC ET 200SP

Yeni

Malzeme Cinsi		Sipariş No	Birim Fiyatı Euro/Adet
SIMATIC ET 200SP CPU ve Modüler Dağıtılmış Giriş / Çıkış Modülleri			
Standart CPU			
CPU 1510SP-1 PN*	200 KB + 1MB* PROFINET IRT x 3 port** (Bus Adapter Gerekir)	6ES7510-1DK03-0AB0	940.-
CPU 1512SP-1 PN*	400 KB + 2MB* PROFINET IRT x 3 port ** (Bus Adapter Gerekir)	6ES7512-1DM03-0AB0	1.206.-
CPU 1514SP-2 PN*	600 KB + 3.5MB* PROFINET IRT x 3 port + PROFINET RT (Bus Adapter Gerekir)	6ES7514-2DN03-0AB0	2.755.-
CM PROFIBUS DP	1510SP ve 1512SP CPU'ları için DP Master Modülü	6ES7545-5DA00-0AB0	609.-

* SMC Hafıza Kartı gereklidir! S7 1500 aksesuar bölümüne bakınız.

** Tek portlu gelmektedir. 3 port için aşağıdaki Bus Adapter ürünlerinden uygun olan seçilmelidir.

Fail-safe CPU ve I/O Modülleri

Yeni

CPU 1510SP F-1 PN*	300KB + 1MB* PROFINET IRT x 3 port**(BusAdapter)	6ES7510-1SK03-0AB0	1.108.-	
CPU 1512SP F-1 PN*	600KB + 2MB* PROFINET IRT x 3 port**(BusAdapter)	6ES7512-1SM03-0AB0	1.535.-	
CPU 1514SP F-2 PN*	900KB + 3.5MB* PROFINET IRT x port** + PROFINET RT (Bus Adapter Gerekir)	6ES7514-2SN03-0AB0	3.139.-	
ET 200SP F-DI	F-DI 8 x 24 V DC Fail-safe Dijital Giriş Modülü	A	6ES7136-6BA01-0CA0	285.-
ET 200SP F-DQ	F-DQ 8 x 24 V DC / 0.5A Fail-safe Dijital Çıkış Modülü	A	6ES7136-6DC00-0CA0	368.-
ET 200SP F-DQ	F-DQ 4 x 24 V DC / 2A Fail-safe Dijital Çıkış Modülü	A	6ES7136-6DB00-0CA0	329.-
ET 200SP F-RQ	F-RQ 1 x 24 V DC / 24..230 V AC / 5A Fail-safe Röle Çıkış Modülü	F	6ES7136-6RA00-0BF0	145.-
ET 200SP F-PM-E	PPM Power Modülü (24 V DC Safe Shutdown of DQ and F-DQ)		6ES7136-6PA00-0BC0	374.-
ET 200SP F-AI 4xI(0)4..20mA	F-AI 4 x I 0(4)..20 mA Fail-safe Analog Giriş Modülü		6ES7136-6AA00-0CA1	719.-
ET 200SP F-AI 4xU 0..10V	F-AI 4 x U 0..10V Fail-safe Analog Giriş Modülü		6ES7136-6AB00-0CA1	704.-
ET 200SP F-TM Count	F-TM Count 1 x 1Vpp sin/cos Fail-safe Hızlı Sayıcı Modülü		6ES7136-6CB00-0CA0	725.-

* SMC Hafıza Kartı gereklidir! S7 1500 aksesuar bölümüne bakınız.

** Tek portlu gelmektedir. 3 port için yukarıdaki Bus Adapter ürünlerinden uygun olan seçilmelidir.

Failsafe IO için Interface Modülü (IM) olarak Basic (BA) tipi seçilemez.



ET 200SP-F

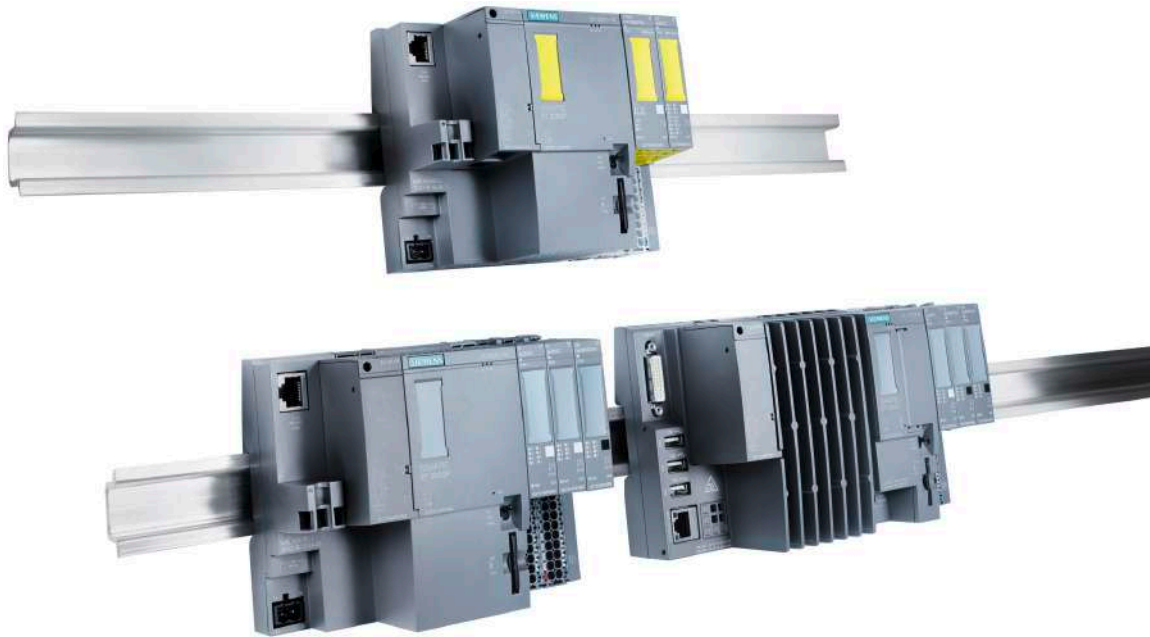

ET 200SP CPU Ailesi

SIMATIC ET 200 Dağıtılmış Giriş / Çıkışlar

Malzeme Cinsi	Sipariş No	Birim Fiyatı Euro/Adet
---------------	------------	------------------------

SIMATIC ET 200SP Modüler Dağıtılmış Giriş / Çıkış Modülleri

Örnek Konfigürasyon: Interface Modül + Base Unit + I/O Modül

Interface Modül				
IM 155-6 PN BA	Profinet IM Basic : Maks. 12 Adet ET 200SP Kart, BA 2 x RJ45 Port	6ES7155-6AR01-0AN0	213.-	
IM 155-6 PN ST Bundle	Profinet IM Standart : Maks. 32 Adet ET 200SP Kart, BA 2 x RJ45 Port	6ES7155-6AA02-0BN0	393.-	
IM 155-6 PN ST **	Profinet IM Standart : Max.32 Adet ET 200SP Kartını Destekler	6ES7155-6AU02-0BN0	320.-	
IM 155-6 PN/2 HF **	Profinet IM High Feature : Max.64 Adet ET200SP Kartını Destekler	6ES7155-6AU01-0CN0	410.-	
IM 155-6 PN HS **	Profinet IM High Speed : Max.30 Adet ET 200SP Kartını Destekler	6ES7155-6AU00-0DN0	515.-	
IM 155-6 PN/3 HF **	Profinet IM High Feature : Max.64 Adet ET 200SP Kartını Destekler	6ES7155-6AU30-0CN0	666.-	
IM 155-6 DP HF	Profibus IM High Feature : Max.32 Adet ET 200SP Kartını Destekler	6ES7155-6BA01-0CN0	410.-	
IM 155-6MF HF	Multiprotokol Interface Modülü - PROFINET, Ethernet IP, Modbus TCP (Max.64 adet ET200SP Kartı)	6ES7155-6MU01-0CN0	378.-	
IM 155-6 PN R1***	R1 Redundanc Interface Modülü : Max.64 adet ET 200SP kartını destekler	6ES7155-6AU00-0HM0	613.-	
** Bus Adapter	BA 2x RJ45 Port	6ES7193-6AR00-0AA0	73.-	
** Bus Adapter	BA 2x FC Port	6ES7193-6AF00-0AA0	90.-	
** Bus Adapter	BA 2 x SCRJ (IM155-6 PN HF, IM155-6 PN HS ve CPU1512SP için)	6ES7193-6AP00-0AA0	389.-	
** Bus Adapter	BA SCRJ / RJ45 (IM155-6 PN HF, IM155-6 PN HS ve CPU1512SP için)	6ES7193-6AP20-0AA0	299.-	
** Bus Adapter	BA SCRJ / FC (IM155-6 PN HF, IM155-6 PN HS ve CPU1512SP için)	6ES7193-6AP40-0AA0	314.-	
** Bus Adapter	BA 2 x LC (IM155-6 PN HF, IM155-6 PN HS ve CPU1512SP için)	6ES7193-6AG00-0AA0	389.-	
** Bus Adapter	BA LC / RJ45 (IM155-6 PN HF, IM155-6 PN HS ve CPU1512SP için)	6ES7193-6AG20-0AA0	299.-	
** Bus Adapter	BA LC / FC (IM155-6 PN HF, IM155-6 PN HS ve CPU1512SP için)	6ES7193-6AG40-0AA0	314.-	
Bus Adapter	ET 200AL BusAdapter "BA-Send 1xFC" ET Link Haberleşme Modülü G	6ES7193-6AS00-0AA0	146.-	



IM 155-6 PN ST Bundle



ET 200SP BUS ADAPTER

Base Unit

BU covers	5 x Base Unit Kapağı, 15 mm. Boş Slotların Korunması İçin.	6ES7133-6CV15-1AM0	30.-	
BU covers	5 x Base Unit Kapağı, 20 mm. Boş Slotların Korunması İçin.	6ES7133-6CV20-1AM0	30.-	
BU15-P16+A0+2B	Base Unit, 16 Pin I/O, Besleme Aktarmalı (Siyah) A	6ES7193-6BP00-0BA0	20.-	
BU15-P16+A0+2D	Base Unit, 16 Pin I/O, Besleme Aktarmalı (Beyaz) A	6ES7193-6BP00-0DA0	35.-	
BU15-P16+A10+2B	Base Unit, 16 Pin I/O, 10 Ortak Bara Ucu, Besleme Aktarmalı (Siyah) A	6ES7193-6BP20-0BA0	26.-	
BU15-P16+A10+2D	Base Unit, 16 Pin I/O, 10 Ortak Bara Ucu, Besleme Kaynağı (Beyaz) A	6ES7193-6BP20-0DA0	41.-	
BU15-P16+A0+2B/T #	Base Unit, 16 Pin I/O, Sıcaklık, Besleme Aktarmalı (Siyah) B	6ES7193-6BP00-0BA1	28.-	
BU15-P16+A0+2D/T #	Base Unit, 16 Pin I/O, Sıcaklık, Besleme Aktarmalı (Beyaz) B	6ES7193-6BP00-0DA1	43.-	
BU15-P16+A0+12B/T #	Base Unit, 16 Pin I/O, Sıcaklık, 5+5 Ortak Bara Ucu, Besleme Aktarmalı (Siyah) B	6ES7193-6BP40-0BA1	34.-	
BU15-P16+A0+12D/T #	Base Unit, 16 Pin I/O, Sıcaklık, 5+5 Ortak Bara Ucu, Besleme Kaynağı (Beyaz) B	6ES7193-6BP40-0DA1	49.-	
BU20-P12+A4+0B	Base Unit, 12 Pin I/O, 4 Ortak Bara Ucu, Besleme Aktarmalı (Siyah) C	6ES7193-6BP20-0BB0	28.-	
BU20-P16+A0+2D	Base Unit, 16 pin, besleme kaynağı (Beyaz) D	6ES7193-6BP00-0DU0	44.-	
BU20-P16+A0+2B	Base Unit, 16 pin, besleme aktarmalı (Siyah) D	6ES7193-6BP00-0BU0	29.-	
BU20-P6+A2+4D	Base Unit, 6 Pin, 2 Ortak Bara Ucu, Besleme Aktarmalı (Beyaz) E	6ES7193-6BP20-0DC0	43.-	
BU20-P8+A4+0B	Base Unit, 8 Pin, 4 Ortak Bara Ucu, Besleme Aktarmalı (Siyah) F	6ES7193-6BP20-0BF0	28.-	
BU-SEND	Base Unit, BU-SEND, ET200SP Üzerinden ET Connection Bağlantısı İçin G	6ES7193-6BN00-0NE0	73.-	
BU20-P12+A0+4B	Base Unit, 12 Pin I/O, Besleme Aktarmalı (Siyah) H	6ES7193-6BP20-0BB1	28.-	
BU20-P16+A0+2D	Base Unit, 16 Pin I/O, Besleme Aktarmalı (Beyaz) J	6ES7193-6BP00-0DU0	44.-	
BU20-P16+A0+2B	Base Unit, 16 Pin I/O, Besleme Aktarmalı (Siyah) J	6ES7193-6BP00-0BU0	29.-	
BU20-P6+A2+4B	Base Unit, 16 Pin I/O, Besleme Aktarmalı (Siyah) J	6ES7193-6BP20-0BC1	28.-	
Server module	Server Module For ET 200SP	6ES7193-6PA00-0AA0	53.-	



BASE UNIT



16 Pin IO, 10 AUX BU20

** PN portsuz gelmektedir. 2 port için yukarıdaki Bus Adapter ürünlerinden uygun olan seçilmelidir.

*** R1 Redundant konfigürasyonu için lütfen Siemens ofisi ile iletişime geçiniz.

Ürünlerinde TC için sıcaklık kompozasyonu vardır.

SIMATIC ET 200 Dağıtılmış Giriş / Çıkışlar

Malzeme Cinsi		Sipariş No	Birim Fiyatı Euro/Adet
SIMATIC ET 200SP Modüler Dağıtılmış Giriş / Çıkış Modülleri			
I/O Modül			
ET 200SP 8DI/8DQ	8DI / 8DQ, 24 V DC/0.5A dijital giriş ve çıkış birarada modül, Standart	A	6ES7133-6BH00-0BA0 121.-
ET 200SP 4DI	4DI, 120..230 V AC Dijital Giriş Modülü	H	6ES7131-6FD01-0BB1 81.-
ET 200SP 8DI BA Source	8DI, 24V Dijital Giriş Modülü, Basic (NPN - M okuma)	A	6ES7131-6BF61-0AA0 66.-
ET 200SP 8DI BA	8DI, 24V Dijital Giriş Modülü, Basic	A	6ES7131-6BF01-0AA0 63.-
ET 200SP 8DI BA	8DI, 24 VAC..48 V AC Giriş Modülü,Basic	J	6ES7131-6CF00-0AU0 96.-
ET 200SP 8DI ST	8DI, 24V Dijital Giriş Modülü, Standart	A	6ES7131-6BF01-0BA0 66.-
ET 200SP 8DI HF	8DI ; 24V Dijital Giriş Modülü, High Feature	A	6ES7131-6BF00-0CA0 76.-
ET 200SP 8DI HS	8DI ; 24V Dijital Giriş Modülü, High Speed	A	6ES7131-6BF00-0DA0 145.-
ET 200SP 8DI NAMUR HF	8DI, 24V Dijital Giriş Modülü Namur, High Feature	A	6ES7131-6TF00-0CA0 323.-
ET 200SP 16DI ST	16DI, 24V Dijital Giriş Modülü, Standart	A	6ES7131-6BH01-0BA0 113.-
ET 200SP 3DQ ST	3DQ,Röle RQ COni 3x120VDC..230VAC/5A ST	A	6ES7132-6HC50-0BU0 89.-
ET 200SP 4DQ ST	4DQ, 24V, 2A, Dijital Çıkış Modülü, Standart	A	6ES7132-6BD21-0BA0 93.-
ET 200SP 4DQ ST AC/2A	4DQ, 24..230 VAC, 2A, Dijital Giriş Modülü, Standart	H	6ES7132-6FD00-0BB1 141.-
ET 200SP 4DQ PC HF	4DQ, Power Control, 4x24-230VAC/2A, High Feature	J	6ES7132-6FD00-0CU0 285.-
ET 200SP 4DQ HS	4DQ, 24V, 2A, Dijital Giriş Modülü, High Speed	A	6ES7132-6BD20-0DA0 219.-
ET 200SP 4RQ ST CO	4RQ : Röle 4x24VDC/2A CO, Standart	A	6ES7132-6GD51-0BA0 65.-
ET 200SP 4RQ ST NO	4RQ : Röle 4x120VDC-230VAC/5A NO, Standart	C,H	6ES7132-6HD01-0BB1 89.-
ET 200SP 4RQ ST NO MA	4RQ : Röle 4x120VDC-230VAC/5A NO MA, Standart	C,H	6ES7132-6MD00-0BB1 166.-
ET200SP 8DQ BA	8DQ, 24V, 0,5A, Dijital Çıkış Modülü, Basic	A	6ES7132-6BF01-0AA0 83.-
ET 200SP 8DQ BA Sink	8DQ, 24V, 0,5A, Dijital Çıkış Modülü, Basic (Sink, M-switch)	A	6ES7132-6BF61-0AA0 90.-
ET 200SP 8DQ ST	8DQ ; 24V / 0,5A Dijital Çıkış Modülü, Standart	A	6ES7132-6BF01-0BA0 85.-
ET 200SP 8DQ HF	8DQ ; 24V / 0,5A Dijital Çıkış Modülü, High Feature	A	6ES7132-6BF01-0CA0 95.-
ET 200SP 16DQ BA	16DQ, 24V, 0,5A, Dijital Çıkış Modülü, Basic	A	6ES7132-6BH00-0AA0 126.-
ET 200SP 16DQ ST	16DQ, 24V, 0,5A, Dijital Çıkış Modülü, Standart	A	6ES7132-6BH01-0BA0 131.-
ET 200SP 2AI ST [mA]	AI 2xI mA, 2-/4- Telli Analog Giriş Modülü, Standart	A,B	6ES7134-6GB00-0BA1 190.-
ET 200SP 2AI ST [V]	AI 2xU V, Analog Giriş Modülü, Standart	A,B	6ES7134-6FB00-0BA1 190.-
ET 200SP 2AI HF [V, mA]	AI 2xU/I V, mA, 2/4 Telli Analog Giriş Modülü, High Feature	A,B	6ES7134-6HB00-0CA1 298.-
ET 200SP 2AI HS [V, mA]	AI 2xU/I V, mA, 2/4 Telli Analog Giriş Modülü, High Speed	A,B	6ES7134-6HB00-0DA1 364.-
ET 200SP 4AI ST [mA]	AI 4xI mA, 2/4 Telli Analog Giriş Modülü, Standart	A,B	6ES7134-6GD01-0BA1 226.-
ET 200SP 4AI ST [V, mA]	AI 4xU/I V, mA, 2 Telli Analog Giriş Modülü, Standart	A,B	6ES7134-6HD01-0BA1 226.-
ET 200SP 4AI HF [RTD, TC]	AI 4xRTD/TC 2/3/4 Telli Analog Giriş Modülü, High Feature	A,B	6ES7134-6JD00-0CA1 289.-
ET 200SP 4AI HS [TC]	AI 4xTC 2 Telli Analog Giriş Modülü, High Speed	A,B	6ES7134-6JD00-0DA1 335.-
ET 200SP 4AI HF [mA] HART	AI 4xI mA, 2 Telli Analog HART Giriş Modülü, Standart	A,B	6ES7134-6TD00-0CA1 675.-
ET 200SP 8AI BA [V]	AI 8xU V, Analog Giriş Modülü, Basic	A,B	6ES7134-6FF00-0AA1 300.-
ET 200SP 8AI BA [mA]	AI 8xI mA, Analog Giriş Modülü, Basic	A,B	6ES7134-6GF00-0AA1 300.-
ET 200SP 8AI HF [RTD, TC]	AI 8xRTD/TC 2 Telli Analog Giriş Modülü, High Feature	A,B	6ES7134-6JF00-0CA1 429.-
ET 200SP AI Energy HF	AI Energy Meter 480V AC/CT HF		6ES7134-6PA01-0CU0 433.-
ET 200SP AI Energy ST	AI Energy Meter CT ST, for 1A or 5A Current Transformer	D	6ES7134-6PA01-0BU0 275.-
ET 200SP AI Energy HF	AI Energy Meter 480V AC/RC HF		6ES7134-6PA21-0CU0 433.-
ET 200SP AI Energy ST	AI Energy Meter RC ST, Rogowski Coils or Cur./ Volt Transformer 330mV	D	6ES7134-6PA21-0BU0 275.-
ET 200SP 2AO ST [V]	AQ 2xU V, Analog Çıkış Modülü, Standart	A,B	6ES7135-6FB00-0BA1 214.-
ET 200SP 2AO ST [mA]	AQ 2xI mA, Analog Çıkış Modülü, Standart	A,B	6ES7135-6GB00-0BA1 214.-
ET 200SP 2AO HF [V, mA]	AQ 2xU/I V, mA Analog Çıkış Modülü, High Feature	A,B	6ES7135-6HB00-0CA1 298.-
ET 200SP 2AO HS [V, mA]	AQ 2xU/I V, mA Analog Çıkış Modülü, High Speed	A,B	6ES7135-6HB00-0DA1 364.-
ET 200SP 4AO ST [V, mA]	AQ 4xU/I, V, mA, Analog Çıkış Modülü, Standart	A,B	6ES7135-6HD00-0BA1 289.-
ET 200SP TM Count	Hızlı sayıcı, 1 kanal, 24 V, 200 kHz, 3DI, 2DQ, Incremental Encoder	A	6ES7138-6AA01-0BA0 264.-
ET 200SP TM Pos Input	Pozisyon Okuyucu, Hızlı Sayıcı, 1 kanal, RS422, SSI, maks. 1 MHz	A	6ES7138-6BA01-0BA0 301.-
ET 200SP TM Timer	TM Timer DIDQ 10x24V, 4DI, 6DQ, Zaman Kontrollü Giriş Çıkışlar	A	6ES7138-6CG00-0BA0 378.-
ET 200SP TM Pulse	TM Pulse 2x24V, PWM, Pals Çıkışı, 2A (Oransal valf ve DC Motor)	H	6ES7138-6DB00-0BB1 446.-
ET 200SP CM PtP	1 Kanal RS232/422/485, Free Port, ASCII/3964/USS/Modbus RTU(M/S)	A	6ES7137-6AA01-0BA0 408.-
ET 200SP CM 4xIO-Link ST	4 Kanal IO-Link Haberleşme Modülü, Standart	A	6ES7137-6BD00-0BA0 296.-
ET 200SP CM 1x DALI	1 Kanal DALI Master Modül	J	6ES7137-6CA00-0BU0 296.-
ET 200SP CM CAN	CAN Catway CAN veya CANopen Ağları		6ES7137-6EA00-0BA0 429.-
CP 1542SP-1 IRC	DNP3 veya IEC 60870-5-104 RTU Modülü*		6GK7542-6VX00-0XEO 1.077.-
CP 1542SP-1	Ethernet Modülü*		6GK7542-6UX00-0XEO 690.-
CP 1543SP-1	Ethernet modülü (Firewall, VPN)*		6GK7543-6WX00-0XEO 1.004.-
Güç Kaynağı			
ET 200SP PS, 24 V DC/5A	ET200SP Güç Kaynağı, 120/230VAC, DC 24V 5A, 160x117x75		6EP7133-6AB00-0BNO 205.-
ET 200SP PS, 24 V DC/10A	ET200SP Güç Kaynağı, 120/230VAC, DC 24V 10A, 160x117x75		6EP7133-6AE00-0BNO 284.-

*Bus adaptör gereklidir.

#Ürün seçmek için TIA Selection Tool kullanmanız önerilir.

##Zorlu koşullarda çalışma şartı istenen ürünler için SIPLUS ürünleri hakkında solution partnerlerimizden bilgi alabilirsiniz. (Sayfa 213)

SIMATIC ET 200AL The Block I/O System for IP65/67

SIEMENS

Esnek Devreye Alma +

Sağlamlık +

Sensör ve Aktuatörleri
M8 ve M12 bağlama
seçeneği +

Artan Güvenilirlik +

Açık yapı ve kolay
entegrasyon +

SIL2 / PLd ile Güvenli
bağlantı kesme +



SIMATIC ET 200eco PN Block IO in IP65/67

SIEMENS

Esnek kurulum +

Sağlam ve Güvenilir +

Kanal bazlı diagnostic
ve Hardware Interrupt +

Isochronous
Operation +

M12 L-coded güç
konnektörü ile yüksek akım +

M12 IO Soketlerinin
esnek tekli ve çiftli
kullanımı +

Standart Outputların
SIL2 / PLd göre güvenli
kapatma (yakında) +



- 40 ° C'ye
kadar çalışma
sıcaklığı

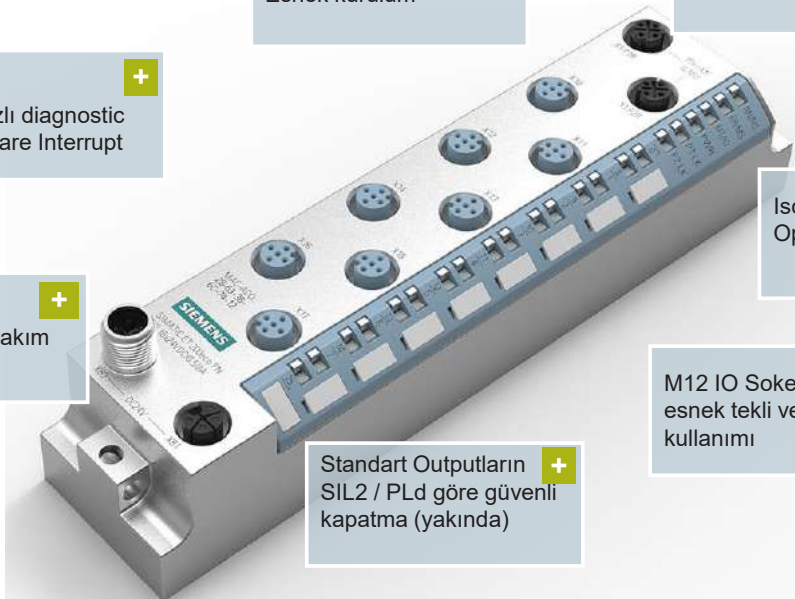

SIMATIC ET 200 Dağıtılmış Giriş / Çıkışlar

Malzeme Cinsi	Sipariş No	Birim Fiyatı Euro/Adet
SIMATIC ET 200AL Blok Dağıtılmış Giriş / Çıkış Modülleri		
Interface Modülü		
IM157-1 DP	PROFIBUS Interface Modülü	6ES7157-1AA00-0AB0 341.-
IM157-1 PN	PROFINET Interface Modülü	6ES7157-1AB00-0AB0 341.-
BU-SEND	ET 200SP Bağlantı Modülü Base Unit	6ES7193-6BN00-ONE0 73.-
BA-SEND	ET 200SP Bağlantı Modülü 1 x FC Base Unit	6ES7193-6AS00-OAA0 146.-
Elektronik modül		
ET 200AL 8DI	DI 8x24VDC, 8xM8	6ES7141-5BF00-0BA0 163.-
ET 200AL 8DI	DI 8x24VDC, 4xM12	6ES7141-5AF00-0BA0 163.-
ET 200AL 8DI	DI 16x24VDC, 8xM12	6ES7141-5AH00-0BA0 266.-
ET 200AL 8DO	DQ8 x 24VDC / 2A, 8xM12	6ES7142-5AF00-0BA0 238.-
ET 200AL 8DI/DQ	DIQ4 + DQ4 x 24VDC / 0,5A, 4 x M12	6ES7143-5AF00-0BA0 178.-
ET 200AL 8DI/DQ	DIQ4 + DQ4 x 24VDC / 0,5A, 8 x M8	6ES7143-5BF00-0BA0 178.-
ET 200AL, DIQ 16x24	DIQ16 x 24VDC / 0,5A, 8 x M12	6ES7143-5AH00-0BA0 326.-
ET 200AL 4AI	AI4 x U/I/RTD, 4 x M12	6ES7144-5KD00-0BA0 370.-
ET 200AL 4AI	AI4 x RTD/TC, 4 x M12	6ES7144-5KD50-0BA0 415.-
ET 200AL 4AQ	AQ4 x U/I, 4 x M12	6ES7144-5KD50-0BA0 415.-
ET 200AL CM 4 x IO LINK	CM4 x IO-Link, 4 x M8	6ES7147-5JD00-0BA0 400.-
ET 200AL IO-Link DI16	DI16 x 24 V DC, 8 x M12	6ES7141-5AH00-0BL0 200.-
ET 200AL IO-Link DI8	DI8 x 24 V DC, 8x M8	6ES7141-5BF00-0BL0 121.-
ET 200AL IO-Link DQ8	DQ8x 24 V DC/2 A, 8xM12	6ES7142-5AF00-0BL0 178.-
ET 200AL IO-Link DIQ16	DIQ16 x 24 V DC/0,5 A, 8x M12	6ES7143-5AH00-0BL0 245.-
ET 200AL IO-Link DIQ4+DQ4	DIQ 4+DQ 4x 24 V DC/0,5 A, 8x M8	6ES7143-5BF00-0BL0 134.-
Aksesuarlar		
ET 200AL Konektör	M8 connector for ET-CONNECTION,4-pin, shielded	6ES7194-2AB00-OAA0 34.-
Güç Bağlantı Konektörü	M8 Güç Konektör, Erkek , 4-pin	6ES7194-2AA00-OAA0 23.-
Güç Bağlantı Konektörü	M8 Güç Konektör, Dişi , 4-pin	6ES7194-2AC00-OAA0 23.-
Hazır ET Bağlantı Kabloları		
ET Bağlantı Kablosu	Çift taraflı 2xM8 Hazır Konektörlü 0.19 m	6ES7194-2LH02-OAA0 33.-
ET Bağlantı Kablosu	Çift taraflı 2xM8 Hazır Konektörlü 0.2 m	6ES7194-2LH02-OAD0 33.-
ET Bağlantı Kablosu	Çift taraflı 2xM8 Hazır Konektörlü 0.3 m	6ES7194-2LH03-OAA0 33.-
ET Bağlantı Kablosu	Çift taraflı 2xM8 Hazır Konektörlü 1.0 m	6ES7194-2LH10-OAA0 38.-
ET Bağlantı Kablosu	Çift taraflı 2xM8 Hazır Konektörlü 2.0 m	6ES7194-2LH20-OAA0 44.-
ET Bağlantı Kablosu	Çift taraflı 2xM8 Hazır Konektörlü 5.0 m	6ES7194-2LH50-OAA0 58.-
ET Bağlantı Kablosu	Çift taraflı 2xM8 Hazır Konektörlü 10.0 m	6ES7194-2LN10-OAA0 81.-
ET Bağlantı Kablosu	Çift taraflı 2xM8 Açılı Hazır Konektörlü 0.3 m	6ES7194-2LH03-0AB0 36.-
ET Bağlantı Kablosu	Çift taraflı 2xM8 Açılı Hazır Konektörlü 1.0 m	6ES7194-2LH10-0AB0 41.-
ET Bağlantı Kablosu	Çift taraflı 2xM8 Açılı Hazır Konektörlü 2.0 m	6ES7194-2LH20-0AB0 49.-
ET Bağlantı Kablosu	Çift taraflı 2xM8 Açılı Hazır Konektörlü 5.0 m	6ES7194-2LH50-0AB0 63.-
ET Bağlantı Kablosu	Çift taraflı 2xM8 Açılı Hazır Konektörlü 10.0 m	6ES7194-2LN10-0AB0 86.-
ET Bağlantı Kablosu	Tek taraflı 1xM8 Açılı Hazır Konektörlü 2.0 m	6ES7194-2LH20-OACO 35.-
ET Bağlantı Kablosu	Tek taraflı 1xM8 Açılı Hazır Konektörlü 5.0 m	6ES7194-2LH50-OACO 49.-
ET Bağlantı Kablosu	Tek taraflı 1xM8 Açılı Hazır Konektörlü 10.0 m	6ES7194-2LN10-OACO 73.-
Hazır Güç Bağlantı Kabloları		
Güç Bağlantı Kablosu	Çift taraflı 2xM8 Hazır Konektörlü 0.19 m	6ES7194-2LH02-1AA0 20.-
Güç Bağlantı Kablosu	Çift taraflı 2xM8 Hazır Konektörlü 0.3 m	6ES7194-2LH03-1AA0 20.-
Güç Bağlantı Kablosu	Çift taraflı 2xM8 Hazır Konektörlü 1.0 m	6ES7194-2LH10-1AA0 21.-
Güç Bağlantı Kablosu	Çift taraflı 2xM8 Hazır Konektörlü 2.0 m	6ES7194-2LH20-1AA0 23.-
Güç Bağlantı Kablosu	Çift taraflı 2xM8 Hazır Konektörlü 5.0 m	6ES7194-2LH50-1AA0 25.-
Güç Bağlantı Kablosu	Çift taraflı 2xM8 Hazır Konektörlü 10.0 m	6ES7194-2LN10-1AA0 33.-
Güç Bağlantı Kablosu	Çift taraflı 2xM8 Açılı Hazır Konektörlü 0.3 m	6ES7194-2LH03-1AB0 24.-
Güç Bağlantı Kablosu	Çift taraflı 2xM8 Açılı Hazır Konektörlü 1.0 m	6ES7194-2LH10-1AB0 25.-
Güç Bağlantı Kablosu	Çift taraflı 2xM8 Açılı Hazır Konektörlü 2.0 m	6ES7194-2LH20-1AB0 26.-
Güç Bağlantı Kablosu	Çift taraflı 2xM8 Açılı Hazır Konektörlü 5.0 m	6ES7194-2LH50-1AB0 29.-
Güç Bağlantı Kablosu	Çift taraflı 2xM8 Açılı Hazır Konektörlü 10.0 m	6ES7194-2LN10-1AB0 36.-
Güç Bağlantı Kablosu	Tek taraflı 1xM8 Açılı Hazır Konektörlü 2.0 m	6ES7194-2LH20-1ACO 15.-
Güç Bağlantı Kablosu	Tek taraflı 1xM8 Açılı Hazır Konektörlü 5.0 m	6ES7194-2LH50-1ACO 19.-
Güç Bağlantı Kablosu	Tek taraflı 1xM8 Açılı Hazır Konektörlü 10.0 m	6ES7194-2LN10-1ACO 28.-



ET 200AL DIQ 16x24 V



ET 200AL IO-Link DI16



ET 200AL Ailesi



#Ürün seçmek için TIA Selection Tool kullanmanız önerilir.

SIMATIC ET 200 Dağıtılmış Giriş / Çıkışlar

Malzeme Cinsi		Sipariş No	Birim Fiyatı Euro/Adet
SIMATIC ET 200eco PN IP6x Panosuz Kullanım Modüler Dağıtılmış Giriş/Çıkışlar			
BM 141 PN	Basic Modül, PROFINET ET 200eco PN, 8DI, 24 V DC, M 12-L, 8 x M12, IP67 / IP69K	6ES7141-6BG00-0BB0	361,-
BM 141 PN	Basic Modül, PROFINET ET 200eco PN, 16DI, 24 V DC, M 12 -L, 8 x M12, IP67 / IP69K	6ES7141-6BH00-0BB0	483,-
BM 142 PN	Basic Modül, PROFINET ET 200eco PN, 8DO, 24 V DC, 0.5 A, M 12-L, 8 x M12, IP67 / IP69K	6ES7142-6BG00-0BB0	378,-
BM 142 PN	Basic Modül, PROFINET ET 200eco PN, 8DO, 24 V DC, 2 A, M 12-L, 8 x M12, IP67 / IP69K	6ES7142-6BR00-0BB0	481,-
BM 146 PN	Basic Modül, PROFINET ET 200eco PN, F-DI 8x24V /F-DQ 3x24V 2A, PL E, SIL 3, IP 65/67	6ES7146-6FF00-0AB0	1001,-
BM 143 PN	Basic Modül, PROFINET ET 200eco PN,16 DIO 24 V DC/0.5A-2A, M12-L, 8xM12, IP67 / IP69K	6ES7143-6BH00-0BB0	559,-
BM 148 PN	Basic Modül, SIMATIC ET 200eco PN, CM 4x IO-Link + DIQ 12x 24 V DC/0.5 A/2 A, M12-L, 8x M12, IP67 / IP69K	6ES7148-6JE00-0BB0	624,-
BM 148 PN	Basic Modül, PROFINET ET 200eco PN, CM 8 x IO-Link + 4 DI 24V DC, M 12-L, 8 X M12, IP67 / IP69K	6ES7148-6JD00-0AB0	624,-
BM 148 PN	Basic Modül, SIMATIC ET 200eco PN, CM 8x IO-Link + DIQ 8x 24 V DC/0.5 A, M12-L, 8x M12, IP67 / IP69K	6ES7148-6JG00-0BB0	656,-
BM 144 PN	Basic Modul, SIMATIC ET 200eco PN, AI 8xRTD/TC, M12-L, 8x M12, IP67 / IP69K	6ES7144-6JF00-0BB0	696,-
BM 146 PN	Basic Modul, SIMATIC ET 200eco PN, AI 6x U/I + AIQ 2x U/I, M12-L, 8x M12, IP67 / IP69K	6ES7146-6HF00-0BB0	696,-
BM 147 PN	Basic Modul, ET 200eco PN TM PosInput 2, M12-L sayıcı ve pozisyon tespit için	6ES7147-6AB00-0BB0	781,-
IE FC M12 Plug PRO	M12, 4 kutup PROFINET metal konnektör, 1 adet	6GK1901-0DB20-6AA0	46,-
IE Power M12*	M12, 4 kutup, dişi, power konnektörü, 3 adet	6GK1907-0DC10-6AA3	46,-
IE Power M12*	M12, 4 kutup, erkek, power konnektörü, 3 adet	6GK1907-0DB10-6AA3	42,-

BM PN ürünlerinde 2x M12 Profinet portu, 2x M12 güç portu bulunmaktadır.

* Bu ürünlerde fiyatlara nakliye bedeli eklenecektir!

Ürün seçmek için TIA Selection Tool kullanmanız önerilir.





ET 200eco PN M12-L



ET 200eco PN M12-L IO-Link Master

SIMATIC ET 200 Dağıtılmış Giriş / Çıkışlar

		Malzeme Cinsi	Sipariş No	Birim Fiyatı Euro/Adet		
SIMATIC ET200 PRO IP65 Panosuz Kullanım Modüler Dağıtılmış Giriş / Çıkışlar						
Interface Modül						
	ET200 PRO	IM 154-1 DP Standart	PROFIBUS IM, maks. 16 adet ET200 PRO kartını destekler	6ES7154-1AA01-0AB0	284,-	
		IM 154-2 DP HF	PROFIBUS IM, maks. 16 adet ET200 PRO kartını destekler, gelişmiş diyagnostik	6ES7154-2AA01-0AB0	405,-	
		IM 154-3 PN	PROFINET IM, maks. 16 adet ET200 PRO kartını destekler	6ES7154-3AB00-0AB0	405,-	
		IM 154-4 PN HF	PROFINET IM, maks. 16 adet ET200 PRO kartını destekler	6ES7154-4AB10-0AB0	455,-	
		IM 154	CM IM DP M12, 7/8"	PROFIBUS Bağlantı, 2 x M12, güç bağlantı 2 x 7/8"	6ES7194-4AD00-0AA0	108,-
			CM IM DP ECOFAST	ECOFAST Bağlantı, 2 x ECOFAST	6ES7194-4AA00-0AA0	116,-
			IM 154-4 PN HF	PROFINET IM, maks. 16 adet ET200 PRO kartını destekler, gelişmiş diyagnostik	6ES7154-4AB10-0AB0	455,-
			CM IM PN M12, 7/8"	PROFINET Bağlantı, 2 x M12, güç bağlantı 2 x 7/8"	6ES7194-4AJ00-0AA0	108,-
		CM IM PN Push-Pull	PROFINET Bağlantı, 2 x Push-Pull RJ45, güç bağlantısı 2 x Push-Pull power	6ES7194-4AF00-0AA0	176,-	
	CPU					
	CPU 1513PRO-2 PN***	ET 200 PRO CPU, CPU1513PRO-2PN, 600 KB + 2.5 MB hafıza, IP65/67	6ES7513-2PM03-0AB0	2189,-		
	CPU 1516PRO-2 PN***	ET200 PRO CPU 2MB + 7.5MB hafıza, IP65/67	6ES7516-2PP03-0AB0	5129,-		
		CM CPU 2PN M12, 7/8"	CM CPU 2PN M12, 7/8"	6ES7194-4AP00-0AA0	168,-	
		PM-E	Power Modül, 24 V DC güç modülü	6ES7148-4CA00-0AA0	85,-	
		CM PM M12, 7/8"	Bağlantı Modülü, güç modülü için 1 x 7/8"	6ES7194-4BD00-0AA0	108,-	
	CM PM ECOFAST	Bağlantı Modülü, güç modülü için 1 x ECOFAST	6ES7194-4BA00-0AA0	108,-		
	CM PM Push-Pull	Bağlantı Modülü, güç modülü için 2 x Push-Pull	6ES7194-4BE00-0AA0	185,-		
Failsafe:						
	IM 154-6 IWLAN	CPU 1513PRO F-2 PN***	ET 200 PRO CPU, CPU1513PRO F-2PN, 450 KB + 1.5 MB hafıza, IP65/67	6ES7513-2GM03-0AB0	2584,-	
		CPU 1516PRO F-2 PN***	ET200 PRO CPU Failsafe 3MB + 7.5MB hafıza, IP65/67	6ES7516-2GP03-0AB0	5334,-	
		EM148	8/16 DI Failsafe, 24 V	6ES7148-4FA00-0AB0	661,-	
		EM148	4/8 DI, 4 DO Failsafe, 24 V	6ES7148-4FC00-0AB0	810,-	
		EM148	F Switch PROFIsafe	6ES7148-4FS00-0AB0	526,-	
		CM S	F Switch PROFIsafe bağlantı modülü	6ES7194-4DA00-0AA0	63,-	
		CM I/O	4/8 DI, 4 DO bağlantı modülü	6ES7194-4DC00-0AA0	126,-	
		CM I/O	8/16 DI bağlantı modülü	6ES7194-4DD00-0AA0	126,-	
	Elektronik Modül					
		ET200 PRO I/O	EM 141	8DI, 24 V elektronik modül A,B,C	6ES7141-4BF00-0AA0	108,-
		EM 141 HF	8DI, 24 V elektronik modül A,B,C	6ES7141-4BF00-0AB0	185,-	
		EM 141	16DI, 24 V elektronik modül A,B,C	6ES7141-4BH00-0AA0	154,-	
		EM 142	4DO, 24 V, 2 A elektronik modül A,B,C	6ES7142-4BD00-0AA0	108,-	
		EM 142 HF	4DO, 24 V, 2 A elektronik modül A,B,C	6ES7142-4BD00-0AB0	161,-	
		EM 142	8DO, 24 V, 2 A elektronik modül A,B,C	6ES7142-4BF00-0AA0	139,-	
		EM 143	4DIO/4DO 24 V elektronik modül A,B,C	6ES7143-4BF00-0AA0	185,-	
		EM 143	4DI/4DO 24 V elektronik modül A,B,C	6ES7143-4BF50-0AA0	124,-	
		EM 144 HF	4AI, V, 15-bit, elektronik modül C	6ES7144-4FF01-0AB0	340,-	
		EM 144 HF	4AI, mA, 15-bit, 2/4 telli bağlantı, elektronik modül C	6ES7144-4GF01-0AB0	340,-	
		EM 144 HF	4AI, TC, 15-bit elektronik modül C	6ES7144-4PF00-0AB0	618,-	
		EM 144 HF	4AI, RTD, 15-bit elektronik modül C	6ES7144-4JF00-0AB0	355,-	
		EM 144 HF	4A0, V, 14/15-bit elektronik modül C	6ES7145-4FF00-0AB0	370,-	
		EM 144 HF	4A0, mA, 14/15-bit elektronik modül C	6ES7145-4GF00-0AB0	370,-	
		EM 147 HF	4 IO-Link C	6ES7147-4JD00-0AB0	370,-	
		CM IO 8 X M12	Bağlantı Modülü A: 8 x M12	6ES7194-4CB00-0AA0	69,-	
		CM IO 8 X M8	Bağlantı Modülü B: 8 x M12	6ES7194-4EB00-0AA0	69,-	
		CM IO 4 X M12	Bağlantı Modülü C: 4 x M12	6ES7194-4CA00-0AA0	50,-	

* Bu ürünlerde fiyatlara nakliye bedeli eklenecektir.
** MMC Hafıza kartı gereklidir.
*** SMC Hafıza kartı gereklidir.

IM/CPU ürünlerinde güç, DP, PN bağlantı için dişi ve erkek konnektör kullanılmalıdır.
IWLAN güç bağlantısı için 7/8 dişi konnektör gereklidir.
Bağlantı modülleri, kart tipine göre ayrı sipariş edilmelidir.

SIMATIC ET 200 Dağıtılmış Giriş / Çıkışlar

Malzeme Cinsi	Sipariş No	Birim Fiyatı Euro/Adet	
SIMATIC ET200 PRO IP65 Panosuz Kullanım Modüler Dağıtılmış Giriş / Çıkışlar			
Aksesuarlar			
Ray 500 mm	ET200 PRO Ray, 500 mm	6ES7194-4GC70-0AA0	50,-
Ray 1000 mm	ET200 PRO Ray, 1000 mm	6ES7194-4GC60-0AA0	84,-
Ray 2000 mm	ET200 PRO Ray, 2000 mm	6ES7194-4GC20-0AA0	124,-
M12 DP Konnektör*	PROFIBUS M12, erkek konnektör, 5'li paket	6GK1905-0EA00	189,-
M12 DP Konnektör*	PROFIBUS M12, dişi konnektör, 5'li paket	6GK1905-0EB00	189,-
7/8" Konnektör*	7/8", erkek konnektör, 5'li paket	6GK1905-0FA00	153,-
7/8" Konnektör*	7/8", dişi konnektör, 5'li paket	6GK1905-0FB00	159,-
7/8" CAP	Kullanılmayan bağlantı ucu koruma kapağı, 10'lu paket	6ES7194-3JA00-0AA0	11,-
7/8" T-TAP*	T tipi güç konnektörü, 2 x dişi giriş, 1 x erkek çıkış	6GK1905-0FC00	413,-
ECOFASST Konnektör*	ECOFASST erkek konnektör, 5'li paket	6GK1905-0CA00	192,-
ECOFASST Konnektör*	ECOFASST dişi konnektör, 5'li paket	6GK1905-0CB00	192,-
ECOFASST CAP	Kullanılmayan bağlantı ucu koruma kapağı, 10'lu paket	6ES7194-1JB10-0XA0	115,-
Push-Pull Konnektör*	Push-Pull RJ45	6GK1901-1BB10-6AA0	42,-
Push-Pull Konnektör*	Push-Pull Power Konnektör	6GK1907-0AB11-6AA0	30,-
Sigorta*	Yedek Sigorta, IM ve PM için 12.5A hızlı sigorta, 10'lu paket	6ES7194-4HB00-0AA0	30,-
M12 IE FC Plug PRO	PROFINET M12 konnektör	6GK1901-0DB20-6AA0	46,-
M12 IE FC Plug PRO	PROFINET M12 konnektör, 8'li paket	6GK1901-0DB20-6AA8	336,-

* Bu ürünlerde fiyatlara nakliye bedeli eklenecektir.

** MMC Hafıza kartı gereklidir.

***SMC Hafıza kartı gereklidir.

IM/CPU ürünlerinde güç, DP, PN bağlantı için dişi ve erkek konnektör kullanılmalıdır.

I/WLAN güç bağlantısı için 7/8 dişi konnektör gereklidir.

Bağlantı modülleri, kart tipine göre ayrı sipariş edilmelidir.



IE M12 FC PLUG PRO



ET200PRO IO F

SIMATIC ET200 Dağıtılmış Giriş / Çıkışlar

Malzeme Cinsi		Sipariş No	Birim Fiyatı Euro/Adet
---------------	--	------------	------------------------

SIMATIC ET200ISP Dağıtılmış Giriş / Çıkışlar

IM 152-1 DP	IM152-1ET200ISP PROFIBUS DP, INTERFACE MODULE ,STANDART VE REDUNDANT SİSTEMLER İÇİN		6ES7152-1AA00-0AB0	1.229.-
TM-IM/EM60S	Terminal Modülü	Interface Modülü / Elektronik Modülü (mavi vidalı tipi)	6ES7193-7AA00-0AA0	177.-
TM-IM/EM60C	Terminal Modülü	Interface Modülü / Elektronik Modülü (mavi baskı tipi)	6ES7193-7AA10-0AA0	177.-
TM-IM/IM	Terminal Modülü	Interface Modülü / Interface Modülü (siyah vidalı tipi)	6ES7193-7AB00-0AA0	254.-
PS 24 V DC	Güç Kaynağı Modülü 24 V DC		6ES7193-7AA10-0AA0	177.-
TM-PS-A	Güç Kaynağı Standart Terminal Modülü DC		6ES7193-7DA10-0AA0	177.-
TM-PS-B	Güç Kaynağı Terminal Modülü Yedekli Sistemler için DC		6ES7193-7DB10-0AA0	254.-
PS 120/230 V AC	Güç Kaynağı Modülü 120/230 V AC		6ES7138-7EC00-0AA0	1.699.-
TM-PS-A UC	Güç Kaynağı Standart Terminal Modülü AC		6ES7193-7DA20-0AA0	177.-
TM-PS-B UC	Güç Kaynağı Terminal Modülü Yedekli Sistemler için AC		6ES7193-7DB20-0AA0	254.-
8 x DI Namur	Digital Giriş Modülü 8 DI NAMUR		6ES7131-7RF00-0AB0	436.-
4 x DO	Digital Çıkış Modülü 4 DO 23.1 V DC/20 mA ("H"-SHUT DOWN)		6ES7132-7RD01-0AB0	478.-
4 x DO	Digital Çıkış Modülü 4 DO 17.4 V DC/27 mA ("H"-SHUT DOWN)		6ES7132-7RD11-0AB0	590.-
4 x DO	Digital Çıkış Modülü 4 DO 17.4 V DC/40 mA ("H"-SHUT DOWN)		6ES7132-7RD22-0AB0	644.-
4 x DO	Digital Çıkış Modülü 4 DO 23.1 V DC/20 mA ("L"-SHUT DOWN)		6ES7132-7GD00-0AB0	508.-
4 x DO	Digital Çıkış Modülü 4 DO 17.4 V DC/27 mA ("L"-SHUT DOWN)		6ES7132-7GD10-0AB0	590.-
4 x DO	Digital Çıkış Modülü 4 DO 17.4 V DC/40 mA ("L"-SHUT DOWN)		6ES7132-7GD21-0AB0	644.-
4 x DO	Digital Çıkış Modülü 4 DO 25.4 V DC/22 mA		6ES7132-7GD30-0AB0	644.-
4 AI	Analog Giriş Modülü 4 AI	1 2 Tellî HART	6ES7134-7TD00-0AB0	710.-
4 AI	Analog Giriş Modülü 4 AI	1 4 Tellî HART	6ES7134-7TD50-0AB0	806.-
4 AI	Analog Giriş Modülü 4 AI	RTD	6ES7134-7SD51-0AB0	742.-
4 AI	Analog Giriş Modülü 4 AI	TC	6ES7134-7SD00-0AB0	825.-
4 AO	Analog Çıkış Modülü 4 AO	1 HART	6ES7135-7TD00-0AB0	742.-
Watchdog module	Devir Bekçisi Modülü		6ES7138-7BB00-0AB0	273.-
Reserve module	Boş kalan terminalleri kapatmak için kullanılır.		6ES7138-7AA00-0AA0	128.-
2 x DO-R*	Röleli Digital Çıkış Modülü 2 DO 60 V UC, 2 A		6ES7132-7HB00-0AB0	452.-
*TM-RM/RM 60S	Terminal Modülü	Röle Modülü / Röle Modülü (siyah vidalı tipi)	6ES7193-7CB00-0AA0	319.-
TM-EM/EM60S	Terminal Modülü	Elektronik Modülü / Elektronik Modülü (mavi vidalı tipi)	6ES7193-7CA00-0AA0	143.-
TM-EM/EM60C	Terminal Modülü	Interface Modülü / Elektronik Modülü (mavi baskı tipi)	6ES7193-7CA10-0AA0	143.-
TM-EM/EM60S	Terminal Modülü	Elektronik Modülü / Elektronik Modülü (siyah vidalı tipi)	6ES7193-7CA20-0AA0	132.-
Konnektör	PROFIBUS konnektörü sonlandırma direnç iel birlikte		6ES7972-0DA60-0XA0	66.-
RS485-IS Coupler	PROFIBUS DP - PROFIBUS RS485-IS ızalotör		6ES7972-0AC80-0XA0	1.136.-



ET200ISP-FAILSAFE-REDUNDANT-750



ET200ISP-FAILSAFE-REDUNDANT-750

SIMATIC ET200ISP Failsafe

8 F-DI Ex NAMUR	Failsafe Digital Giriş Modülü	8 F-DI NAMUR	6ES7138-7FN00-0AB0	1.151.-
4 F-DO Ex	Failsafe Digital Çıkış Modülü	4 F-DO 17.4 V/40 mA	6ES7138-7FD00-0AB0	1.269.-
4 F-AI Ex HART	Failsafe Analog Giriş Modülü	4 F-AI 1 HART	6ES7138-7FA00-0AB0	1.389.-
TM-EM/EM60S	Terminal Modülü	Elektronik Modülü / Elektronik Modülü (mavi vidalı tipi)	6ES7193-7CA00-0AA0	146.-
TM-EM/EM60C	Terminal Modülü	Interface Modülü / Elektronik Modülü (mavi baskı tipi)	6ES7193-7CA10-0AA0	146.-
TM-EM/EM60S	Terminal Modülü	Elektronik Modülü / Elektronik Modülü (siyah vidalı tipi)	6ES7193-7CA20-0AA0	135.-

SIMATIC ET200M EX Dağıtılmış Giriş / Çıkışlar

SM 321	İzoleli Namur	4 DI	20 pin	6ES7321-7RD00-0AB0	760.-
SM322	İzoleli 24 V DC, 10 mA	4 DO	20 pin	6ES7322-5SD00-0AB0	799.-
SM322	İzoleli 15 V DC, 20 mA	4 DO	20 pin	6ES7322-5RD00-0AB0	799.-
SM331	İzoleli 0/4..20 mA 15 bit	4 AI	20 pin	6ES7331-7RD00-0AB0	1.303.-
SM331	İzoleli RTD,TC*	8 AI	20 pin	6ES7331-7SF00-0AB0	1.169.-
SM332	İzoleli 0/4..20 mA 15 bit	4 AO	20 pin	6ES7332-5RD00-0AB0	1.612.-

! Bütün sinyal kartları için uygun ön konnektör seçilmelidir!

* R ve RTD kullanımlarında kanal sayısı yarıya iner.(Pt100,Pt200, Ni100)

Ürün seçmek için TIA Selection Tool kullanmanız önerilir.

SIMATIC TOP Connect Modüler Bağlantı

Malzeme Cinsi	Sipariş No	Birim Fiyatı Euro/Adet
S7-300 Ön Konnektör Modülleri		
CPU 312C için	Vidalı bağlantı	6ES7921-3AK20-0AA0 109.-
CPU 313C/314C - 2PtP/314C-2DP, slot X1 için	Vidalı bağlantı	6ES7921-3AM20-0AA0 94.-
Dijital 2 x 8 I/O	Yaylı bağlantı	6ES7921-3AA00-0AA0 74.-
Dijital 2 x 8 I/O	Vidalı bağlantı	6ES7921-3AB00-0AA0 74.-
Dijital 4 x 8 I/O	Yaylı bağlantı	6ES7921-3AA20-0AA0 102.-
Dijital 4 x 8 I/O	Vidalı bağlantı	6ES7921-3AB20-0AA0 102.-
1 x 8DO, 2A dijital çıkışlar için	Yaylı bağlantı	6ES7921-3AC00-0AA0 86.-
1 x 8DO, 2A dijital çıkışlar için	Vidalı bağlantı	6ES7921-3AD00-0AA0 86.-
20 pin, analog kartlar için	Yaylı bağlantı	6ES7921-3AF00-0AA0 74.-
20 pin, analog kartlar için	Vidalı bağlantı	6ES7921-3AG00-0AA0 63.-
40 pin, analog kartlar için	Yaylı bağlantı	6ES7921-3AF20-0AA0 106.-
40 pin, analog kartlar için	Vidalı bağlantı	6ES7921-3AG20-0AA0 106.-



Ön Konnektör Modülü

SS7-1500 / ET200 MP Ön Konnektör Modülleri		
Dijital modüller için, 16 uçlu	Yaylı bağlantı	6ES7921-5AH20-0AA0 73.-
Dijital modüller için, 16 uçlu	Vidalı bağlantı	6ES7921-5AB20-0AA0 75.-
Dijital modüller için, 50 uçlu	Yaylı bağlantı	6ES7921-5CH20-0AA0 68.-
Dijital modüller için, 50 uçlu	Vidalı bağlantı	6ES7921-5CB20-0AA0 71.-
2A Dijital Outpular için, 16 uçlu	Yaylı bağlantı	6ES7921-5AJ00-0AA0 74.-
2A Dijital Outpular için, 16 uçlu	Vidalı bağlantı	6ES7921-5AD00-0AA0 76.-
Analog modüller için, 4x16 uçlu		6ES7921-5AK20-0AA0 73.-
Analog modüller için, 1x50 uçlu		6ES7921-5CK20-0AA0 68.-

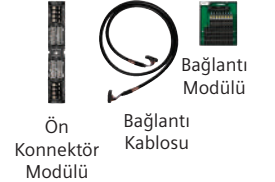

Ön Konnektör Modülü

Bağlantı Modülü
Bağlantı Kablosu

Bağlantı Kabloları		
Konnektör bağlantısı yapılmış kullanıma hazır yuvarlak 16 uçlu, 0.14 mm 2		
Ekransız		
0.5 m	6ES7923-0BA50-OCB0	25.-
1.0 m	6ES7923-0BB00-OCB0	26.-
1.5 m	6ES7923-0BB50-OCB0	26.-
2.0 m	6ES7923-0BC00-OCB0	29.-
2.5 m	6ES7923-0BC50-OCB0	31.-
3.0 m	6ES7923-0BD00-OCB0	32.-
4.0 m	6ES7923-0BE00-OCB0	35.-
5.0 m	6ES7923-0BF00-OCB0	41.-
Ekranlı		
1.0 m	6ES7923-0BB00-ODB0	33.-
2.0 m	6ES7923-0BC00-ODB0	41.-
2.5 m	6ES7923-0BC50-ODB0	42.-
3.0 m	6ES7923-0BD00-ODB0	45.-
4.0 m	6ES7923-0BE00-ODB0	49.-
5.0 m	6ES7923-0BF00-ODB0	53.-
50-uçlu, 0.14 mm 2		
Ekransız		
0.5 m	6ES7923-5BA50-OCB0	56.-
1.0 m	6ES7923-5BB00-OCB0	59.-
1.5 m	6ES7923-5BB50-OCB0	62.-
2.0 m	6ES7923-5BC00-OCB0	65.-
2.5 m	6ES7923-5BC50-OCB0	68.-
3.0 m	6ES7923-5BD00-OCB0	71.-
4.0 m	6ES7923-5BE00-OCB0	77.-
5.0 m	6ES7923-5BF00-OCB0	83.-



Bağlantı Kablosu



Sistem Kurulumu

SIMATIC TOP Connect Modüler Bağlantı

Malzeme Cinsi	Sipariş No	Birim Fiyatı Euro/Adet
Bağlantı Kabloları		
Ekranlı		
1.0 m	6ES7923-5BB00-0DB0	66.-
2.0 m	6ES7923-5BC00-0DB0	75.-
2.5 m	6ES7923-5BC50-0DB0	79.-
3.0 m	6ES7923-5BD00-0DB0	84.-
4.0 m	6ES7923-5BE00-0DB0	93.-
5.0 m	6ES7923-5BF00-0DB0	101.-

Yuvarlak dış kılıflı şerit kablolar (konnektör bağlantısı kullanıcı tarafından yapılır) 16 uçlu, 0.14 mm 2



Bağlantı Modülü

Bağlantı Modülleri

TP1

8 I/O 1-uçlu bağlantı için LED'siz	Yaylı bağlantı	6ES7924-0AA20-0ACO	22.-
8 I/O 1-uçlu bağlantı için LED'siz	Vidalı bağlantı	6ES7924-0AA20-0AA0	22.-
8 I/O 1-uçlu bağlantı için LED'li	Yaylı bağlantı	6ES7924-0AA20-0BC0	35.-
8 I/O 1-uçlu bağlantı için LED'li	Vidalı bağlantı	6ES7924-0AA20-0BA0	36.-
32 I/O 1-uçlu bağlantı için LED'siz	Yaylı bağlantı	6ES7924-2AA20-0ACO	46.-
32 I/O 1-uçlu bağlantı için LED'siz	Vidalı bağlantı	6ES7924-2AA20-0AA0	46.-
32 I/O 1-uçlu bağlantı için LED'li	Yaylı bağlantı	6ES7924-2AA20-0BC0	78.-
32 I/O 1-uçlu bağlantı için LED'li	Vidalı bağlantı	6ES7924-2AA20-0BA0	78.-

TP3

8 I/O 3-uçlu bağlantı için, LED'siz	Vidalı bağlantı	6ES7924-0CA20-0AA0	35.-
8 I/O 3-uçlu bağlantı için, LED'siz	Vidalı bağlantı	6ES7924-0CA20-0BA0	49.-
32 I/O 3-uçlu bağlantı için, LED'siz	Yaylı bağlantı	6ES7924-2CA20-0ACO	113.-
32 I/O 3-uçlu bağlantı için, LED'siz	Vidalı bağlantı	6ES7924-2CA20-0AA0	113.-
32 I/O 3-uçlu bağlantı için, LED'li	Yaylı bağlantı	6ES7924-2CA20-0BC0	137.-
32 I/O 3-uçlu bağlantı için, LED'li	Vidalı bağlantı	6ES7924-2CA20-0BA0	137.-

TP2

8 çıkış, 2 uçlu bağlantı 2A modüller için, LED'siz	Yaylı bağlantı	6ES7924-0BB20-0ACO	32.-
8 çıkış, 2 uçlu bağlantı 2A modüller için, LED'siz	Vidalı bağlantı	6ES7924-0BB20-0AA0	33.-

TPA

S7-300 Analog modüller için,	Yaylı bağlantı	6ES7924-0CC21-0ACO	63.-
S7-300 Analog modüller için,	Vidalı bağlantı	6ES7924-0CC21-0AA0	64.-
S7-1500 Analog modüller için, 16 uçlu	Yaylı bağlantı	6ES7924-0CC20-0ACO	49.-
S7-1500 Analog modüller için, 16 uçlu	Vidalı bağlantı	6ES7924-0CC20-0AA0	51.-
S7-1500 Analog modüller için, 50 uçlu	Yaylı bağlantı	6ES7924-2CC20-0ACO	116.-
S7-1500 Analog modüller için, 50 uçlu	Vidalı bağlantı	6ES7924-2CC20-0AA0	116.-

Fonksiyon Modülleri

TPRo, Çıkış Sinyalleri İçin (ters diyotlu)

8 NO, çıkış 230 V AC / 3 A veya 30 V DC / 3 A, giriş 24 V DC, LED'li	Vidalı bağlantı	6ES7924-0BD20-0BA0	109.-
--	-----------------	--------------------	-------

TPOo, Octocoupler Modülü (aşırı yük ve kısa devre korumalı)

8 NO, çıkış 24 V DC / 4 A, giriş 24 V DC, LED'li	Vidalı bağlantı	6ES7924-0BF20-0BA0	240.-
--	-----------------	--------------------	-------

TPRi, Giriş Sinyalleri İçin

8 NO, çıkış 24 V DC / 0.05 A, giriş 230 V AC röleli, LED'li	Vidalı bağlantı	6ES7924-0BE20-0BA0	156.-
---	-----------------	--------------------	-------



Sistem Kurulumu



TPRo Fonksiyon Modülü



TPOo Optocoupler Fonksiyon Modülü

SIMATIC TOP Connect Esnek Bağlantı

Malzeme Cinsi	Sipariş No	Birim Fiyatı Euro/Adet
---------------	------------	------------------------

SIMATIC S7-300 için (16 I/O, 20pin) ön konnektör bağlantısı yapılmış kullanıma hazır kablolar

H05V-K kablo (20 x 0.5 mm ² vidalı bağlantı)			
2.5 m	1 adet	6ES7922-3BC50-0AB0	127.-
3.2 m	1 adet	6ES7922-3BD20-0AB0	133.-
5 m	1 adet	6ES7922-3BF00-0AB0	153.-
2.5 m	5 adet	6ES7922-3BC50-5AB0	559.-
3.2 m	5 adet	6ES7922-3BD20-5AB0	598.-
5 m	5 adet	6ES7922-3BF00-5AB0	682.-
H05V-K kablo (20 x 0.5 mm ² yaylı bağlantı)			
2.5 m	1 adet	6ES7922-3BC50-0AF0	93.-
3.2 m	1 adet	6ES7922-3BD20-0AF0	101.-
5 m	1 adet	6ES7922-3BF00-0AF0	115.-
UL/CSA sertifikalı kablo (20 x 0.5 mm ² vidalı bağlantı)			
3.2 m	1 adet	6ES7922-3BD20-0UB0	142.-
5 m	1 adet	6ES7922-3BF00-0UB0	168.-



Kablo bağlantısı yapılmış S7-300 ön konnektörü

SIMATIC S7-300 için (32 I/O, 40pin) ön konnektör bağlantısı yapılmış kullanıma hazır kablolar

H05V-K kablo (40 x 0.5 mm ² vidalı bağlantı)			
2.5 m	1 adet	6ES7922-3BC50-0AC0	182.-
3.2 m	1 adet	6ES7922-3BD20-0AC0	187.-
5 m	1 adet	6ES7922-3BF00-0AC0	207.-
2.5 m	5 adet	6ES7922-3BC50-5AC0	813.-
3.2 m	5 adet	6ES7922-3BD20-5AC0	849.-
5 m	5 adet	6ES7922-3BF00-5AC0	926.-
H05V-K kablo (40 x 0.5 mm ² yaylı bağlantı)			
2.5 m	1 adet	6ES7922-3BC50-0AG0	137.-
3.2 m	1 adet	6ES7922-3BD20-0AG0	142.-
5 m	1 adet	6ES7922-3BF00-0AG0	156.-
UL/CSA sertifikalı kablo (40 x 0.5 mm ² vidalı bağlantı)			
3.2 m	1 adet	6ES7922-3BD20-0UC0	200.-
5 m	1 adet	6ES7922-3BF00-0UC0	224.-



Kablo bağlantısı yapılmış S7-300 ön konnektörü

SIMATIC S7-400 için (32 I/O, 48pin) ön konnektör bağlantısı yapılmış kullanıma hazır kablolar

H05V-K kablo (46 x 0.5 mm ² vidalı bağlantı)			
2.5 m	1 adet	6ES7922-4BC50-0AD0	176.-
3.2 m	1 adet	6ES7922-4BD20-0AD0	194.-
5 m	1 adet	6ES7922-4BF00-0AD0	221.-
H05V-K kablo (46 x 0.5 mm ² yaylı bağlantı)			
2.5 m	1 adet	6ES7922-4BC50-0AE0	137.-
3.2 m	1 adet	6ES7922-4BD20-0AE0	148.-
5 m	1 adet	6ES7922-4BF00-0AE0	167.-
UL/CSA sertifikalı kablo (20 x 0.5 mm ² vidalı bağlantı)			
3.2 m	1 adet	6ES7922-4BD20-0UD0	192.-
5 m	1 adet	6ES7922-4BF00-0UD0	217.-



Kablo bağlantısı yapılmış S7-1500 ön konnektörü

SIMATIC S7-1500 için (16 I/O, 20pin) ön konnektör bağlantısı yapılmış kullanıma hazır kablolar

H05V-K kablo (20 x 0.5 mm ² vidalı bağlantı)			
2.5 m	1 adet	6ES7922-5BC50-0AB0	127.-
3.2 m	1 adet	6ES7922-5BD20-0AB0	132.-
5 m	1 adet	6ES7922-5BF00-0AB0	139.-
6.5 m	1 adet	6ES7922-5BG50-0AB0	146.-
8 m	1 adet	6ES7922-5BJ00-0AB0	154.-
10 m	1 adet	6ES7922-5CB00-0AB0	163.-
H05Z-K halogen-free kablo (20 x 0.5 mm ² vidalı bağlantı)			
2.5 m	1 adet	6ES7922-5BC50-0HB0	140.-
3.2 m	1 adet	6ES7922-5BD20-0HB0	148.-
5 m	1 adet	6ES7922-5BF00-0HB0	167.-
6.5 m	1 adet	6ES7922-5BG50-0HB0	183.-
8 m	1 adet	6ES7922-5BJ00-0HB0	206.-
10 m	1 adet	6ES7922-5CB00-0HB0	224.-
UL/CSA sertifikalı kablo (20 x 0.5 mm ² vidalı bağlantı)			
3.2 m	1 adet	6ES7922-5BD20-0UB0	140.-
5 m	1 adet	6ES7922-5BF00-0UB0	150.-
6.5 m	1 adet	6ES7922-5BG50-0UB0	159.-



Kablo bağlantısı yapılmış S7-1500 ön konnektörü

Ürün seçimi için TIA Selection Tool'a aşağıdaki bağlantıdan ulaşabilirsiniz.
<http://www.siemens.com/tia-selection-tool>

SIMATIC TOP Connect Esnek Bağlantı

Malzeme Cinsi	Sipariş No	Birim Fiyatı Euro/Adet	
SIMATIC S7-1500 için (32 I/O, 40pin) ön konnektör bağlantısı yapılmış kullanıma hazır kablolar			
H05V-K kablo (40 x 0.5 mm² vidalı bağlantı)			
2.5 m	1 adet	6ES7922-5BC50-0ACO	140.-
3.2 m	1 adet	6ES7922-5BD20-0ACO	146.-
5 m	1 adet	6ES7922-5BF00-0ACO	162.-
6.5 m	1 adet	6ES7922-5BG50-0ACO	172.-
8 m	5 adet	6ES7922-5BJ00-0ACO	185.-
10 m	5 adet	6ES7922-5CB00-0ACO	206.-
H05Z-K halogen-free kablo (40 x 0.5 mm² vidalı bağlantı)			
2.5 m	1 adet	6ES7922-5BC50-0HCO	155.-
3.2 m	1 adet	6ES7922-5BD20-0HCO	168.-
5 m	1 adet	6ES7922-5BF00-0HCO	209.-
6.5 m	1 adet	6ES7922-5BG50-0HCO	233.-
8 m	1 adet	6ES7922-5BJ00-0HCO	262.-
10 m	1 adet	6ES7922-5CB00-0HCO	296.-
UL/CSA sertifikalı kablo (40 x 0.5 mm² vidalı bağlantı)			
3.2 m	1 adet	6ES7922-5BD20-0UCO	155.-
5 m	1 adet	6ES7922-5BF00-0UCO	173.-
6.5 m	1 adet	6ES7922-5BG50-0UCO	194.-

SIMATIC Universal bağlantı kabloları

Tüm modüllerle uyumlu			
0.5 m	1 adet	6ES7923-0BA50-0FB0	45.-
1.0 m	1 adet	6ES7923-0BB00-0FB0	48.-
2.0 m	1 adet	6ES7923-0BC00-0FB0	53.-

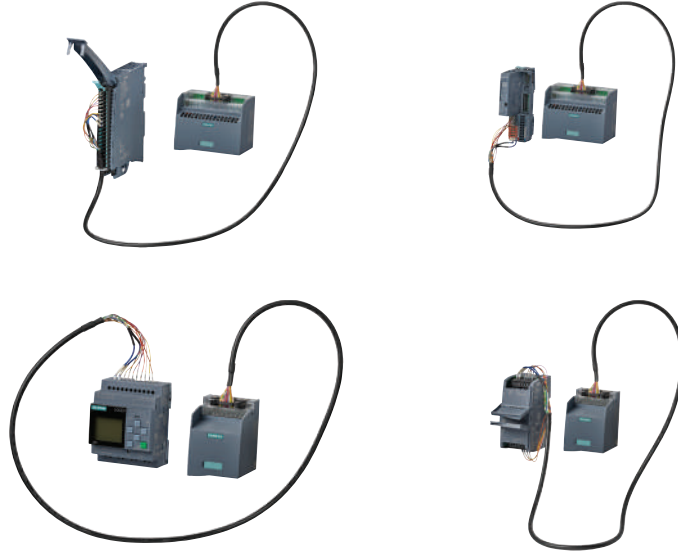

SIMATIC Universal bağlantı kabloları



Top Connect Terminal Üniteleri

SIMATIC NET Haberleşme Sistemleri

Malzeme Cinsi		Sipariş No	Birim Fiyatı Euro/Adet
SIMATIC NET PROFIBUS Haberleşme Ürünleri			
PROFIBUS Konnektör	PROFIBUS 1 Port Konnektör, 90 derece	6ES7972-0BA52-0XA0	56.-
PROFIBUS Konnektör	PROFIBUS 2 Port Konnektör, 90 derece	6ES7972-0BB52-0XA0	74.-
PROFIBUS Konnektör	PROFIBUS 1 Port Konnektör, 35 derece	6ES7972-0BA61-0XA0	56.-
PROFIBUS Konnektör	PROFIBUS 2 Port Konnektör, 35 derece	6ES7972-0BB61-0XA0	74.-
PROFIBUS Konnektör	PROFIBUS 1 Port Konnektör, 180 derece, PC/OP için uygundur	6GK1500-0FC10	75.-
PROFIBUS Kablo	Standart PROFIBUS Kablosu, min. 20 m, maks. 1000 m	6XV1830-0EH10	2.-
PROFIBUS Strip. Tool	PROFIBUS Kablo Soyma Aleti	6GK1905-6AA00	88.-
PROFIBUS Repeater	PROFIBUS Hat Güçlendirici	6ES7972-0AA02-0XA0	571.-
PROFIBUS Diag. Repeater	PROFIBUS Hat Güçlendirici, diyagnostik özellikli	6ES7972-0AB01-0XA0	1373.-
PROFIBUS DP/DP Coupler	PROFIBUS 2 ayrı DP Master hattını birbirine bağlar	6ES7158-0AD01-0XA0	818.-
PROFIBUS DP/PA Link	PROFIBUS PA hattı (Ex) için link modülü	6ES7157-0AD82-0XA0	1641.-
PROFIBUS DP/PA Link	PROFIBUS PA hattı (None Ex) için link modülü	6ES7157-0AC85-0XA0	1508.-
PROFIBUS Y Coupler	Y coupler arabirimi	6ES7197-1LB00-0XA0	604.-
PROFIBUS Y-Link Bundle	Redundant yapılar da 2 PROFIBUS hattını 1 hatta düşüren ünite	6ES7197-1LA12-0XA0	2358.-
PROFIBUS Bus Terminal	PROFIBUS hattı T bağlantı arabirimi, 1.5 m kablolu	6GK1500-0AA10	242.-
Aktif Sonlandırıcı	RS 485 hatları için aktif sonlandırıcı eleman	6ES7972-0DA00-0AA0	136.-
OLM/P11 V4.1	Optik Link Modül, 1 x RS 485, 1 x F0 (plastik), maks. 80 m / 400 m	6GK1503-2CA01	808.-
OLM/P12 V4.1	Optik Link Modül, 1 x RS 485, 2 x F0 (plastik), maks. 80 m / 400 m	6GK1503-3CA01	974.-
OLM/P22 V4.1	Optik Link Modül, 2 x RS 485, 2 x F0 (plastik), maks. 80 m / 400 m	6GK1503-4CA01	1322.-
OLM/G11 V4.0 **	Optik Link Modül, 1 x RS 485, 1 x F0 MM (cam), maks. 3 km	6GK1503-2CB00	944.-
OLM/G12 V4.0 **	Optik Link Modül, 1 x RS 485, 2 x F0 MM (cam), maks. 3 km	6GK1503-3CB00	1319.-
OLM/G22 V4.0 **	Optik Link Modül, 2 x RS 485, 2 x F0 MM (cam), maks. 3 km	6GK1503-4CB00	1838.-
OLM/G11-1300 V4.0 **	Optik Link Modül, 1 x RS 485, 1 x F0 SM (cam), maks. 15 km	6GK1503-2CC00	2504.-
OLM/G12-1300 V4.0 **	Optik Link Modül, 1 x RS 485, 2 x F0 SM (cam), maks. 15 km	6GK1503-3CC00	3241.-
BFOC	Fiber Optik Konnektör, 20 adet	6GK1901-0DA20-0AA0	271.-



Profibus Konnektör



Profibus OLM

** Fiber Optik portlarda MM : Multi Mode (50/125µm, 62.5/125µm) SM : Single Mode (9/125µm, 10/125µm)

SIMATIC NET Genel Haberleşme Ürünleri

PC - S7 Adaptör USB A2 #	PC ile S7 PLC için USB bağlantı adaptörü ve 5 m kablo	6GK1571-0BA00-0AA0	581.-
IE/PB Link PN IO	PROFINET ile PROFIBUS hattı için gateway	6GK1411-5AB10	1851.-
SIMATIC PN/PN Coupler**	For deterministic data exchange between max.4 PN-Controller per subnet, also from subnet to subnet, PROFIsafe data exchange, I/O-, MSI-, MSO- and data record communication.	6ES7158-3AD10-0XA0	751.-
C-PLUG	SCALANCE XC-200, XP-200, XM-400, XR-500, M-800, W-700, SC-600 ve S615 parametre kayıt, kopyalama modülü	6GK1900-0AB10	142.-

SIMATIC NET Endüstriyel Haberleşme Kabloları

PROFIBUS Kablo	Standart PROFIBUS Kablosu, min. 20 m, maks. 1000 m	6XV1830-0EH10	2.-
PROFIBUS FC 20	Standart PROFIBUS Kablosu 20 m 6XV1 830-0EH10	6XV1830-0EN20	38.-
PROFIBUS FC 50	Standart PROFIBUS Kablosu 50 m 6XV1 830-0EH10	6XV1830-0EN50	95.-
PROFIBUS FC 100	Standart PROFIBUS Kablosu 100 m 6XV1 830-0EH10	6XV1830-0ET10	201.-
PROFIBUS FC 200	Standart PROFIBUS Kablosu 200 m 6XV1 830-0EH10	6XV1830-0ET20	389.-
PROFIBUS FC 500	Standart PROFIBUS Kablosu 500 m 6XV1 830-0EH10	6XV1830-0ET50	950.-
PROFIBUS FC 1000	Standart PROFIBUS Kablosu 1000 m 6XV1 830-0EH10	6XV1830-0EU10	1723.-
PROFIBUS Strip. Tool	PROFIBUS Kablo Soyma Aleti	6GK1905-6AA00	88.-
F0 Kablo 50/125	Standart, cam fiber optik kablo, 50/125 min, 20 m, maks. 3000 m	6XV1873-2A	5.-
F0 Kablo 62.5/125	Standart, cam fiber optik kablo, 62.5/125 min, 20 m, maks. 4000 m	6XV1820-5AH10	5.-

** : 2 adet bus adapter gerekmektedir.

: STEP7 V5.4 SP5 ve üzeri için kullanılabilir.

SIMATIC NET Haberleşme Sistemleri

	Malzeme Cinsi	Sipariş No	Birim Fiyatı Euro/Adet	
SIMATIC NET Endüstriyel Haberleşme Kabloları ve Konnektörleri				
Kablo ve Konnektörler	IE FC RJ45 Plug 180	Endüstriyel ethernet RJ45 konnektör, 2 x 2, 180 derece, 1 adet	6GK1901-1BB10-2AA0	22.-
	IE FC RJ45 Plug 180*	Endüstriyel ethernet RJ45 konnektör, 2 x 2, 180 derece, 10 adet	6GK1901-1BB10-2AB0	195.-
	IE FC RJ45 Plug 180	Endüstriyel ethernet RJ45 konnektör, 2 x 2, 180 derece, 50 adet	6GK1901-1BB10-2AE0	720.-
	IE FC RJ45 Plug 90	Endüstriyel ethernet RJ45 konnektör, 2 x 2, 90 derece, 1 adet	6GK1901-1BB20-2AA0	22.-
	IE FC RJ45 Plug 90*	Endüstriyel ethernet RJ45 konnektör, 2 x 2, 90 derece, 10 adet	6GK1901-1BB20-2AB0	195.-
	IE FC RJ45 Plug 90	Endüstriyel ethernet RJ45 konnektör, 2 x 2, 90 derece, 50 adet	6GK1901-1BB20-2AE0	720.-
	IE FC RJ45 Plug 180	Endüstriyel ethernet RJ45 konnektör 1Gbit / 10 Gbit, 4 x 2, 180 derece, 1 adet	6GK1901-1BB12-2AA0	27.-
	IE FC RJ45 Plug 180	Endüstriyel ethernet RJ45 konnektör 1Gbit / 10 Gbit, 4 x 2, 180 derece, 10 adet	6GK1901-1BB12-2AB0	242.-
	IE FC RJ45 Plug 180	Endüstriyel ethernet RJ45 konnektör 1Gbit / 10 Gbit, 4 x 2, 180 derece, 50 adet	6GK1901-1BB12-2AE0	1074.-
	IE FC Stripping Tool	Endüstriyel ethernet kablo soyma aleti	6GK1901-1GA00	80.-
IE FC Standart Kablo	Endüstriyel ethernet standart 2 x 2 kablo, min. 20 m, maks. 1000 m	6XV1840-2AH10	2.-	
IE FC Standart Kablo	Endüstriyel ethernet standart 4 x 2 kablo, min. 20 m, maks. 1000 m	6XV1878-2A	4.-	
IE FC Standart Kablo	Endüstriyel ethernet standart 4 x 2 kablo, 1000 m	6XV1878-2AU10	3564.-	
IE, PROFINET FC Kablo	Endüstriyel ethernet standart 2 x 2 kablo, min. 20 m, maks. 1000 m	6XV1840-2AH10	2.-	
IE, PROFINET FC 20	Endüstriyel ethernet standart 2 x 2 kablo, 20 m 6XV1 840-2AH10	6XV1840-2AN20	41.-	
IE, PROFINET FC 50	Endüstriyel ethernet standart 2 x 2 kablo, 50 m 6XV1 840-2AH10	6XV1840-2AN50	103.-	
IE, PROFINET FC 100	Endüstriyel ethernet standart 2 x 2 kablo, 100 m 6XV1 840-2AH10	6XV1840-2AT10	207.-	
IE, PROFINET FC 200	Endüstriyel ethernet standart 2 x 2 kablo, 200 m 6XV1 840-2AH10	6XV1840-2AT20	419.-	
IE, PROFINET FC 500	Endüstriyel ethernet standart 2 x 2 kablo, 500 m 6XV1 840-2AH10	6XV1840-2AT50	1003.-	
IE, PROFINET FC 1000	Endüstriyel ethernet standart 2 x 2 kablo, 1000 m 6XV1 840-2AH10	6XV1840-2AU10	1829.-	
IE FC Stripping Tool	Endüstriyel ethernet kablo soyma aleti	6GK1901-1GA00	80.-	



Kablo ve Konnektörler



IE FC 10 Gbit

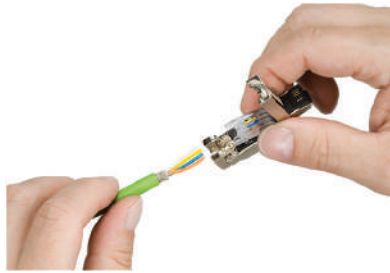

SIMATIC NET Haberleşme Sistemleri

Malzeme Cinsi		Sipariş No	Birim Fiyatı Euro/Adet
---------------	--	------------	------------------------

SIMATIC NET Endüstriyel Haberleşme Kabloları

PROFIBUS Kablo	Standart PROFIBUS Kablo, min. 20 m, maks. 1000 m	6XV1830-0EH10	2.-
PROFIBUS FC 20	Standart PROFIBUS Kablo 20 m 6XV1 830-0EH10	6XV1830-0EN20	38.-
PROFIBUS FC 50	Standart PROFIBUS Kablo 50 m 6XV1 830-0EH10	6XV1830-0EN50	95.-
PROFIBUS FC 100	Standart PROFIBUS Kablo 100 m 6XV1 830-0EH10	6XV1830-0ET10	201.-
PROFIBUS FC 200	Standart PROFIBUS Kablo 200 m 6XV1 830-0EH10	6XV1830-0ET20	389.-
PROFIBUS FC 500	Standart PROFIBUS Kablo 500 m 6XV1 830-0EH10	6XV1830-0ET50	950.-
PROFIBUS FC 1000	Standart PROFIBUS Kablo 1000 m 6XV1 830-0EH10	6XV1830-0EU10	1723.-
PROFIBUS Strip. Tool	PROFIBUS Kablo Soyma Aleti	6GK1905-6AA00	88.-
IE, PROFINET FC Kablo	Endüstriyel ethernet standart 2 x 2 kablo, min. 20 m, maks. 1000 m	6XV1840-2AH10	2.-
IE, PROFINET FC 20	Endüstriyel ethernet standart 2 x 2 kablo, 20 m 6XV1 840-2AH10	6XV1840-2AN20	41.-
IE, PROFINET FC 50	Endüstriyel ethernet standart 2 x 2 kablo, 50 m 6XV1 840-2AH10	6XV1840-2AN50	103.-
IE, PROFINET FC 100	Endüstriyel ethernet standart 2 x 2 kablo, 100 m 6XV1 840-2AH10	6XV1840-2AT10	207.-
IE, PROFINET FC 200	Endüstriyel ethernet standart 2 x 2 kablo, 200 m 6XV1 840-2AH10	6XV1840-2AT20	419.-
IE, PROFINET FC 500	Endüstriyel ethernet standart 2 x 2 kablo, 500 m 6XV1 840-2AH10	6XV1840-2AT50	1003.-
IE, PROFINET FC 1000	Endüstriyel ethernet standart 2 x 2 kablo, 1000 m 6XV1 840-2AH10	6XV1840-2AU10	1829.-
IE FC Stripping Tool	Endüstriyel ethernet kablo soyma aleti	6GK1901-1GA00	80.-



SIMATIC NET Konnektörlü Ethernet Kabloları

TP CORD RJ45/RJ45	End. Ethernet TP Cord RJ45/RJ45, CAT 6A, TP 4x2 kablo 0.3 m	6XV1870-3QE30	22.-
TP CORD RJ45/RJ45	End. Ethernet TP Cord RJ45/RJ45, CAT 6A, TP 4x2 kablo 0.5 m	6XV1870-3QE50	23.-
TP CORD RJ45/RJ45	End. Ethernet TP Cord RJ45/RJ45, CAT 6A, TP 4x2 kablo 1 m	6XV1870-3QH10	24.-
TP CORD RJ45/RJ45	End. Ethernet TP Cord RJ45/RJ45, CAT 6A, TP 4x2 kablo 2 m	6XV1870-3QH20	27.-
TP CORD RJ45/RJ45	End. Ethernet TP Cord RJ45/RJ45, CAT 6A, TP 4x2 kablo 3 m	6XV1870-3QH30	30.-
TP CORD RJ45/RJ45	End. Ethernet TP Cord RJ45/RJ45, CAT 6A, TP 4x2 kablo 4 m	6XV1870-3QH40	32.-
TP CORD RJ45/RJ45	End. Ethernet TP Cord RJ45/RJ45, CAT 6A, TP 4x2 kablo 6 m	6XV1870-3QH60	37.-
TP CORD RJ45/RJ45	End. Ethernet TP Cord RJ45/RJ45, CAT 6A, TP 4x2 kablo 10 m	6XV1870-3QN10	47.-
TP CORD RJ45/RJ45	End. Ethernet TP Cord RJ45/RJ45, CAT 6A, TP 4x2 kablo 20 m	6XV1870-3QN20	74.-
TP CORD RJ45/RJ45	End. Ethernet TP Cord RJ45/RJ45, CAT 6A, TP 4x2 kablo 30 m	6XV1870-3QN30	102.-
TP CORD RJ45/RJ45	End. Ethernet TP Cord RJ45/RJ45, CAT 6A, TP 4x2 kablo 35 m	6XV1870-3QN35	116.-
TP CORD RJ45/RJ45	End. Ethernet TP Cord RJ45/RJ45, CAT 6A, TP 4x2 kablo 40 m	6XV1870-3QN40	130.-
TP CORD RJ45/RJ45	End. Ethernet TP Cord RJ45/RJ45, CAT 6A, TP 4x2 kablo 45 m	6XV1870-3QN45	153.-
TP CORD RJ45/RJ45	End. Ethernet TP Cord RJ45/RJ45, CAT 6A, TP 4x2 kablo 50 m	6XV1870-3QN50	165.-



SIMATIC NET Metal Konnektörlü Ethernet Kabloları

IE FC RJ45-180/RJ45-180	End. Ethernet FC RJ45-180/RJ45-180, 2x2 kablo 1 m	6XV1871-5BH10	48.-
IE FC RJ45-180/RJ45-180	End. Ethernet FC RJ45-180/RJ45-180, 2x2 kablo 2 m	6XV1871-5BH20	55.-
IE FC RJ45-180/RJ45-180	End. Ethernet FC RJ45-180/RJ45-180, 2x2 kablo 3 m	6XV1871-5BH30	59.-
IE FC RJ45-180/RJ45-180	End. Ethernet FC RJ45-180/RJ45-180, 2x2 kablo 5 m	6XV1871-5BH50	67.-
IE FC RJ45-180/RJ45-180	End. Ethernet FC RJ45-180/RJ45-180, 2x2 kablo 10 m	6XV1871-5BN10	90.-
IE FC RJ45-180/RJ45-180	End. Ethernet FC RJ45-180/RJ45-180, 2x2 kablo 12 m	6XV1871-5BN12	103.-
IE FC RJ45-180/RJ45-180	End. Ethernet FC RJ45-180/RJ45-180, 2x2 kablo 15 m	6XV1871-5BN15	111.-
IE FC RJ45-180/RJ45-180	End. Ethernet FC RJ45-180/RJ45-180, 2x2 kablo 20 m	6XV1871-5BN20	136.-
IE FC RJ45-180/RJ45-180	End. Ethernet FC RJ45-180/RJ45-180, 2x2 kablo 30 m	6XV1871-5BN30	183.-



SIMATIC NET Fiber Patch Kabloları

IE FO Cord MM SC/SC	SC duplex / SC duplex Multimode fiber 1m patch kablo	6XV1843-5EH10-0CC0	76.-
IE FO Cord MM SC/ST	SC duplex / BFOC(ST) Multimode fiber 1m patch kablo	6XV1843-5EH10-0CB0	76.-
IE FO Cord MM SC/LC	SC duplex / LC Multimode fiber 1m patch kablo	6XV1843-5EH10-0CA0	76.-
IE FO Cord SM SC/SC	SC duplex / SC duplex Singlemode fiber 1m patch kablo	6XV1843-5FH10-0CC0	89.-
IE FO Cord SM SC/ST	SC duplex / BFOC(ST) Singlemode fiber 1m patch kablo	6XV1843-5FH10-0CB0	89.-
IE FO Cord SM SC/LC	SC duplex / LC Singlemode fiber 1m patch kablo	6XV1843-5FH10-0CA0	89.-



Diğer hazır metrajlı kablolar ve fiber hazır metrajlı kablolar için bayilerimizle irtibata geçebilirsiniz.

SIMATIC NET Haberleşme Sistemleri

Malzeme Cinsi		Sipariş No	Birim Fiyatı Euro/Adet
SIMATIC NET Fiber ve Konnektörlü Fiber Kabloları			
F0 Kablo 50/125	Standart, cam fiber optik kablo, 50/125 min, 20 m, maks. 3000 m	6XV1873-2A	5.-
F0 Kablo 50/125 ST	Standart, cam fiber optik kablo, 50/125, 4 BFOC/ST konnektörlü 0.5 metre	6XV1873-3AH05	73.-
F0 Kablo 50/125 ST	Standart, cam fiber optik kablo, 50/125, 4 BFOC/ST konnektörlü 1 metre	6XV1873-3AH10	74.-
F0 Kablo 50/125 ST	Standart, cam fiber optik kablo, 50/125, 4 BFOC/ST konnektörlü 2 metre	6XV1873-3AH20	79.-
F0 Kablo 50/125 ST	Standart, cam fiber optik kablo, 50/125, 4 BFOC/ST konnektörlü 3 metre	6XV1873-3AH30	81.-
F0 Kablo 50/125 ST	Standart, cam fiber optik kablo, 50/125, 4 BFOC/ST konnektörlü 5 metre	6XV1873-3AH50	90.-
F0 Kablo 50/125 ST	Standart, cam fiber optik kablo, 50/125, 4 BFOC/ST konnektörlü 10 metre	6XV1873-3AN10	107.-
F0 Kablo 50/125 ST	Standart, cam fiber optik kablo, 50/125, 4 BFOC/ST konnektörlü 15 metre	6XV1873-3AN15	136.-
F0 Kablo 50/125 ST	Standart, cam fiber optik kablo, 50/125, 4 BFOC/ST konnektörlü 20 metre	6XV1873-3AN20	165.-
F0 Kablo 50/125 ST	Standart, cam fiber optik kablo, 50/125, 4 BFOC/ST konnektörlü 30 metre	6XV1873-3AN30	224.-
F0 Kablo 50/125 ST	Standart, cam fiber optik kablo, 50/125, 4 BFOC/ST konnektörlü 40 metre	6XV1873-3AN40	266.-
F0 Kablo 50/125 ST	Standart, cam fiber optik kablo, 50/125, 4 BFOC/ST konnektörlü 50 metre	6XV1873-3AN50	336.-
F0 Kablo 50/125 ST	Standart, cam fiber optik kablo, 50/125, 4 BFOC/ST konnektörlü 80 metre	6XV1873-3AN80	490.-
F0 Kablo 50/125 ST	Standart, cam fiber optik kablo, 50/125, 4 BFOC/ST konnektörlü 100 metre	6XV1873-3AT10	566.-
F0 Kablo 50/125 ST	Standart, cam fiber optik kablo, 50/125, 4 BFOC/ST konnektörlü 150 metre	6XV1873-3AT15	838.-
F0 Kablo 50/125 ST	Standart, cam fiber optik kablo, 50/125, 4 BFOC/ST konnektörlü 200 metre	6XV1873-3AT20	1074.-
F0 Kablo 50/125 ST	Standart, cam fiber optik kablo, 50/125, 4 BFOC/ST konnektörlü 300 metre	6XV1873-3AT30	1581.-
F0 Kablo 50/125 SC	Standart, cam fiber optik kablo, 50/125, 4 SC konnektörlü 0.5 metre	6XV1873-6AH05	79.-
F0 Kablo 50/125 SC	Standart, cam fiber optik kablo, 50/125, 4 SC konnektörlü 1 m	6XV1873-6AH10	83.-
F0 Kablo 50/125 SC	Standart, cam fiber optik kablo, 50/125, 4 SC konnektörlü 2 metre	6XV1873-6AH20	87.-
F0 Kablo 50/125 SC	Standart, cam fiber optik kablo, 50/125, 4 SC konnektörlü 3 metre	6XV1873-6AH30	90.-
F0 Kablo 50/125 SC	Standart, cam fiber optik kablo, 50/125, 4 SC konnektörlü 5 metre	6XV1873-6AH50	97.-
F0 Kablo 50/125 SC	Standart, cam fiber optik kablo, 50/125, 4 SC konnektörlü 10 metre	6XV1873-6AN10	116.-
F0 Kablo 50/125 SC	Standart, cam fiber optik kablo, 50/125, 4 SC konnektörlü 15 metre	6XV1873-6AN15	148.-
F0 Kablo 50/125 SC	Standart, cam fiber optik kablo, 50/125, 4 SC konnektörlü 20 metre	6XV1873-6AN20	177.-
F0 Kablo 50/125 SC	Standart, cam fiber optik kablo, 50/125, 4 SC konnektörlü 30 metre	6XV1873-6AN30	236.-
F0 Kablo 50/125 SC	Standart, cam fiber optik kablo, 50/125, 4 SC konnektörlü 40 metre	6XV1873-6AN40	271.-
F0 Kablo 50/125 SC	Standart, cam fiber optik kablo, 50/125, 4 SC konnektörlü 50 metre	6XV1873-6AN50	336.-
F0 Kablo 50/125 SC	Standart, cam fiber optik kablo, 50/125, 4 SC konnektörlü 80 metre	6XV1873-6AN80	484.-
F0 Kablo 50/125 SC	Standart, cam fiber optik kablo, 50/125, 4 SC konnektörlü 100 metre	6XV1873-6AT10	561.-
F0 Kablo 50/125 SC	Standart, cam fiber optik kablo, 50/125, 4 SC konnektörlü 150 metre	6XV1873-6AT15	832.-
F0 Kablo 50/125 SC	Standart, cam fiber optik kablo, 50/125, 4 SC konnektörlü 200 metre	6XV1873-6AT20	1068.-
F0 Kablo 50/125 SC	Standart, cam fiber optik kablo, 50/125, 4 SC konnektörlü 300 metre	6XV1873-6AT30	1581.-
F0 Kablo 50/125 LC	Standart, cam fiber optik kablo, 50/125, 4 LC konnektörlü 1 metre	6XV1873-5AH10	95.-
F0 Kablo 50/125 LC	Standart, cam fiber optik kablo, 50/125, 4 LC konnektörlü 2 metre	6XV1873-5AH20	103.-
F0 Kablo 50/125 LC	Standart, cam fiber optik kablo, 50/125, 4 LC konnektörlü 3 metre	6XV1873-5AH30	111.-
F0 Kablo 50/125 LC	Standart, cam fiber optik kablo, 50/125, 4 LC konnektörlü 5 metre	6XV1873-5AH50	110.-
F0 Kablo 50/125 LC	Standart, cam fiber optik kablo, 50/125, 4 LC konnektörlü 10 metre	6XV1873-5AN10	153.-
F0 Kablo 50/125 LC	Standart, cam fiber optik kablo, 50/125, 4 LC konnektörlü 15 metre	6XV1873-5AN15	189.-
F0 Kablo 50/125 LC	Standart, cam fiber optik kablo, 50/125, 4 LC konnektörlü 20 metre	6XV1873-5AN20	218.-
F0 Kablo 50/125 LC	Standart, cam fiber optik kablo, 50/125, 4 LC konnektörlü 30 metre	6XV1873-5AN30	283.-
F0 Kablo 50/125 LC	Standart, cam fiber optik kablo, 50/125, 4 LC konnektörlü 40 metre	6XV1873-5AN40	366.-
F0 Kablo 50/125 LC	Standart, cam fiber optik kablo, 50/125, 4 LC konnektörlü 50 metre	6XV1873-5AN50	431.-
F0 Kablo 50/125 LC	Standart, cam fiber optik kablo, 50/125, 4 LC konnektörlü 80 metre	6XV1873-5AN80	631.-
F0 Kablo 50/125 LC	Standart, cam fiber optik kablo, 50/125, 4 LC konnektörlü 100 metre	6XV1873-5AT10	773.-
F0 Kablo 50/125 LC	Standart, cam fiber optik kablo, 50/125, 4 LC konnektörlü 150 metre	6XV1873-5AT15	1115.-
F0 Kablo 50/125 LC	Standart, cam fiber optik kablo, 50/125, 4 LC konnektörlü 200 metre	6XV1873-5AT20	1463.-
F0 Kablo 50/125 LC	Standart, cam fiber optik kablo, 50/125, 4 LC konnektörlü 300 metre	6XV1873-5AT30	1994.-
F0 Kablo 62.5/125	Standart, cam fiber optik kablo, 62.5/125 min, 20 m, maks. 4000 m	6XV1820-5AH10	5.-
F0 Kablo 62.5/125 ST	Standart, cam fiber optik kablo, 62.5/125, 4 BFOC/ST konnektörlü 120 metre	6XV1820-5BT12	814.-
F0 Kablo 62.5/125 ST	Standart, cam fiber optik kablo, 62.5/125, 4 BFOC/ST konnektörlü 130 metre	6XV1820-5BT13	920.-
F0 Kablo 62.5/125 ST	Standart, cam fiber optik kablo, 62.5/125, 4 BFOC/ST konnektörlü 150 metre	6XV1820-5BT15	974.-
F0 Kablo 62.5/125 ST	Standart, cam fiber optik kablo, 62.5/125, 4 BFOC/ST konnektörlü 200 metre	6XV1820-5BT20	1251.-
F0 Kablo 62.5/125 ST	Standart, cam fiber optik kablo, 62.5/125, 4 BFOC/ST konnektörlü 250 metre	6XV1820-5BT25	1534.-
F0 Kablo 62.5/125 ST	Standart, cam fiber optik kablo, 62.5/125, 4 BFOC/ST konnektörlü 300 metre	6XV1820-5BT30	1794.-

Diğer hazır metrajlı kablolar ve fiber hazır metrajlı kablolar için bayilerimizle irtibata geçebilirsiniz.

SIMATIC NET Haberleşme Sistemleri

Malzeme Cinsi	Sipariş No	Birim Fiyatı Euro/Adet	
SCALANCE M - Endüstriyel Modemler			
SCALANCE M876-4	4G / LTE modem/router 4xRJ45 portlu, VPN	6GK5876-4AA10-2BA2	1089.-
ANT 794 - 4MR	GSM modem harici anten SMA bağlantı ve 5m. kablo	6NH9860-1AA00	78.-
ANT 896 - 4MA	GSM modem dahili anten SMA bağlantı	6GK5896-4MA00 - 0AA3	53.-
ANT 896 - 4ME	GSM modem harici anten N - female bağlantı	6GK5896-4ME00 - 0AA0	158.-
ANT896-6MH	GSM modem harici anten, demiryolu uygulamaları için, N-connect soket, 5/6dBi, -40 to +85 °C	6GK5896-6MH00-0AA0	514.-
ANT kablo	Anten Kablosu 0.3 m, N/SMA male/male ANT 896 - 4ME için	6XV1875-5LE30	43.-
ANT kablo	Anten Kablosu 1 m, N/SMA male/male ANT 896 - 4ME için	6XV1875-5LH10	47.-
ANT kablo	Anten Kablosu 2 m, N/SMA male/male ANT 896 - 4ME için	6XV1875-5LH20	50.-
ANT kablo	Anten Kablosu 5 m, N/SMA male/male ANT 896 - 4ME için	6XV1875-5LH50	63.-
Ant kablo	Anten kablosu 1m, N/SMA male/male, ANT896-6MH için	6XV1875-5UH10	60.-
Ant kablo	Anten kablosu 2m, N/SMA male/male, ANT896-6MH için	6XV1875-5UH20	72.-
Ant kablo	Anten kablosu 5m, N/SMA male/male, ANT896-6MH için	6XV1875-5UH50	110.-
Adaptör	SMA/SMA male/female dirsek adaptör	6GK5898-1CV00-4AA0	19.-
Simatic CC712	SIMATIC CloudConnect 712 IoT Gateway, 2x Ethernet RJ45, S7, Modbus, MQTT, OPC, MindSphere, Microsoft Azure, IBM Cloud	6GK1411-1AC00	917.-
SIMATIC CC716	SIMATIC CloudConnect 716 IoT Gateway, 2x Ethernet RJ45, 1xMPI/PB Profibus S7, Modbus, MQTT, OPC, MindSphere, Microsoft Azure, IBM Cloud	6GK1411-5AC00	1379.-



M876-4



M874 - 3

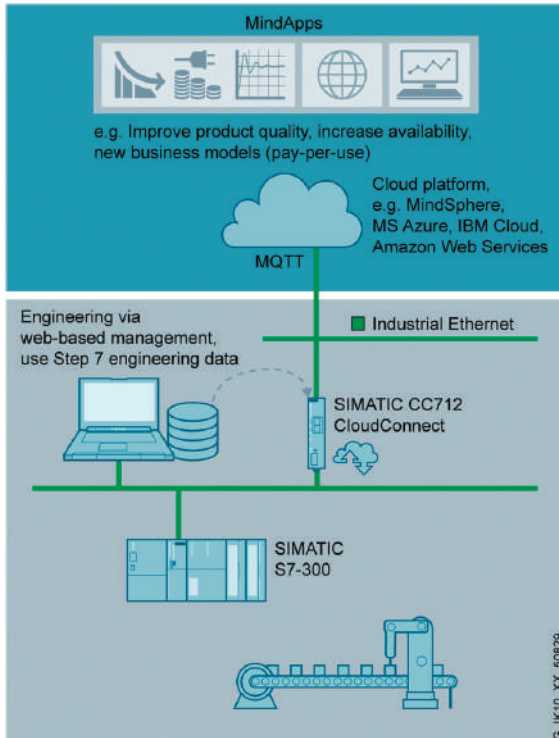

CC712



CC716



ANT 896 - 4MA



ANT 896 - 4ME



ANT 794 - 4MR



ANT896-6MH

SIMATIC NET Haberleşme Sistemleri



Malzeme Cinsi			Sipariş No	Birim Fiyatı Euro/Adet
SIMATIC NET PROFIBUS PC Kartları				
CP 5612	MPI/DP	PCI Kart, S7/DP/OPC	6GK1561-2AA00	787.-
CP 5622	MPI/DP	PCI Express Kart, S7/DP/OPC	6GK1562-2AA00	739.-
CP 5711	MPI/DP	USB V2.0 Haberleşme Modülü	6GK1571-1AA00	1271.-
MPI Kablo	MPI/DP	MPI kablo, 5 m	6ES7901-0BF00-0AA0	43.-
SOFTNET-PB S7 V20	MPI/DP	CP 5612 / 5622 / 5711 kartlar için OPC yazılımı - S7	6GK1704-5CW24-0AA0	902.-
SOFTNET-PB DP V20	MPI/DP	CP 5612 / 5622 / 5711 kartlar için OPC yazılımı - DP	6GK1704-5DW24-0AA0	690.-
CP 5623	PROFIBUS	PCI Express Kart, 1 x port PROFIBUS, S7/DP/FMS/OPC	6GK1562-3AA00	1368.-
CP 5624	PROFIBUS	PCI Express Kart, 2 x port PROFIBUS, S7/DP/FMS/OPC	6GK1562-4AA00	2142.-
HARDNET-PB S7 V20	PROFIBUS	CP 5623 / CP 5624 kartları için S7 sürücü yazılımı, OPC	6GK1713-5CB24-0AA0	902.-
HARDNET-PB DP V20	PROFIBUS	CP 5623 / CP 5624 kartları için DP sürücü yazılımı, OPC	6GK1713-5DB24-0AA0	690.-



SIMATIC NET Endüstriyel Ethernet PC Kartları				
SOFTNET-IE S7 V20		PC kartları için OPC yazılımı, 64 bağlantı	6GK1704-1CW24-0AA0	1935.-
SOFTNET-IE S7 Lean V20		PC kartları için OPC yazılımı, 8 bağlantı	6GK1704-1LW24-0AA0	714.-
SOFTNET-IE S7 Extended V20		PC kartları için OPC yazılımı, 255 bağlantı (S7-300, S7-400), 512 bağlantı (S7-1200 V4.0, S7-1500)	6GK1704-1BW24-0AA0	8697.-
CP 1623		PCI express kart, TCP/IP, ISO, OPC	6GK1162-3AA00	2080.-
HARDNET-IE S7 V20		CP 1623 / 1628 kartı için S7 sürücü yazılımı, OPC	6GK1716-1CB24-0AA0	1670.-
HARDNET IE S7-REDCONNECT Power V20		S7 1623 sürücü yazılımları için redundan sisteme geçiş	6GK1716-0HB24-0AC0	1645.-
HARDNET IE S7-REDCONNECT V20		CP 1623 katı için S7 1623 ve redundan sürücü yazılımı	6GK1716-0HB24-0AA0	3193.-
SOFTNET-IE S7 REDCONNECT V20		PC kartları ve sanal OS için redundan sürücü yazılımı	6GK1704-0HB24-0AA0	7100.-
SNMP OPC Server Basic V20		Network diyagnostik toplama ve izleme için OPC server, 20 IP (cihaz) için	6GK1706-1NW24-0AA0	1379.-
SNMP OPC Server Extended V20		Network diyagnostik toplama ve izleme için OPC server, 200 IP (cihaz) için	6GK1706-1NX24-0AA0	2589.-
SOFNET-IE RNA V20		Redundan paralel networklere bağlanmak için PRP sürücü yazılımı	6GK1711-1EW24-0AA0	666.-

- V20 lisansı V19, V18, V17, V16, V15, V14, V13, V12, V8.x ve V7.x için kullanılabilir. Simatic yazılımları uyumluluk için V19, V18, V17, V16, V15, V14, V13, V12, V8.x ve V7.x kurulumlarınızda V20 lisansı kullanılabilir.
- OSD Online indirilebilir lisanslar için Solution Partner firmalarımız ile görüşebilirsiniz.

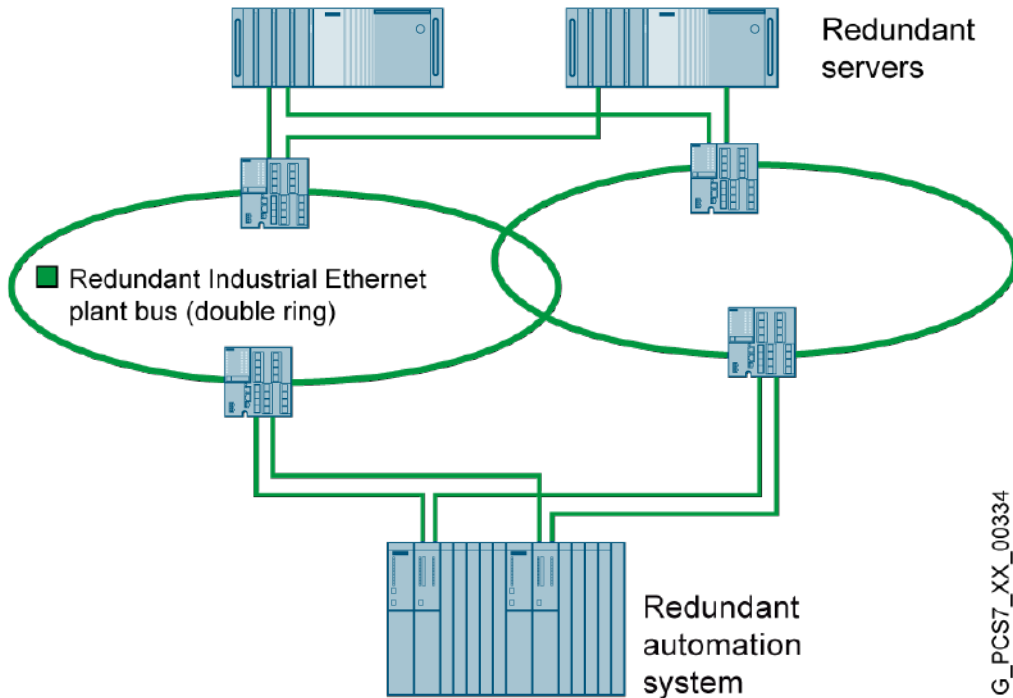

G_PCS7_XX_00334

SIMATIC NET Haberleşme Sistemleri

Malzeme Cinsi		Sipariş No	Birim Fiyatı Euro/Adet
SIMATIC NET OPC Server			
SOFTNET-IE S7 V20	OPC yazılımı, 64 bağlantı, S7-300/S7-400/S7-1200/S7-1500 PLC ethernet bağlantı için	6GK1704-1CW24-0AA0	1935.-
SOFTNET-IE S7 Lean V20	OPC yazılımı, 8 bağlantı, S7-300/S7-400/S7-1200/S7-1500 PLC ethernet bağlantı için	6GK1704-1LW24-0AA0	714.-
SOFTNET-IE S7 Extended V20	OPC yazılımı, 255 bağlantı (S7-300/S7-400), 512 bağlantı (S7-1200 V4.0/S7-1500) ethernet	6GK1704-1BW24-0AA0	8697.-
CP 343-1 Lean	S7-300 PLC, End. Ethernet, TCP/IP, UDP, PROFINET (4 link), 2 port, HMI, OPC, S7 haberleşme Server (sadece cevap verebilir), Profinet IO Device	6GK7343-1CX10-0XE0	1363.-
CP 343-1	S7-300 PLC, End. Ethernet, TCP/IP, UDP, PROFINET (16 link), 2 port, HMI, OPC, S7 haberleşme Server/Client, Profinet IO Controller, Profinet IO Device	6GK7343-1EX30-0XE0	2414.-
CP 343-1 Adv.	S7-300 PLC, End. Ethernet, TCP/IP, UDP, FTP, www, PROFINET, 1xGbit, 2xRJ 45, VPN, Firewall, HMI, OPC, S7 haberleşme Server/Client, Profinet IO Controller, Profinet IO Device	6GK7343-1GX31-0XE0	3557.-
CP 443-1	S7-400 PLC, End. Ethernet, PROFINET, TCP/IP, UDP, 2 x RJ45 port, HMI, OPC, S7 haberleşme Server/Client, Profinet IO Controller, Profinet IO Device	6GK7443-1EX30-0XE0	3903.-
CP 443-1 Adv.	S7-400 PLC, End. Ethernet, PROFINET, TCP/IP, UDP, FTP, www server, HMI, OPC, S7 haberleşme Server/Client, Profinet IO Controller, Profinet IO Device	6GK7443-1GX30-0XE0	4342.-
CP 1243-1	S7-1200 PLC, End. Ethernet, Profinet, HMI, OPC, S7 haberleşme Server (sadece cevap verebilir), Profinet IO Device	6GK7243-1BX30-0XE0	684.-
CM 1542-1	S7-1500 PLC, TCP/IP, ISO-on-TCP, UDP, HMI, OPC, S7 haberleşme Server/Client, Profinet IO Controller, Profinet IO Device	6GK7542-1AX00-0XE0	1331.-
CP 1543-1	S7-1500 PLC, End. Ethernet, 1Gbit TCP/IP, ISO, UDP, HMI, OPC, S7 haberleşme Server/Client, Profinet IO Device	6GK7543-1AX00-0XE0	2154.-
Simatic CC712	SIMATIC CloudConnect 712 IoT Gateway, 2x Ethernet RJ45, S7, Modbus, MQTT, OPC, MindSphere, Microsoft Azure, IBM Cloud	6GK1411-1AC00	917.-
SIMATIC CC716	SIMATIC CloudConnect 716 IoT Gateway, 2x Ethernet RJ45, 1xMPII/PB Profibus S7, Modbus, MQTT, OPC, MindSphere, Microsoft Azure, IBM Cloud	6GK1411-5AC00	1379.-



CC716



CC712

PROFIBUS OPC yazılımları ve PROFIBUS PC kartları için, PROFIBUS PC kartları kısmına bakınız.
 PLC CP kartları ile PLC ye ikinci bir IP adresi ve subnet eklenebilir. HMI, OPC bağlantı yapılabilir.
 Mevcut CPU ile CP haberleşme kartı uyumluluğu kontrol edilmelidir.
 S7-300 / S7-400 PLC için CP443-1/CP443-1 Adv. Profinet IO controller özelliği CPU versiyona göre değişebilir.
 CC712 ve CC716 ile mevcut S7-300/S7-400 PLC ler OPC UA variables (server) üzerinden veri haberleşme yapabilir.

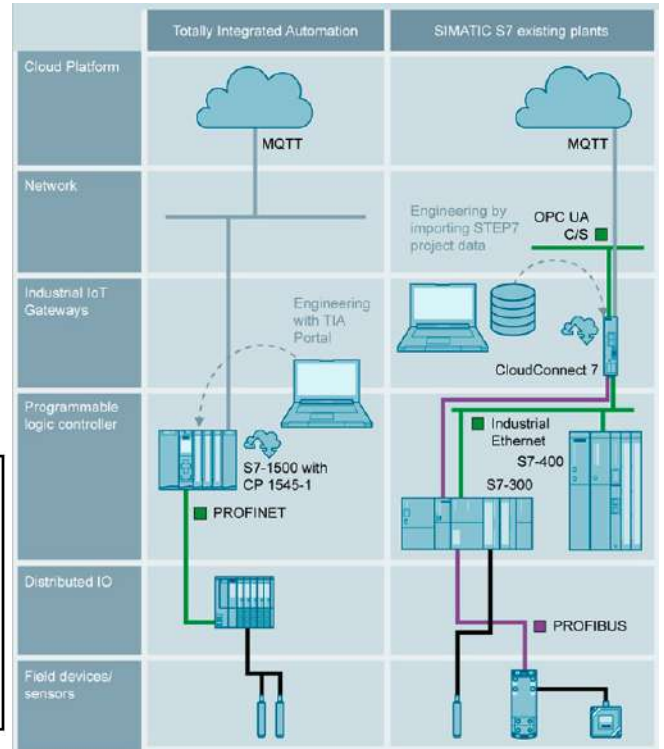
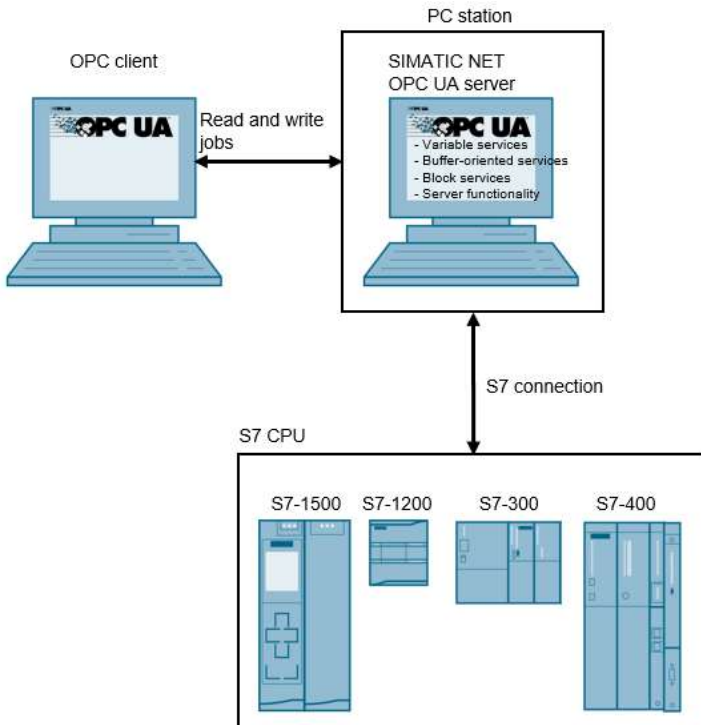

SIMATIC NET Haberleşme Sistemleri

Malzeme Cinsi		Sipariş No	Birim Fiyatı Euro/Adet
SINEC NMS Network İzleme ve Yönetim Yazılımı			
V3.0 İzleme XS 3Y	İzleme ve diyagnostik, 100 IP cihaz, 36 aylık, oto. uzatmasız, OSD	6GK8781-1DD02-0AK1	5.428.-
V3.0 İzleme S 3Y	İzleme ve diyagnostik, 500 IP cihaz, 36 aylık, oto. uzatmasız, OSD	6GK8781-1TD02-0AK1	14.750.-
V3.0 İzleme M 3Y	İzleme ve diyagnostik, 1000 IP cihaz, 36 aylık, oto. uzatmasız, OSD	6GK8781-1UD02-0AK1	25.724.-
V3.0 Konfigürasyon XS 3Y	Konfigürasyon, 100 IP cihaz, 36 aylık, otomatik uzatmasız, OSD	6GK8781-1DD02-0AK2	2.360.-
V3.0 Konfigürasyon S 3Y	Konfigürasyon, 500 IP cihaz, 36 aylık, otomatik uzatmasız, OSD	6GK8781-1TD02-0AK2	6.254.-
V3.0 Konfigürasyon M 3Y	Konfigürasyon, 1000 IP cihaz, 36 aylık, otomatik uzatmasız, OSD	6GK8781-1UD02-0AK2	10.974.-

-1 yıl, 5 yıl ve otomatik uzatmalı (abonelik) versiyonları ve 3000, 10000, 37500 cihaz destekleyen versiyonları için çözüm ortaklarımız ile görüşebilirsiniz.

SCALANCE LPE

Yeni	SCALANCE LPE9403	Lokal işlem motoru; 64-bit ARMv8 (4-core); 4 GB RAM; 40 GB eMMC(pSLC); Debian Linux; 3x 10/100/1000 Mbps RJ45; 1x 100/1000 Mbps SFP; 1 kombine port; 1xUSB3.0; CLP slot; diagnostik LED; yedekli güç kaynağı	6GK5998-3GS00-2AC2	1.187.-
	SCALANCE LPE9413	Industrial Edge Lokal işlem motoru; 64-bit ARMv8 (4-core); 4 GB RAM; 40 GB eMMC(pSLC); 3x 10/100/1000 Mbps RJ45; 1x 100/1000 Mbps SFP; 1 kombine port; 1xUSB3.0; CLP slot; diagnostik LED; yedekli güç kaynağı	6GK5998-3GS01-2AC2	1.947.-

SINEC Traffic Analyzer

Yeni	SINEC Traffic Analyzer	PROFINET cihazlarının haberleşmesi sırasındaki oluşabilecek hataların izlenmesini sağlayan yazılım	6GK8822-1BG01-0BA0	962.-
------	------------------------	--	--------------------	-------

SIEMENS

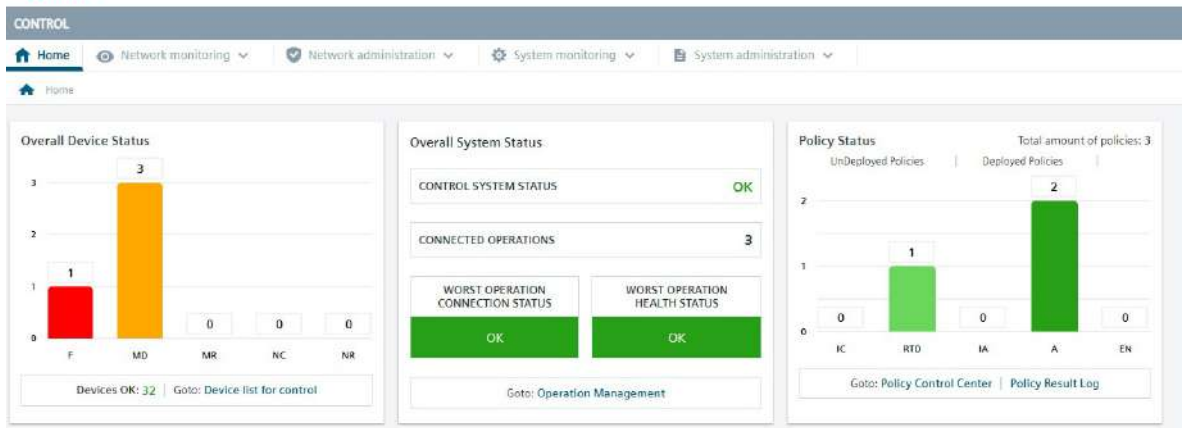

SIEMENS

SINEC NMS

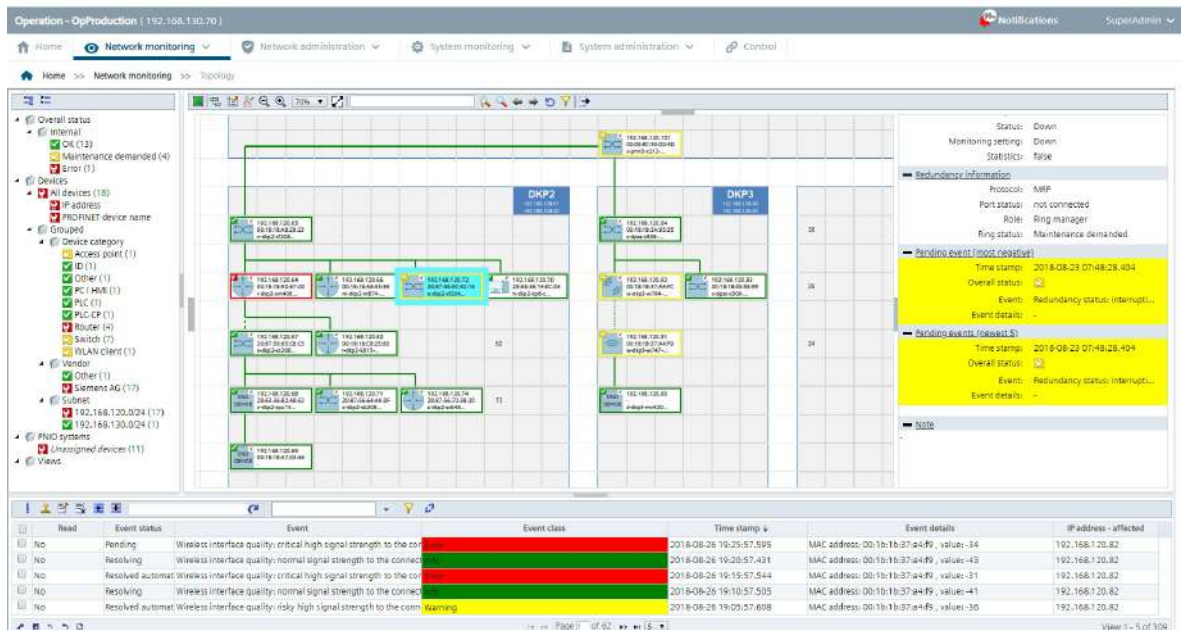

SIMATIC NET Haberleşme Sistemleri

Malzeme Cinsi		Sipariş No	Birim Fiyatı Euro/Adet
SCALANCE S Güvenlik Modülleri			
SCALANCE S615	SCALANCE Güvenlik Modülü,VPN, Firewall, 5 port RJ45	6GK5615-0AA00-2AA2	1089.-
SCALANCE SC622-2C	2 x kombo port, RJ45 10/100/1000 Mbit/s veya fiber SFP 1000 Mbit/s firewall	6GK5622-2GS00-2AC2	1416.-
		6GK5626-2GS00-2AC2	1718.-
SCALANCE SC632-2C	2 x kombo port, RJ45 10/100/1000 Mbit/s veya fiber SFP 1000 Mbit/s bridged firewall	6GK5632-2GS00-2AC2	1416.-
SCALANCE SC636-2C	2 x kombo port, RJ45 10/100/1000 Mbit/s veya fiber SFP 1000 Mbit/s, 4 x RJ45 port 10/100/1000 Mbit/s, bridged firewall	6GK5636-2GS00-2AC2	1658.-
SCALANCE SC642-2C	2 x kombo port, RJ45 10/100/1000 Mbit/s veya fiber SFP 1000 Mbit/s bridged firewall / VPN	6GK5642-2GS00-2AC2	1718.-
SCALANCE SC646-2C	2 x kombo port, RJ45 10/100/1000 Mbit/s veya fiber SFP 1000 Mbit/s, 4 x RJ45 port 10/100/1000 Mbit/s,bridged firewall / VPN	6GK5646-2GS00-2AC2	1972.-

SFP Modülleri, Scalance X bölümünden seçiniz.



S615



SCALANCE SC

SINEMA RC Remote Connect, Teleservis, makina izleme ve uzaktan servis sistemi			
SINEMA RC Basic	Servis merkezi yazılım paketi, 4 bağlantı dahil	6GK1720-1AH01-0BV0	387.-
SINEMA RC Upgr. 64	Servis merkezi upgrade yazılım paketi, 64 bağlantı	6GK1722-1JH01-0BV0	1416.-
SINEMA RC Upgr. 256	Servis merkezi upgrade yazılım paketi, 256 bağlantı	6GK1722-1MH01-0BV0	2782.-
SINEMA RC Upgr. 1024	Servis merkezi upgrade yazılım paketi, 1024 bağlantı	6GK1722-1QH01-0BV0	5540.-
SINEMA RC Client V2.1	Servis, mühendislik bilgisayarı Client yazılımı	6GK1721-1XG01-0AA0	183.-
SINEMA RC Client V3.0	Servis, mühendislik bilgisayarı Client yazılımı SINEMA Server >=V3.0	6GK1721-1XG03-0AA0	188.-
SINEMA RC Client V3 (OSD)	Servis, mühendislik bilgisayarı Client yazılımı SINEMA Server >=V3.0	6GK1721-1XG03-0AK0	188.-
SINEMA RC Client V3 Upr.(OSD)	Sinema RC Client V3 e yükseltme lisansı	6GK1721-3XG03-0AK0	12.-
SINEMA RC KEY-PLUG	Scalance S615 ve Scalance M800 için SINEMA RC aktivasyon Modülü	6GK5908-0PB00	170.-
SCALANCE M804PB	2x Ethernet RJ45, 1xMPI/PROFIBUS SINEMA RC bağlantı	6GK5804-0AP00-2AA2	1029.-
SCALANCE S615	SCALANCE Güvenlik Modülü,VPN, Firewall, 5 port RJ45	6GK5615-0AA00-2AA2	1089.-
SCALANCE M876-4	4G / LTE modem/router 4xRJ45 portlu, VPN	6GK5876-4AA10-2BA2	1089.-
ANT 794 - 4MR	GSM modem, harici anten SMA bağlantı ve 5m. kablo	6NH9860-1AA00	78.-



M804PB



M876-4

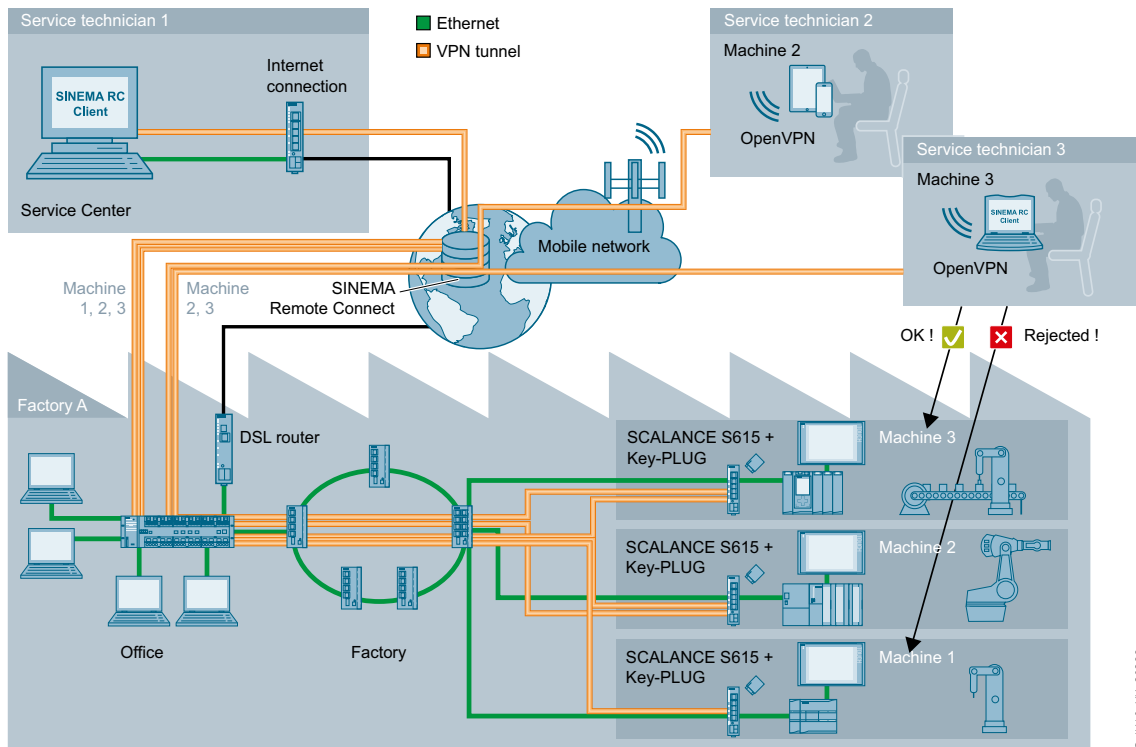

G_LK10_XX_30866

SINEMA RC Remote Connect, Teleservis, makina izleme ve uzaktan servis sistemi

SIMATIC NET Haberleşme Sistemleri

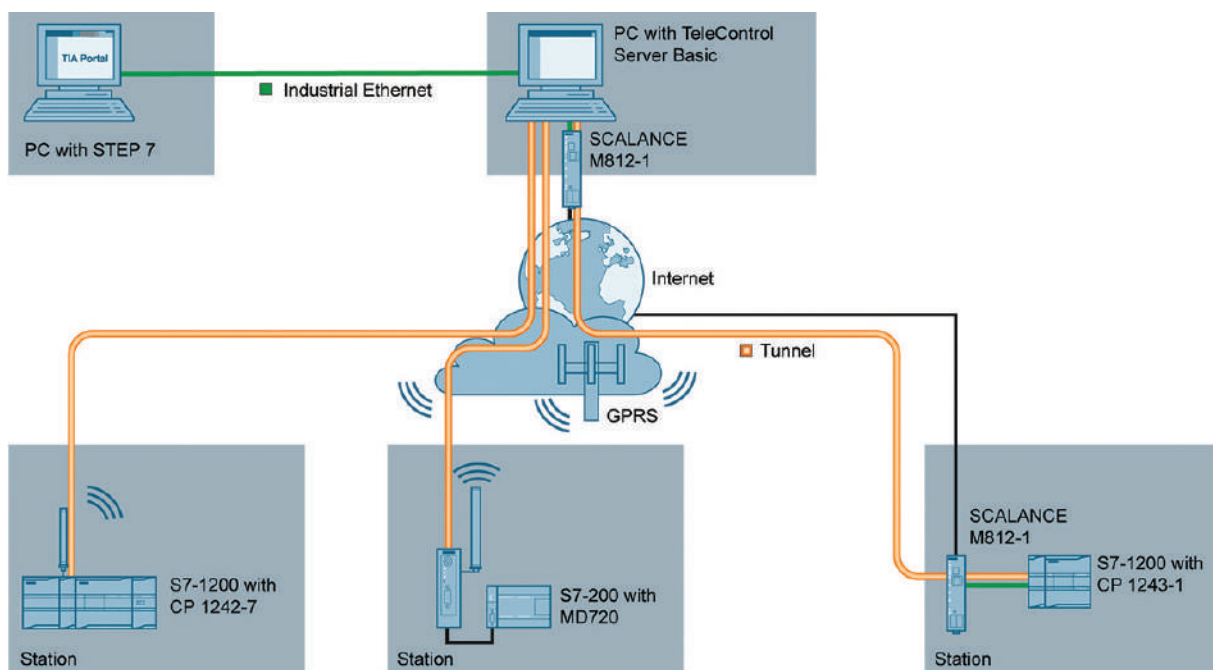
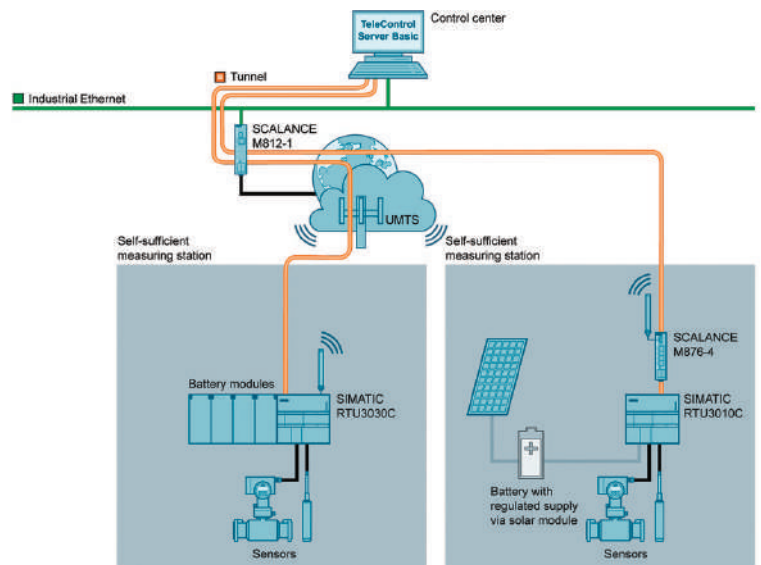
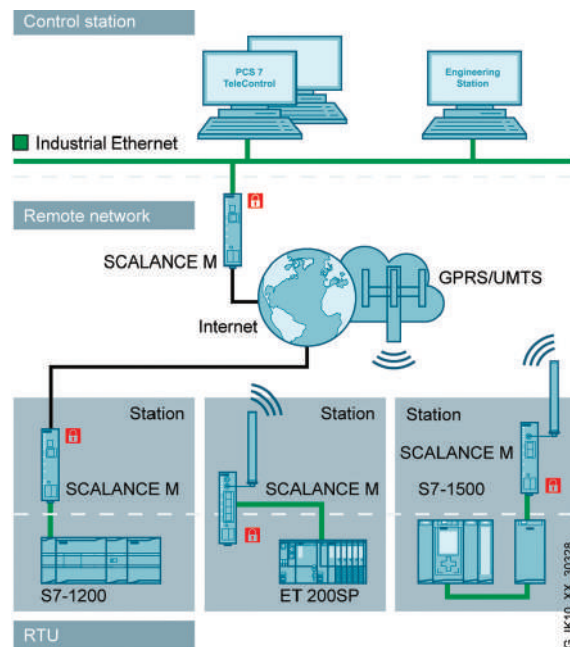
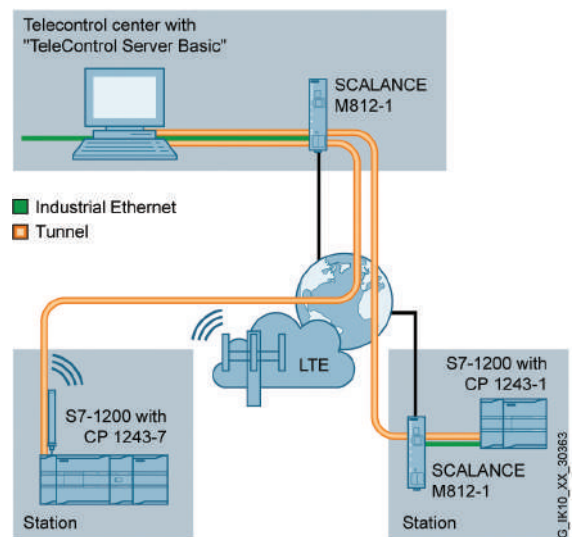
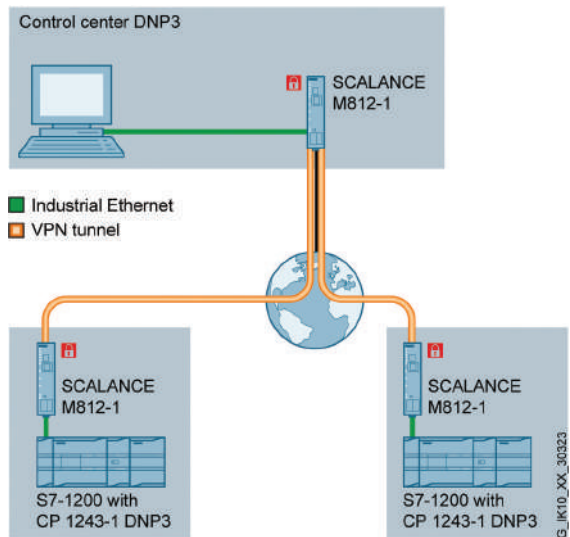

SIMATIC NET Haberleşme Sistemleri

Malzeme Cinsi	Sipariş No	Birim Fiyatı Euro/Adet
---------------	------------	------------------------

Telekontrol protokolleri; DNP3, IEC 60870-5-104, TeleControl Basic, SINAUT ST7
 12 ... 24 V DC, 2 x 3 yedekli pil modülü, Güneş panelli batarya
 -40 ... +70 °C çalışma sıcaklığı
 IP20 (IP68 harici pano aksesuarı ile)
 Web arayüzü ile programlama

SIMATIC RTU3000C, Kompakt RTU ailesi

SIMATIC RTU3011C	8 DI, 4 DO, 4 AI kompakt RTU	6NH3112-0BB00-0XX0	1077.-
SIMATIC RTU3051C	LTE-M/NB-IoT, 8 DI, 4 DO, 4 AI kompakt RTU, dahili GSM, GPRS	6NH3112-5BB00-0XX0	1561.-
HART/RS485	HART/RS485 modülü	6NH3112-3BA00-6XX1	273.-
RTU pano	IP68 Alüminyum pano	6NH3112-3BA00-1XX3	381.-
Rekor	IP68 pano için kablo rekoru (2 li paket)	6NH3112-3BA00-1XX4	20.-
Rekor kapak	IP68 pano için kablo rekor boş yuvası kapak (2 li paket)	6NH3112-3BA00-1XX5	14.-
Batarya modülü	Batarya yuvası	6NH3112-3BA00-1XX2	207.-
Batarya modülü	Batarya genişleme yuvası	6NH3112-3BA00-1XX6	207.-



SIMATIC RTU 3000C



HART/RS485

SIMATIC PLC Tabanlı RTU ailesi

CP 1243-7 LTE	S7-1200 PLC RTU modülü, TeleControl Basic, GSM/LTE/4G, data log, zaman etiketi	6GK7243-7KX30-0XE0	1125.-
CP 1243-1	S7-1200 PLC RTU modülü, TeleControl Basic veya Telecontrol Prof. ile DNP3 veya IEC 60870-5-104, data log, zaman etiketi	6GK7243-1BX30-0XE0	684.-
CP 1243-8 IRC	S7-1200 PLC RTU modülü, SINAUT ST7, Telecontrol Prof. ile DNP3 veya IEC 60870-5-104, data log, zaman etiketi	6GK7243-8RX30-0XE0	919.-
CP 1542SP-1 IRC	ET200SP PLC RTU modülü, SINAUT ST7, Telecontrol Prof. ile DNP3 veya IEC 60870-5-104, data log, zaman etiketi	6GK7542-6VX00-0XE0	1077.-
TIM 1531 IRC	S7-1500 PLC RTU modülü, SINAUT ST7, Telecontrol Prof. ile DNP3, IEC 60870-5, data log, zaman etiketi	6GK7543-1MX00-0XE0	2771.-



S7-1200 RTU

Telecontrol Prof. için WinCC bölümüne bakınız.

SIMATIC PLC Tabanlı RTU ailesi

TCSB 8 V3.1	OPC Server 8 bağlantı için	6NH9910-0AA31-0AA0	768.-
TCSB 32 V3.1	OPC Server 32 bağlantı için	6NH9910-0AA31-0AF0	2395.-
TCSB 64 V3.1	OPC Server 64 bağlantı için	6NH9910-0AA31-0AB0	3859.-
TCSB 256 V3.1	OPC Server 256 bağlantı için	6NH9910-0AA31-0AC0	6798.-
TCSB 1000 V3.1	OPC Server 1000 bağlantı için	6NH9910-0AA31-0AD0	13204.-
TCSB 5000 V3.1	OPC Server 5000 bağlantı için	6NH9910-0AA31-0AE0	36096.-



ET200SP RTU

SCALANCE M GSM Modemler, SCALANCE S Güvenlik Modülleri

SCALANCE M876-4	4G / LTE modem/router 4xRJ45 portlu, VPN	6GK5876-4AA10-2BA2	1089.-
ANT 794 - 4MR	GSM modem, harici anten SMA bağlantı ve 5m. kablo	6NH9860-1AA00	78.-
SCALANCE S615	SCALANCE Güvenlik Modülü, VPN, Firewall, 5 port RJ45	6GK5615-0AA00-2AA2	1089.-
SCALANCE SC632-2C	2 x kombo port, RJ45 veya fiber SFP 10/100/1000 Mbit/s firewall	6GK5632-2GS00-2AC2	1416.-
SCALANCE SC636-2C	2 x kombo port, 4 x RJ45 port 10/100/1000 Mbit/s firewall	6GK5636-2GS00-2AC2	1658.-
SCALANCE SC642-2C	2 x kombo port, RJ45 veya fiber SFP 10/100/1000 Mbit/s firewall / VPN	6GK5642-2GS00-2AC2	1718.-
SCALANCE SC646-2C	2 x kombo port, 4 x RJ45 port 10/100/1000 Mbit/s firewall / VPN	6GK5646-2GS00-2AC2	1972.-



S7-1500 RTU



SCALANCE SC



M876-4

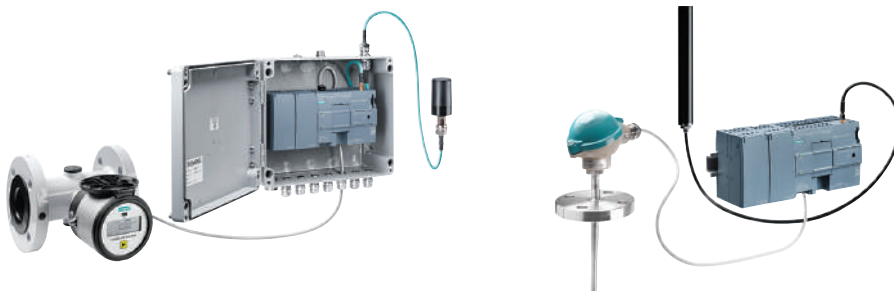

SIMATIC NET Haberleşme Sistemleri

Malzeme Cinsi	Sipariş No	Birim Fiyatı Euro/Adet
---------------	------------	------------------------

SCALANCE X Endüstriyel Ethernet / PROFINET Switchleri

SCALANCE XB 000: Giriş Seviyesi Kompakt Endüstriyel Ethernet / PROFINET Switchleri

SCALANCE XB005*	5 x RJ45 port switch	6GK5005-0BA00-1AB2	148.-
SCALANCE XB008*	8 x RJ45 port switch	6GK5008-0BA10-1AB2	201.-
SCALANCE XB004-1	4 x RJ45, 1 x SC FO port, MM switch, maks. 3 km	6GK5004-1BD00-1AB2	271.-
SCALANCE XB004-2	4 x RJ45, 2 x SC FO port, MM switch, maks. 3 km	6GK5004-2BD00-1AB2	395.-
SCALANCE XB004-1LD	4 x RJ45, 1 x SC FO port, SM switch, maks. 26 km	6GK5004-1BF00-1AB2	389.-
SCALANCE XB004-2LD	4 x RJ45, 2 x SC FO port, SM switch, maks. 26 km	6GK5004-2BF00-1AB2	555.-
SCALANCE XB005 G	5 x RJ45 port, gigabit switch	6GK5005-0GA10-1AB2	295.-
SCALANCE XB008 G	8 x RJ45 port, gigabit switch	6GK5008-0GA10-1AB2	448.-
SCALANCE XB004-1 G	4 x RJ45, 1 x SC FO port, MM gigabit switch, maks. 750 m	6GK5004-1GL10-1AB2	460.-
SCALANCE XB004-1LD G	4 x RJ45, 1 x SC FO port, SM gigabit switch, maks. 10 km	6GK5004-1GM10-1AB2	661.-



SCALANCE XB008



SCALANCE XB004-2

SCALANCE X00: Kompakt Endüstriyel Ethernet / PROFINET Switchleri

SCALANCE X005	5 x RJ45 port, temel seviyede switch	6GK5005-0BA10-1AA3	260.-
SCALANCE X005 TS	5 x RJ45 port, ulaşım sistemleri için, EN50155	6GK5005-0BA10-1CA3	360.-

SCALANCE X Endüstriyel Ethernet Dönüştürücüler

SCALANCE XCM102	1x RJ45 100/1000 Mbit/s, 1xSFP fiber 100/1000 Mbit/s	6GK5102-1GS00-2AC2	295.-
-----------------	--	--------------------	-------



PORT LOCK

SCALANCE XB-100: Kompakt Endüstriyel Ethernet PROFINET Switchleri

SCALANCE XB108-2	8x RJ45 port, 2x ST/BFOC port Multi Mode	6GK5108-2BB00-2AB2	578.-
SCALANCE XB108-2	8x RJ45 port, 2x SC port Multi Mode	6GK5108-2BD00-2AB2	578.-
SCALANCE XB112*	12x RJ45 port	6GK5112-0BA00-2AB2	466.-
SCALANCE XB116*	16x RJ45 port	6GK5116-0BA00-2AB2	596.-
SCALANCE XB124*	24x RJ45 port	6GK5124-0BA00-2AB2	915.-



SCALANCE XC106-2

SCALANCE XC-100: Kompakt Endüstriyel Ethernet PROFINET Switchleri

SCALANCE XC106-2	6 x RJ45 port, 2 x FO MM ST konnektör, switch	6GK5106-2BB00-2AC2	755.-
SCALANCE XC108	8 x RJ45 port, switch	6GK5108-0BA00-2AC2	431.-
SCALANCE XC116	16 x RJ45 port, switch	6GK5116-0BA00-2AC2	785.-
SCALANCE XC124	24 x RJ45 port, switch	6GK5124-0BA00-2AC2	1115.-

SCALANCE XR-100: 19" rack tipi Endüstriyel Ethernet PROFINET Switchleri

XR124WG	24 V DC, 24x 10/100 Mbps Port, yönetilemez	6GK5124-0BA00-2AR3	726.-
XR124WG	110-240V AC, 24x 10/100 Mbps Port, yönetilemez	6GK5124-0BA00-3AR3	850.-

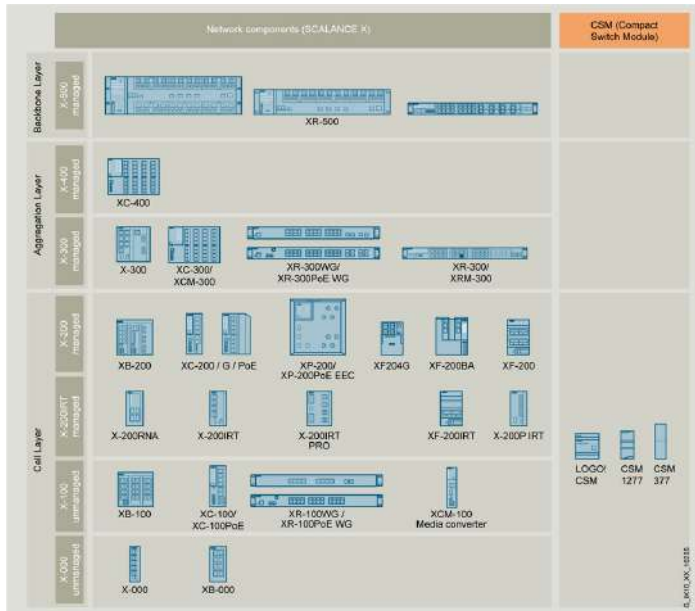

SCALANCE XB124



SCALANCE XCM102



SCALANCE XR100

* : 10 ve üzeri adetli alımlarda kampanya vardır. Lütfen bayilerimizle iletişime geçiniz.

SIMATIC NET Haberleşme Sistemleri

Malzeme Cinsi		Sipariş No	Birim Fiyatı Euro/Adet
SCALANCE XB-200: Kompakt ve Yönetilebilir Endüstriyel Ethernet PROFINET Switchleri			
SCALANCE XB208	8 x RJ45 port, switch	6GK5208-0BA00-2AB2	726.-
SCALANCE XB205-3	5 x RJ45, 3 x FO MM switch, maks. 5 km, SC konnektör	6GK5205-3BD00-2AB2	1016.-
SCALANCE XB205-3	5 x RJ45, 3 x FO MM switch, maks. 5 km, ST, konnektör	6GK5205-3BB00-2AB2	1016.-
SCALANCE XB205-3LD	5 x RJ45, 3 x FO SM switch, maks. 26 km, SC, konnektör	6GK5205-3BF00-2AB2	1391.-
SCALANCE XB216	16 x RJ45 port, switch	6GK5216-0BA00-2AB2	1319.-
SCALANCE XB213-3	13 x RJ45, 3 x FO MM switch, maks. 5 km, SC, konnektör	6GK5213-3BD00-2AB2	1766.-
SCALANCE XB213-3	13 x RJ45, 3 x FO MM switch, maks. 5 km, ST, konnektör	6GK5213-3BB00-2AB2	1766.-
SCALANCE XB213-3LD	13 x RJ45, 3 x FO SM switch, maks. 26 km, SC konnektör	6GK5213-3BF00-2AB2	2202.-

XB200 serisi switchler, 0+60 derece çalışma sıcaklığı, MRP Ring, VLAN, yedekli besleme ve konsol portuna sahiptir.



SCALANCE XB213-3

SCALANCE XC-200: Kompakt ve Yönetilebilir Endüstriyel Ethernet PROFINET Switchleri			
SCALANCE XC206-2	6x RJ45 port 10/100 Mbps, 2x FO MM ST/BFOC port 100 Mbps	6GK5206-2BB00-2AC2	1306.-
SCALANCE XC206-2	6x RJ45 port 10/100 Mbps, 2x FO MM SC port 100 Mbps	6GK5206-2BD00-2AC2	1306.-
SCALANCE XC206-2SFP	6x RJ45 port 10/100 Mbps, 2x SFP port, 100 / 1000 Mbps	6GK5206-2BS00-2AC2	1016.-
SCALANCE XC206-2SFP G	6x RJ45 port 10/100/1000 Mbps, 2x SFP port, 100 / 1000 Mbps	6GK5206-2GS00-2AC2	1126.-
SCALANCE XC208	8x RJ45 port 10/100 Mbps	6GK5208-0BA00-2AC2	871.-
SCALANCE XC208 G	8x RJ45 port 10/100/1000 Mbps	6GK5208-0GA00-2AC2	1265.-
SCALANCE XC216	16x RJ45 port 10/100 Mbps	6GK5216-0BA00-2AC2	1597.-
SCALANCE XC216-4C	12x 10/100 Mbit/s RJ45 port, 4x 1000 Mbit/s kombo (4 port 10/100 Mbit/s RJ45 veya 1000 Mbit/s SFP)	6GK5216-4BS00-2AC2	1948.-
SCALANCE XC216-4C G	12x 10/100/1000 Mbit/s RJ45 port, 4x 1000 Mbit/s kombo (4 port 10/100/1000 Mbit/s RJ45 veya 1000 Mbit/s SFP)	6GK5216-4GS00-2AC2	2287.-
SCALANCE XC224	24x RJ45 port 10/100 Mbps	6GK5224-0BA00-2AC2	2347.-
SCALANCE XC224-4C G	20x 10/100/1000 Mbit/s RJ45 port, 4x 1000 Mbit/s kombo (4 port 10/100/1000 Mbit/s RJ45 veya 1000 Mbit/s SFP)	6GK5224-4GS00-2AC2	3061.-

*SFP fiber port seçenekleri için SFP kısmına bakınız.

XC-200 serisi switchler, -40, +70 derece çalışma sıcaklığı, hata kontağı, C-Plug, VLAN, MRP Ring RSTP, Standby Master/Slave, Link aggregation IGMP Snooping and Query, IEEE 802.1X ve konsol portuna sahiptir.



SCALANCE XC206-2SFP



XC216-4C

SCALANCE XP200: IP65 Yönetilebilir Endüstriyel Ethernet / PROFINET Switchleri			
SCALANCE XP208	8x M12 port 10/100 Mbps (D-coded)	6GK5208-0HA00-2AS6	1337.-
SCALANCE XP208EEC	8x M12 port 10/100 Mbps (D-coded) EN50155/45545	6GK5208-0HA00-2ES6	1947.-
SCALANCE XP208PoE EEC	4x M12 port 10/100 Mbps (D-coded), 4x M12-PoE+ port 10/100 Mbps (D-coded) EN50155/45545 approval	6GK5208-0UA00-5ES6	1493.-
SCALANCE XP216	12x M12 port 10/100 Mbps (D-coded), 4x M12 port 10/100/1000 Mbps (X-coded)	6GK5216-0HA00-2AS6	2297.-
SCALANCE XP216EEC	12x M12 port 10/100 Mbps (D-coded), 4x M12 port 10/100/1000 Mbps (X-coded) EN50155/45545	6GK5216-0HA00-2ES6	2466.-
SCALANCE XP216PoE EEC	8x M12 port 10/100 Mbps (D-coded), 6x M12 PoE port 10/100 Mbps (D-coded), 2x M12 ports 10/100/1000 Mbps (X-coded), EN50155/45545	6GK5216-0UA00-5ES6	3076.-

SCALANCE XP - 200 ailesi metal, IP65, -40 +70 çalışma sıcaklığı, VLAN, IGMP, ACL, IEEE 802.1X (RADIUS client), RSTP/MSTP, RMON, DHCP server özelliklerine sahiptir.



XP200

SCALANCE XF200: IRT Yönetilebilir Endüstriyel Ethernet / PROFINET Switchleri			
SCALANCE XF204-2BA IRT	Yönetilebilir Profinet IRT Switch, 4 x 10/100 Mbit/s, (2 x Bus adapter alınmalıdır)	6GK5204-2AA00-2BD2	1500.-



XF204



SFP

FO: Fiber Optik port MM: Multi Mode (50/125µm, 62.5/125µm) SM: Single Mode (9/125µm, 10/125µm)

- Seçilen fiber kablo tipine ve kesitine göre maksimum mesafe değişebilmektedir.

SIMATIC NET Haberleşme Sistemleri

Malzeme Cinsi	Sipariş No	Birim Fiyatı Euro/Adet
---------------	------------	------------------------

SCALANCE X PoE: Kompakt Endüstriyel Power Over Ethernet PROFINET Switchleri



XCM108 PoE

SCALANCE XCM108PoE	Yönetilemez, 8x100 Mbit/s RJ45, PoE IEEE802.3at (30 W), 24 V DC / 54 V DC besleme	6GK5108-0PA00-2AC2	856.-
SCALANCE XCM108PoE	Yönetilemez, 100/1000 Mbit/s RJ45, PoE IEEE802.3at (30 W), 24 V DC / 54 V DC besleme	6GK5108-ORA00-2AC2	915.-
SCALANCE XCM108PoE	Yönetilemez, 6x100/1000 Mbit/s RJ45, PoE IEEE802.3at (30 W), 2x1000/10000 Mbit/s SFP, 24 V DC / 54 V DC besleme	6GK5108-2RS00-2AC2	797.-
SCALANCE XCM108PoE	Yönetilemez, 6x100/1000 Mbit/s RJ45, PoE IEEE802.3at (30 W), 2x1000/10000 Mbit/s SFP, 24 V DC / 54 V DC besleme, conformal coating	6GK5108-2RS00-2FC2	1003.-
XC206-2G PoE	6x 10/100/1000 Mbps RJ45 PoE port IEEE802.3at ; 2 x 10/100/1000 Mbps RJ45 PoE port IEEE802.3bt; 2x 1,000, 10,000 Mbps SFP+; 24 V DC besleme; 120 W PoE güç	6GK5206-2RS00-2AC2	2117.-
XC206-2G PoE (54 V)	6x 10/100/1000 Mbps RJ45 PoE port IEEE802.3at; 2 x 10/100/1000 Mbps RJ45 PoE port IEEE802.3bt; 2x 1,000, 10,000 Mbps SFP+; 54 V DC besleme; 240 W PoE güç	6GK5206-2RS00-5AC2	1755.-
XC206-2G PoE EEC (54 V)	6x 10/100/1000 Mbps RJ45 PoE port IEEE802.3at, 2 x 10/100/1000 Mbps IEEE802.3bt, 2x 1Gbit, 10Gbit Mbps SFP+, 54 V DC besleme, 240 W PoE güç, kaplamalı kart dizayn	6GK5206-2RS00-5FC2	1887.-
XC208G PoE	6x 10/100/1000 Mbps RJ45 PoE port IEEE802.3at, 2x 10/100/1000 Mbps RJ45 PoE port IEEE802.3bt, 24 V DC besleme; 120 W PoE güç	6GK5208-ORA00-2AC2	2238.-
XC208G PoE (54 V)	6x 10/100/1000 Mbps RJ45 PoE port IEEE802.3at, 6x 10/100/1000 Mbps RJ45 PoE port IEEE802.3bt, 54 V DC besleme; 240 W PoE güç	6GK5208-ORA00-5AC2	1875.-



XC206-2G PoE (24V)

XC200 serisi switchler; yönetilebilir, MRP, RSTP, ring desteği, VLAN, -40 +60 C çalışma sıcaklığı, yedekli besleme, konsol port, C-Plug, IEC 62443 sertifikalı

SCALANCE X PoE: Rack Tipi Endüstriyel Power Over Ethernet PROFINET Switchleri



XC206-2G PoE (54V)

XR108-2PoE WG	8x 10/100/1000 Mbps PoE port, 2 x 1G / 10Gbps SFP port, yönetilemez, 19" Rack, 240 V AC (85 – 264 V) besleme	6GK5108-2QS00-3AR3	1499.-
XR326-2C PoE WG	24x 10/100/1000 PoE port, 2 x 10Gbit combo ports, yönetilebilir, 19" rack; 240 V AC (85 – 264 V) besleme	6GK5326-2QS00-3AR3	3682.-
XR326-2C PoE WG	24x 10/100/1000 PoE port, 2 x 10Gbit combo ports, yönetilebilir, 19" rack; 240 V AC (85 – 264 V) besleme, UL sertifikasız	6GK5326-2QS00-3RR3	3221.-
PSR9230PoE	"Rack PoE power supply with 110-240 V AC supply SCALANCE PSR9230PoE 19" rack power supply for Power over Ethernet, Input: 230 V AC; output: 54 V DC"	6GK5923-0PS00-2RA3	733.-
SCALANCE XR324-4M POE	19" rack tipi gigabit switch, 8 x Gbit POE, 4 x MM modül slot, önde kablo, 24 V DC	6GK5324-4QG10-1AR2	6278.-
SCALANCE XR324-4M POE	19" rack tipi gigabit switch, 8 x Gbit POE, 4 x MM modül slot, arkada kablo, 24 V DC	6GK5324-4QG10-1HR2	6278.-
SCALANCE XR324-4M POE	19" rack tipi gigabit switch, 8 x Gbit POE, 4 x MM modül slot, önde kablo, 230 V DC	6GK5324-4QG10-3AR2	6278.-
SCALANCE XR324-4M POE	19" rack tipi gigabit switch, 8 x Gbit POE, 4 x MM modül slot, arkada kablo, 230 V DC	6GK5324-4QG10-3HR2	6278.-

XR324-4M POE MM:Media Modül, Fiber ve diğer media modülleri için XR-300 bölümüne bakınız.
Layer 3 PoE switchler için XM-400 ve XR-500 bölümüne bakınız.

Gigabit ve 10 Gigabit SFP modülleri



SFP

SFP992-1	1x 1 Gigabit FO LC port multimode, maks.400 m / 750 m	6GK5992-1AL00-8AA0	260.-
SFP992-1+	1x 1 Gigabit FO LC port multimode, maks. 1 km / 2 km	6GK5992-1AG00-8AA0	277.-
SFP992-1LD	1x 1 Gigabit FO LC port, singlemode, maks. 10 km	6GK5992-1AM00-8AA0	378.-
SFP992-1LH	1x 1 Gigabit FO LC port, singlemode, maks. 40 km	6GK5992-1AN00-8AA0	932.-
SFP992-1LH+	1x 1 Gigabit FO LC port, singlemode, maks. 70 km	6GK5992-1AP00-8AA0	1440.-
SFP992-1ELH	1x 1 Gigabit FO LC port, singlemode, maks. 120 km	6GK5992-1AQ00-8AA0	2183.-
SFP 993-1	1x 10 gigabit FO LC port multimode, maks. 300 m	6GK5993-1AT00-8AA0	425.-
SFP 993-1LD	1x 10 gigabit FO LC port singlemode, maks. 10 km	6GK5993-1AU00-8AA0	767.-
SFP993-1LH	1x 10 gigabit FO LC port singlemode, maks. 40 km	6GK5993-1AV00-8AA0	2631.-



XR108-2PoE WG



XR326-2C PoE WG

FO: Fiber Optik port MM: Multi Mode (50/125µm, 62.5/125µm) SM: Single Mode (9/125µm, 10/125µm)
- Seçilen fiber kablo tipine ve kesitine göre maksimum mesafe değişebilmektedir.

SIMATIC NET Haberleşme Sistemleri

SCALANCE X PoE: Endüstriyel Power Over Ethernet PROFINET Switchleri

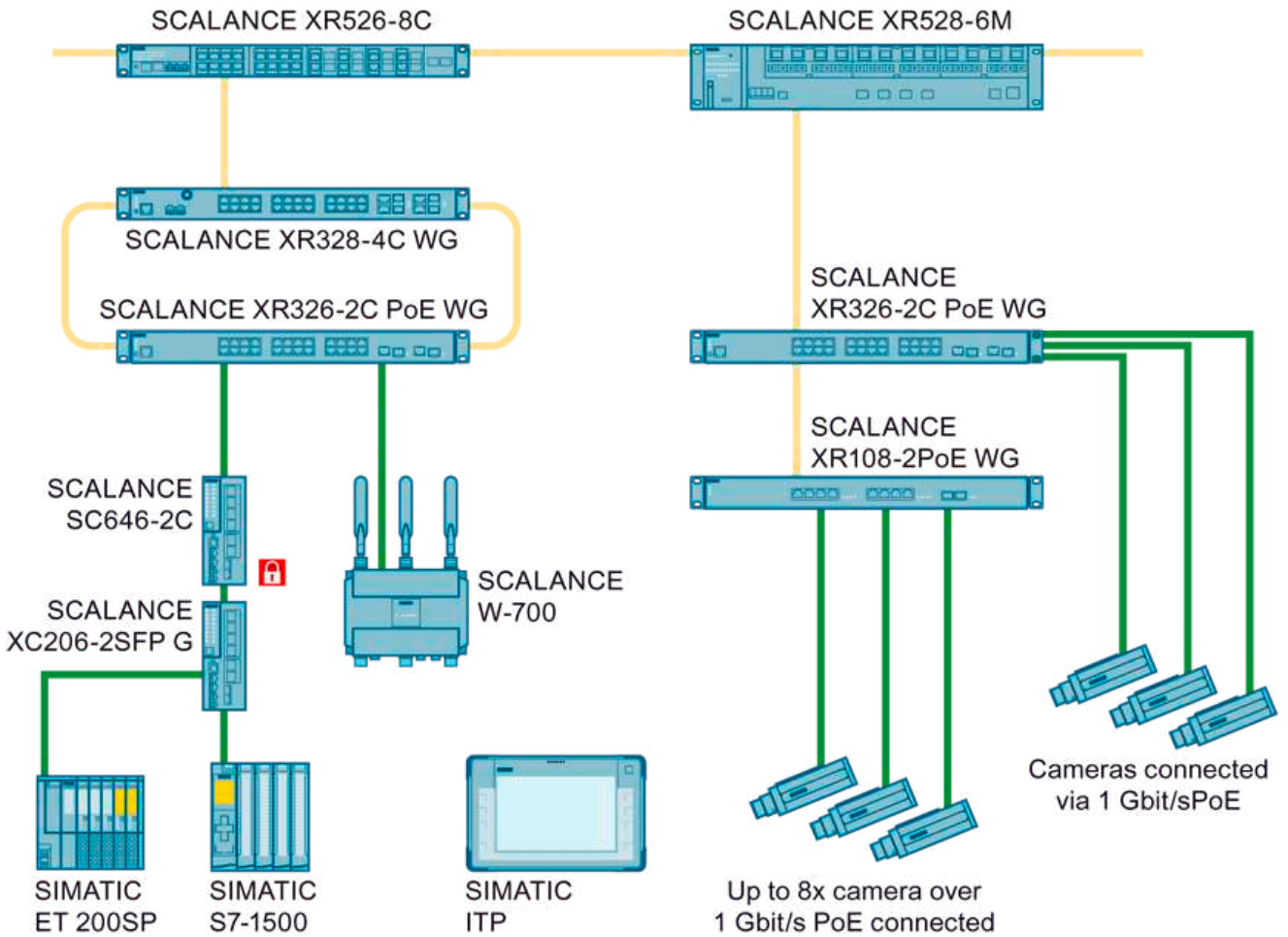

- Industrial Ethernet 10/100/1000/10000 MBit/s (Twisted Pair)
- Industrial Ethernet 10 GBit/s (Fiber Optic)

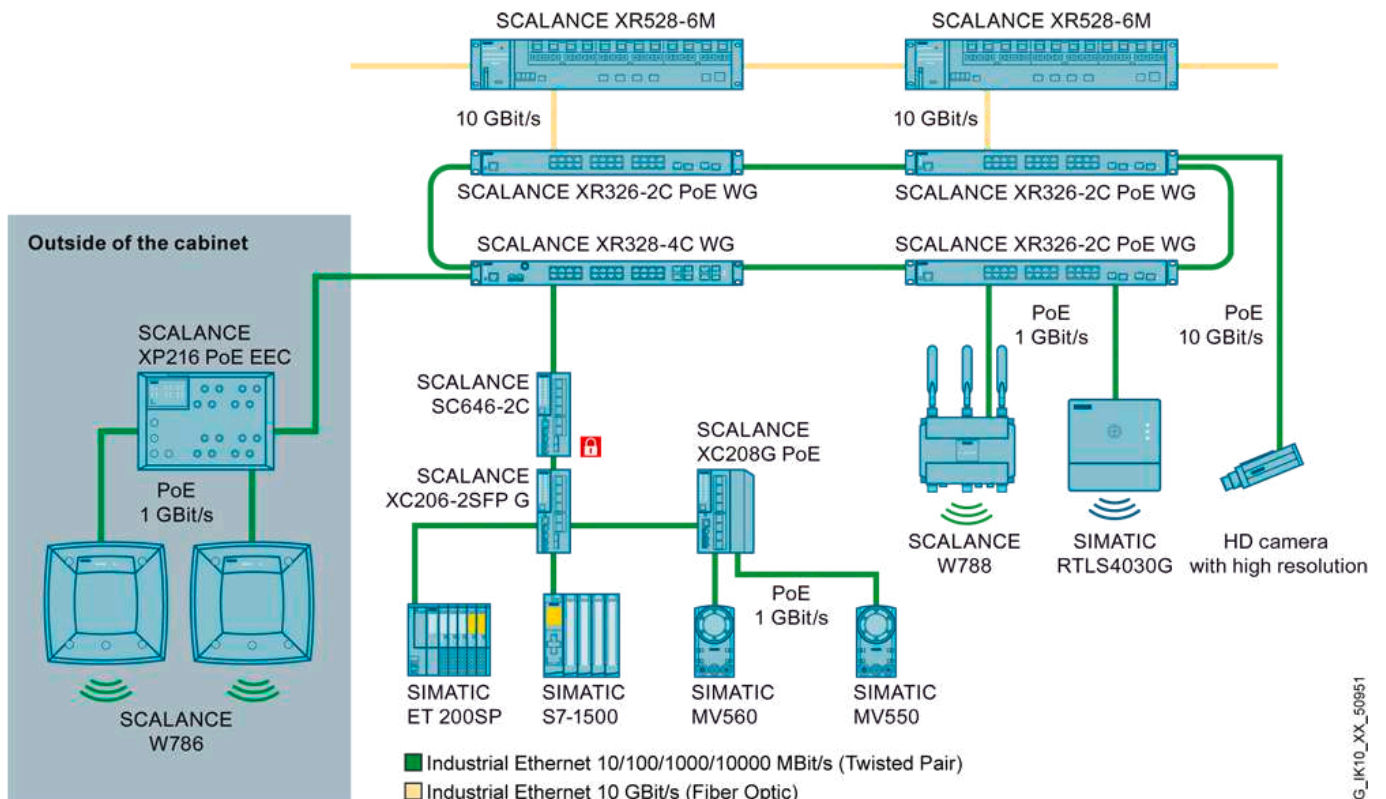

- Industrial Ethernet 10/100/1000/10000 MBit/s (Twisted Pair)
- Industrial Ethernet 10 GBit/s (Fiber Optic)

SIMATIC NET Haberleşme Sistemleri

Malzeme Cinsi		Sipariş No	Birim Fiyatı Euro/ Adet
SCALANCE X Endüstriyel Ethernet / PROFINET Switchleri			
XR324WG	Yedekli 24 V DC, 24x 10/100 Mbps Port	6GK5324-0BA00-2AR3	1.621.-
XR324WG	110-240V AC, 24x 10/100 Mbps Port	6GK5324-0BA00-3AR3	1.742.-
XR328-4C WG	Yedekli 24 V DC, 24x 10/100 Mbps Port 4 x 1000 Mbps Kombo Port	6GK5328-4FS00-2AR3	2018.-
XR328-4C WG	110-240V AC, 24x 10/100Mbps Port 4 x 1000 Mbps Kombo Port	6GK5328-4FS00-3AR3	2148.-
XR328-4C WG*	Yedekli 24 V DC, 24x 10/100 Mbps Port 4 x 1000 Mbps Kombo Port	6GK5328-4FS00-2RR3	1652.-
XR328-4C WG*	110-240V AC, 24x 10/100 Mbps Port 4 x 1000 Mbps Kombo Port	6GK5328-4FS00-3RR3	1770.-
XR328-4C WG	Yedekli 24 V DC, 24x 10/100/1000 Mbps Port 4 x 1000 Mbps Kombo Port	6GK5328-4SS00-2AR3	3056.-
XR328-4C WG	110-240V AC, 24x 10/100/1000 Mbps Port 4 x 1000 Mbps Kombo Port	6GK5328-4SS00-3AR3	3174.-

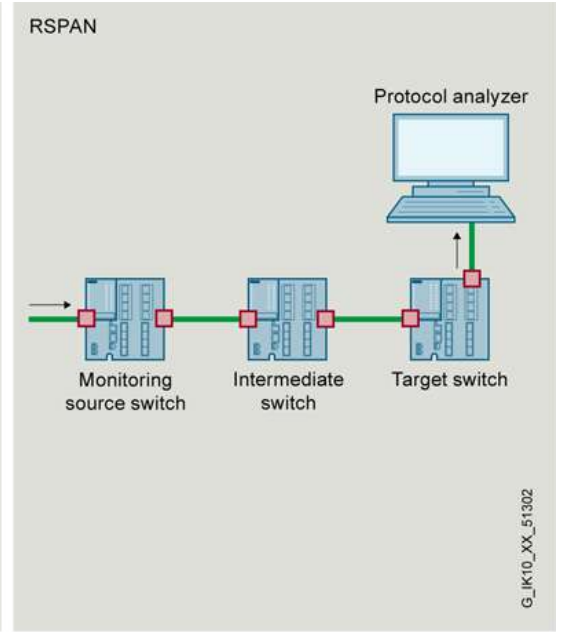
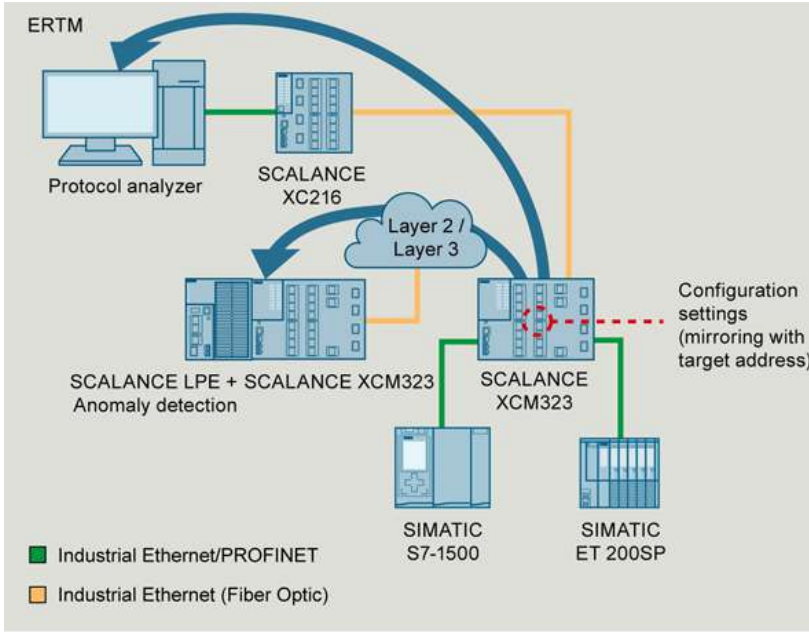

XR324WG



XR328 - 4C

* UL sertifikasız versiyondur.

Kombo portlar, SFP kullanıldığında fiber, SFP kullanılmaz ise RJ45 bakır portdur.

FO : Fiber Optik port MM : Multi Mode (50/125µm, 62.5/125µm)

SM : Single Mode (9/125µm, 10/125µm)

- Seçilen fiber kablo tipine ve kesimine göre maksimum mesafe değişebilmektedir.

SIMATIC NET Haberleşme Sistemleri

Malzeme Cinsi		Sipariş No	Birim Fiyatı Euro/ Adet
SCALANCE X Endüstriyel Ethernet / PROFINET Switchleri			
SCALANCE XC316-8	16x 10/100/1000 Mbps RJ45, 8x 1/10 Gbps SFP+ port	6GK5324-8TS00-2AC2	3508.-
SCALANCE XC324-4	24x 10/100/1000 Mbps RJ45, 4x 1/10 Gbps SFP+ port	6GK5328-4TS00-2AC2	3992.-
SCALANCE XC332	32x 10/100/1000 Mbps RJ45 ports	6GK5332-0GA00-2AC2	4476.-
SCALANCE XC324-4EEC	24x 10/100/1000 Mbps RJ45, 4x 1/10 Gbps SFP+ port, conformal coating	6GK5328-4TS00-2EC2	4718.-
SCALANCE XCM324	16x 10/100/1000 Mbps RJ45, 3x 1/2,5/5/10 Gbps RJ45, 4x 1/10 Gbps SFP+ port	6GK5324-8TS01-2AC2	3508.-
SCALANCE XCM328	24x 10/100/1000 Mbps RJ45, 4x 1/10 Gbps SFP+ port	6GK5328-4TS01-2AC2	3992.-
SCALANCE XCM332	32x 10/100/1000 Mbps RJ45 ports	6GK5332-0GA01-2AC2	4476.-
SCALANCE XCH328	24x 10/100/1000 Mbps RJ45, 4x 1/10 Gbps SFP+ port, conformal coating	6GK5328-4TS01-2EC2	4718.-
SCALANCE XR326-8	24x 100/1000 Mbps RJ45, 2x 100/1000/10000 Mbps RJ45, 8x 1/10 Gbps SFP+, 24V DC	6GK5334-2TS00-2AR3	3750.-
SCALANCE XR326-8	24x 100/1000 Mbps RJ45, 2x 100/1000/10000 Mbps RJ45, 8x 1/10 Gbps SFP+, 230V AC	6GK5334-2TS00-3AR3	3870.-
SCALANCE XR326-8	24x 100/1000 Mbps RJ45, 2x 100/1000/10000Mbps RJ45, 8x 1/10 Gbps SFP+, 2 x 230V AC	6GK5334-2TS00-4AR3	3992.-
SCALANCE XR322-12	20x 100/1000 Mbps RJ45, 2x 100/1000/10000 Mbps RJ45, 4x 1 Gbps SFP, 24V DC, 8x 1/10 Gbps SFP+	6GK5334-3TS00-2AR3	4354.-
SCALANCE XR322-12	20x 100/1000 Mbps RJ45, 2x 100/1000/10000Mbps RJ45, 4x 1 Gbps SFP, 8x 1/10 Gbps SFP+, 230V AC	6GK5334-3TS00-3AR3	4476.-
SCALANCE XR322-12	20x 100/1000 Mbps RJ45, 2x 100/1000/10000 Mbps RJ45, 4x 1 Gbps SFP, 8x 1/10 Gbps SFP+, 2 x 230V AC	6GK5334-3TS00-4AR3	4596.-
SCALANCE XR302-32	24x 100/1000 Mbit/s SFP, 8x 1000/10000Mbit/s SFP+, 2x 100/1000/10000Mbit/s RJ45, 2x 24V DC	6GK5334-5TS00-2AR3	3387.-
SCALANCE XR302-32	24x 100/1000 Mbit/s SFP, 8x 1000/10000Mbit/s SFP+, 2x 100/1000/10000Mbit/s RJ45, 230V AC	6GK5334-5TS00-3AR3	3508.-
SCALANCE XR302-32	24x 100/1000 Mbit/s SFP, 8x 1000/10000Mbit/s SFP+, 2x 100/1000/10000Mbit/s RJ45, 2x 230V AC	6GK5334-5TS00-4AR3	3629.-
SCALANCE XR326-8EEC	24x 100/1000 Mbps RJ45, 2x 100/1000/10000 Mbps RJ45, 8x 1/10 Gbps SFP+, 24V DC, Conformal Coating	6GK5334-2TS00-2ER3	4596.-
SCALANCE XRM334	24x 100/1000 Mbps RJ45, 2x 100/1000/10000 Mbps RJ45, 8x 1/10 Gbps SFP+, 24V DC	6GK5334-2TS01-2AR3	3750.-
SCALANCE XRM334	24x 100/1000 Mbps RJ45, 2x 100/1000/10000 Mbps RJ45, 8x 1/10 Gbps SFP+, 230V AC	6GK5334-2TS01-3AR3	3870.-
SCALANCE XRM334	20x 100/1000 Mbps RJ45, 2x 100/1000/10000 Mbps RJ45, 4x 1 Gbps SFP, 8x 1/10 Gbps SFP+, 24V DC	6GK5334-3TS01-2AR3	4354.-
SCALANCE XRM334	20x 100/1000 Mbps RJ45, 2x 100/1000/10000 Mbps RJ45, 4x 1 Gbps SFP, 8x 1/10 Gbps SFP+, 230V AC	6GK5334-3TS01-3AR3	4476.-
SCALANCE XRM334	24x 100/1000 Mbps RJ45, 2x 100/1000/10000 Mbps RJ45, 8x 1/10 Gbps SFP+, 230V AC	6GK5334-2TS01-4AR3	3992.-
SCALANCE XRM334	20x 100/1000 Mbps RJ45, 2x 100/1000/10000 Mbps RJ45, 4x 1 Gbps SFP, 8x 1/10 Gbps SFP+, 2 x 230V AC	6GK5334-3TS01-4AR3	4596.-



XC332

*SFP fiber port seçenekleri için SFP kısmına bakınız.

XC300: Ray tipi, Layer2, PROFINET(PN device, MRP, MRP-I, MRP-SSMR), EtherNet/IP, Red system HRP, SINEC NMS desteği, SNMP desteği)

XCM300: Ray tipi, Layer2, SINEC NMS desteği, SNMP desteği, NETCONF, LPE bağlantı desteği, gelecekte çıkacak firmware desteği ile TSN, PRP / HSR ve PROFINET(PN device, MRP, MRP-I, MRP-SSMR)

XR300: Ray tipi, Layer2, PROFINET(PN device, MRP, MRP-I, MRP-SSMR), EtherNet/IP, Red system HRP, SINEC NMS desteği, SNMP desteği

XRM300: Ray tipi, Layer2, SINEC NMS desteği, SNMP desteği, NETCONF, LPE bağlantı desteği, gelecekte çıkacak firmware desteği ile TSN, PRP / HSR ve PROFINET(PN device, MRP, MRP-I, MRP-SSMR)



SCALANCE LPE & XCM300



SCALANCE XRM300



SIMATIC NET Haberleşme Sistemleri

Malzeme Cinsi	Sipariş No	Birim Fiyatı Euro/Adet	
SCALANCE XM 400: Layer3 Modüler ve Yönetilebilir Gigabit Endüstriyel Ethernet / PROFINET Switchleri			
SCALANCE XM408-8C	8 x RJ45 Gigabit (8 kombo port/SFP), port genişleme modülü ile toplam 24 port, Key-Plug ile Layer3	6GK5408-8GS00-2AM2	3375.-
SCALANCE XM408-8C	8 x RJ45 Gigabit (8 kombo port/SFP), port genişleme modülü ile toplam 24 port, Layer3	6GK5408-8GR00-2AM2	4499.-
SCALANCE XM416-4C	16 x RJ45 Gigabit (4 kombo port/SFP), port genişleme modülü ile toplam 24 port, Key-Plug ile Layer3	6GK5416-4GS00-2AM2	4499.-
SCALANCE XM416-4C	16 x RJ45 Gigabit (4 kombo port/SFP), port genişleme modülü ile toplam 24 port, Layer3	6GK5416-4GR00-2AM2	5625.-
PE408	8 x 10/100/1000 MBit/s RJ45 port genişleme modülü	6GK5408-0GA00-8AP2	1972.-
PE400-8SFP	8 x SFP slot 100/1000 Mbit/s port genişleme modülü	6GK5400-8AS00-8AP2	1838.-
PE408- PoE	8 x 10/100/1000 MBit/s RJ45 port PoE (AT) genişleme modülü harici güç kaynağı ile	6GK5408-0PA00-8AP2	2541.-
KEY-PLUG XM-400	Layer 3 yükseltme modülü (IP routing, Static routing, OSPF, VRRP)	6GK5904-0PA00	1103.-
SCALANCE XC416-8	Layer 3, 16 x 10/100/1000 Mbit/s RJ45, 8x 1/10 Gbit/s SFP+ port	6GK5424-8TR00-2AC2	4476.-
SCALANCE XC424-4	Layer 3, 24x 10/100/1000 Mbit/s RJ45,4x 1/10 Gbit/s SFP+ port	6GK5428-4TR00-2AC2	4960.-
SCALANCE XC432	Layer 3, 32x 10/100/1000 Mbit/s RJ45 ports	6GK5432-0GR00-2AC2	5443.-
C-PLUG	Parametre kayıt, kopyalama modülü, SCALANCE XC-200, XP-200, XM-400, XR-500, M-800, W-700, SC-600 ve S615	6GK1900-0AB10	142.-

Yeni

*SFP fiber port seçenekleri için SFP kısmına bakınız.



SCALANCE XC416-8



SCALANCE XC424-4



SCALANCE XC432



SCALANCE XM416-4C +
PE400-8SFP



SCALANCE X408-4C

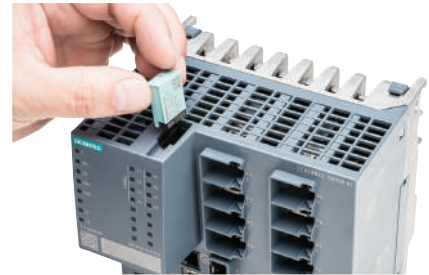

KEY PLUG

SIMATIC NET Haberleşme Sistemleri

Malzeme Cinsi		Sipariş No	Birim Fiyatı Euro/Adet
SCALANCE X500: Layer 3 / Modüler ve Yönetilebilir Gigabit Endüstriyel Ethernet / PROFINET Switchleri			
SCALANCE XR524-8C	L3, 24 port, 24x 10/100/1000 Mbit/s RJ45, 8x 100/1000 Mbit/s SFP Kombo, 2x24 VDC	6GK5524-8GR00-2AR2	7596.-
SCALANCE XR524-8C	L3, 24 port, 24x 10/100/1000 Mbit/s RJ45, 8x 100/1000 Mbit/s SFP Kombo, 1x 110 -240 VAC	6GK5524-8GR00-3AR2	7874.-
SCALANCE XR524-8C	L3, 24 port, 24x 10/100/1000 Mbit/s RJ45, 8x 100/1000 Mbit/s SFP Kombo, 2x 110 -240 VAC	6GK5524-8GR00-4AR2	8164.-
SCALANCE XR524-8C	L3 ops., 24 port, 24x 10/100/1000 Mbit/s RJ45, 8x 100/1000 Mbit/s SFP Kombo, 2x24 VDC	6GK5524-8GS00-2AR2	5902.-
SCALANCE XR524-8C	L3 ops., 24 port, 24x 10/100/1000 Mbit/s RJ45, 8x 100/1000 Mbit/s SFP Kombo, 1x 110 -240 VAC	6GK5524-8GS00-3AR2	6193.-
SCALANCE XR524-8C	L3 ops., 24 port, 24x 10/100/1000 Mbit/s RJ45, 8x 100/1000 Mbit/s SFP Kombo, 2x 110 -240 VAC	6GK5524-8GS00-4AR2	6471.-
SCALANCE XR526-8C	L3, 26 port, 24x 10/100/1000 Mbit/s RJ45, 8x 100/1000 Mbit/s SFP Kombo, 2x 10 Gbit/S SFP+, 2x24 VDC	6GK5526-8GR00-2AR2	8999.-
SCALANCE XR526-8C	L3, 26 port, 24x 10/100/1000 Mbit/s RJ45, 8x 100/1000 Mbit/s SFP Kombo, 2x 10 Gbit/S SFP+, 1x 110 -240 VAC	6GK5526-8GR00-3AR2	9277.-
SCALANCE XR526-8C	L3, 26 port, 24x 10/100/1000 Mbit/s RJ45, 8x 100/1000 Mbit/s SFP Kombo, 2x 10 Gbit/S SFP+, 2x 110 -240 VAC	6GK5526-8GR00-4AR2	9567.-
SCALANCE XR526-8C	L3 ops., 26 port, 24x 10/100/1000 Mbit/s RJ45, 8x 100/1000 Mbit/s SFP Kombo, 2x 10 Gbit/S SFP+, 2x24 VDC	6GK5526-8GS00-2AR2	7305.-
SCALANCE XR526-8C	L3 ops., 26 port, 24x 10/100/1000 Mbit/s RJ45, 8x 100/1000 Mbit/s SFP Kombo, 2x 10 Gbit/S SFP+, 1x 110 -240 VAC	6GK5526-8GS00-3AR2	7596.-
SCALANCE XR526-8C	L3 ops., 26 port, 24x 10/100/1000 Mbit/s RJ45, 8x 100/1000 Mbit/s SFP Kombo, 2x 10 Gbit/S SFP+, 2x 110 -240 VAC	6GK5526-8GS00-4AR2	7874.-
SCALANCE XR528-6M	L3 ops. switch, 4 x 10 gigabit SFP, 6 x 4 port, 1 gigabit MM, önde kablo	6GK5528-0AA00-2AR2	9701.-
SCALANCE XR528-6M	L3 ops. switch, 4 x 10 gigabit SFP, 6 x 4 port, 1 gigabit MM, arkada kablo	6GK5528-0AA00-2HR2	9701.-
SCALANCE XR528-6M	L3 switch, 4 x 10 gigabit SFP, 6 x 4 port, 1 gigabit MM, önde kablo	6GK5528-0AR00-2AR2	11382.-
SCALANCE XR528-6M	L3 switch, 4 x 10 gigabit SFP, 6 x 4 port, 1 gigabit MM, arkada kablo	6GK5528-0AR00-2HR2	11382.-
SCALANCE XR552-12M	L3 ops. switch, 4 x 10 gigabit SFP, 12 x 4 port, 1 gigabit MM, önde kablo	6GK5552-0AA00-2AR2	11942.-
SCALANCE XR552-12M	L3 ops. switch, 4 x 10 gigabit SFP, 12 x 4 port, 1 gigabit MM, arkada kablo	6GK5552-0AA00-2HR2	11942.-
SCALANCE XR552-12M	L3 switch, 4 x 10 gigabit SFP, 12 x 4 port, 1 gigabit MM, önde kablo	6GK5552-0AR00-2AR2	13641.-
SCALANCE XR552-12M	L3 switch, 4 x 10 gigabit SFP, 12 x 4 port, 1 gigabit MM, arkada kablo	6GK5552-0AR00-2HR2	13641.-
FAN 597-1	SCALANCE XR552 switch için fan modül seti	6GK5597-1AA00-8AA0	569.-
FAN 597-2	SCALANCE XR528 switch için fan modül seti	6GK5597-2AA00-8AA0	569.-
PS 598-1	SCALANCE X500 switcher için AC 85-264 V güç kaynağı	6GK5598-1AA00-3AA0	1561.-
MM 991-4	MM modül, 4 x F0 100 Mbit ST port MM, maks. 3 km	6GK5991-4AB00-8AA0	1058.-
MM 991-4LD	MM modül, 4 x F0 100 Mbit ST port SM, maks. 26 km	6GK5991-4AC00-8AA0	1766.-
MM 992-4	MM modül, 4 x F0 1 gigabit SC port MM, maks. 750 m	6GK5992-4AL00-8AA0	1258.-
MM 992-4LD	MM modül, 4 x F0 1 gigabit SC port SM, maks. 10 km	6GK5992-4AM00-8AA0	1960.-
MM 992-4CUC	MM modül, 4 x RJ45 1 gigabit, konnektör tutuculu	6GK5992-4GA00-8AA0	605.-
MM 992-4CU	MM modül, 4 x RJ45 1 gigabit, konnektör tutucusuz	6GK5992-4SA00-8AA0	569.-
MM 992-4SFP	MM modül, 4 x 100 Mbit / 1 gigabit SFP slot	6GK5992-4AS00-8AA0	636.-
SCALANCE XR526-8	Layer 3, 34 port: 24 x 10/100/1000 Mbit/s RJ45, 2 x 1000/2500/5000/10000 Mbit/s RJ45, 8x 1/10 Gbit/s SFP+ port, 2x 24 V DC	6GK5534-2TR00-2AR3	5080.-
SCALANCE XR526-8	Layer 3, 34 port: 24 x 10/100/1000 Mbit/s RJ45, 2 x 1000/2500/5000/10000 Mbit/s RJ45, 8x 1/10 Gbit/s SFP+ port, 1x 230 V AC	6GK5534-2TR00-3AR3	5201.-
SCALANCE XR526-8	Layer 3, 34 port: 24 x 10/100/1000 Mbit/s RJ45, 2 x 1000/2500/5000/10000 Mbit/s RJ45, 8x 1/10 Gbit/s SFP+ port, 2x 230 V AC	6GK5534-2TR00-4AR3	5322.-
SCALANCE XR522-12	Layer 3, 34 port: 16 x 10/100/1000 Mbit/s RJ45, 2 x 1000/2500/5000/10000 Mbit/s RJ45, 4 x 100/1000 Mbit/s SFP ports, 8 x 1/10 Gbit/s SFP+ port, 2x 24 V DC	6GK5534-3TR00-2AR3	5322.-
SCALANCE XR522-12	Layer 3, 34 port: 16 x 10/100/1000 Mbit/s RJ45, 2 x 1000/2500/5000/10000 Mbit/s RJ45, 4 x 100/1000 Mbit/s SFP ports, 8 x 1/10 Gbit/s SFP+ port, 1x 230 V	6GK5534-3TR00-3AR3	5443.-
SCALANCE XR522-12	Layer 3, 34 port: 16 x 10/100/1000 Mbit/s RJ45, 2 x 1000/2500/5000/10000 Mbit/s RJ45, 4 x 100/1000 Mbit/s SFP ports, 8 x 1/10 Gbit/s SFP+ port, 2x 230 V	6GK5534-3TR00-4AR3	5564.-
SCALANCE XR502-32	Layer 3, 34 port: 2 x 1000/2500/5000/10000 Mbit/s RJ45, 24 x 100/1000 Mbit/s SFP ports, 8 x 1/10 Gbit/s SFP+ port, 2x 24 V DC	6GK5534-5TR00-2AR3	4718.-
SCALANCE XR502-32	Layer 3, 34 port: 2 x 1000/2500/5000/10000 Mbit/s RJ45, 24 x 100/1000 Mbit/s SFP ports, 8 x 1/10 Gbit/s SFP+ port, 1x 230 V	6GK5534-5TR00-3AR3	5927.-
SCALANCE XR502-32	Layer 3, 34 port: 2 x 1000/2500/5000/10000 Mbit/s RJ45, 24 x 100/1000 Mbit/s SFP ports, 8 x 1/10 Gbit/s SFP+ port, 2x 230 V	6GK5534-5TR00-4AR3	6048.-



XR524 - 8C



XR526 - 8C



XR526 - 8C



SCALANCE XR528-6M



SCALANCE XR552-12M

Yeni



SCALANCE XR502-32



SCALANCE XR522-12



SCALANCE XR526-8

*SFP fiber port seçenekleri için SFP kısmına bakınız.

Kombo portlar, SFP kullanıldığında fiber, SFP kullanılmaz ise RJ45 bakır porttur.

FO: Fiber Optik port MM: Multi Mode (50/125µm, 62.5/125µm) SM: Single Mode (9/125µm, 10/125µm)

SIMATIC NET Haberleşme Sistemleri

Malzeme Cinsi		Sipariş No	Birim Fiyatı Euro/Adet
SCALANCE ürünleri için SFP fiber modülleri			
SFP991-1	1x 100 Mbps FO LC port, multimode cam, max. 5 km	6GK5991-1AD00-8AA0	148.-
SFP991-1LD	1x 100 Mbps FO LC port, single mode, cam, max. 26 km	6GK5991-1AF00-8AA0	218.-
SFP991-1LH+	1x 100 Mbps FO LC port, single mode, cam, max. 70 km	6GK5991-1AE00-8AA0	448.-
SFP991-1ELH200	1x 100Mbps FO LC port single mode, cam, max. 200 km	6GK5991-1AE30-8AA0	985.-
SFP992-1	1x 1000 Mbps FO LC port, multimode, cam, max. 400 m / 750 m	6GK5992-1AL00-8AA0	260.-
SFP992-1+	1x 1000 Mbps FO LC port, multimode, cam, max. 1 km / 2 km	6GK5992-1AG00-8AA0	277.-
SFP992-1LD	1x 1000 Mbps FO LC port, single-mode, cam, max. 10 km	6GK5992-1AM00-8AA0	378.-
SFP992-1LH	1x 1000 Mbps FO LC port, single-mode, cam, max. 40 km	6GK5992-1AN00-8AA0	932.-
SFP992-1LH+	1x 1000 Mbps FO LC port single-mode, cam, max. 70 km	6GK5992-1AP00-8AA0	1440.-
SFP992-1ELH	1x 1000 Mbps FO LC port single-mode, cam, max.120 km	6GK5992-1AQ00-8AA0	2183.-
SFP991-1A*	Aktif SFP, 1x 100 Mbps FO LC port, multimode cam, max. 5 km	6GK5991-1AD00-8GA0	295.-
SFP991-1LD A*	Aktif SFP, 1x 100 Mbps FO LC port, single mode, cam, max. 26 km	6GK5991-1AF00-8GA0	330.-
SFP992-1LD+	1x 1000 Mbps FO LC port, single-mode, cam, max. 30 km	6GK5992-1AM30-8AA0	679.-
SFP991-1 (10 lu paket)	1x 100 Mbps FO LC port, multimode cam, max. 5 km, 10 lu paket	6GK5991-1AD00-8AC0	1298.-
SFP991-1LD (10 lu paket)	1x 100 Mbps FO LC port, single mode, cam, max. 26 km, 10 lu	6GK5991-1AF00-8AC0	1923.-
SFP992-1 (10 lu paket)	1x 1000 Mbps FO LC port, multimode, cam, max. 400 m /750 m, 10 lu	6GK5992-1AL00-8AC0	2301.-
SFP992-1LD (10 lu paket)	1x 1000 Mbps FO LC port, single-mode, cam, max. 10 km, 10 lu	6GK5992-1AM00-8AC0	3339.-
SFP 993-1	1x 10 Gigabit FO LC port multimode, maks. 300 m	6GK5993-1AT00-8AA0	425.-
SFP 993-1LD	1x 10 Gigabit FO LC port singlemode, maks. 10 km	6GK5993-1AU00-8AA0	767.-
SFP993-1LH	1x 10 Gigabit FO LC port singlemode, maks. 40 km	6GK5993-1AV00-8AA0	2631.-

*Aktif SFP ler sadece gigabit SFP destekleyen switchlerde 100 Mbit SFP gerekli ise kullanılabilir. (XC216-4C, XC224-4C, XR-300 WG gibi switchlerde)



SIMATIC NET Haberleşme Sistemleri

Malzeme Cinsi	Sipariş No	Birim Fiyat Euro/Adet
SCALANCE W- Kablosuz Haberleşme Ürünleri		
IP 30 IEEE 802.11 a/b/g/n Kablosuz Haberleşme Ürünleri - 2.4 GHz / 5 GHz, 2x2 MIMO, - 20° + 60°		
SCALANCE W774-1 RJ45	Erişim Modülü, 1 kanal, 2x2 R-SMA, 2xRJ45, Metal Kasa	6GK5774-1FX00-0AA0 1210.-
SCALANCE W734-1 RJ45	Client Modülü, 1 kanal, 2x2 R-SMA, 2xRJ45, Metal Kasa, RJ45 portları üzerinden maksimum 8 bağlantı	6GK5734-1FX00-0AA0 926.-
SCALANCE W774-1 M12 EEC	Erişim Modülü, 1 kanal, 2x2 R-SMA, 2xM12, Metal Kasa, EN 50155	6GK5774-1FY00-0TA0 1682.-
IE FC M12 Plug PRO 2x2	Profinet bağlantısı için M12 Profinet konnektörü	6GK1901-0DB20-6AA0 46.-
Power M12 Plug PRO	M12 güç bağlantı konnektörü	6GK1907-0DB10-6AA3 42.-
KEY-PLUG W780	Erişim Modülü i-FEATURES aktivasyon modülü	6GK5907-8PA00 566.-
KEY-PLUG W740	Client Modülü i-FEATURES aktivasyon modülü	6GK5907-4PA00 283.-
C-PLUG	Erişim/Client parametre kayıt, kopyalama modülü	6GK1900-0AB10 142.-
TI 795-1R	R-SMA sonlandırma parçası (3 adet)	6GK5795-1TR10-0AA6 27.-

Bu ürün grubu S7 rayına, sigorta rayına ve pano montaj saçına takılabilir.

Malzeme Cinsi	Sipariş No	Birim Fiyat Euro/Adet
IP 20 IEEE 802.11 a/b/g/n Kablosuz Haberleşme Ürünleri - 2.4 GHz / 5 GHz, 0° + 55°		
SCALANCE W761-1 RJ45	Erişim Modülü, 1 kanal, 1x R-SMA, 1xRJ45, Plastik Kasa	6GK5761-1FC00-0AA0 926.-
SCALANCE W722-1 RJ45	Client Modülü, 1 kanal, 1x R-SMA, 1xRJ45, Plastik Kasa, RJ45 portları üzerinden maksimum 4 bağlantı, entegre i-FEATURES	6GK5722-1FC00-0AA0 865.-
SCALANCE W721-1 RJ45	Client Modülü, 1 kanal, 1x R-SMA, 1xRJ45, Plastik Kasa, RJ45 portları üzerinden maksimum 4 bağlantı	6GK5721-1FC00-0AA0 654.-
TI 795-1R	R-SMA sonlandırma parçası (3 adet)	6GK5795-1TR10-0AA6 27.-

Bu ürün grubu sigorta rayına takılabilir.

Malzeme Cinsi	Sipariş No	Birim Fiyat Euro/Adet
IP 65 IEEE 802.11 a/b/g/n Kablosuz Haberleşme Ürünleri - 2.4 GHz / 5 GHz		
SCALANCE W778-1 M12	Erişim Modülü, 1 kanal, 2xN-Connect, 2xM12 Profinet, -20 60 C çalışma sıcaklığı	6GK5778-1GY00-0AA0 1440.-
SCALANCE W778-1 M12 EEC	Erişim Modülü, 1 kanal, 2xN-Connect, 2xM12 Profinet, -30 70 C çalışma sıcaklığı	6GK5778-1GY00-0TA0 1851.-
SCALANCE W738-1 M12	Client Modülü, 1 kanal, 2xN-Connect, 2xM12 Profinet, -20 60 C çalışma sıcaklığı	6GK5738-1GY00-0AA0 1132.-
W778/W738 Montaj Kiti	90 derece ray montaj kiti	6GK5798-8MA00-0AA1 41.-
W778/W738 Montaj Kiti	Ray montaj kiti	6GK5798-8MF00-0AA1 55.-
M12 IE FC Plug PRO	PROFINET M12 konnektör	6GK1901-0DB20-6AA0 46.-
TI795-1N	N-Connect sonlandırma parçası	6GK5795-1TN00-1AA0 24.-
M12 konnektörü	IP 65 SCALANCE'in güç bağlantısı için gereklidir! (3 adet)	6GK1907-0DC10-6AA3 46.-
KEY-PLUG W780	Erişim Modülü i-FEATURES aktivasyon modülü	6GK5907-8PA00 566.-
KEY-PLUG W740	Client Modülü i-FEATURES aktivasyon modülü	6GK5907-4PA00 283.-
C-PLUG	Erişim/Client parametre kayıt, kopyalama modülü	6GK1900-0AB10 142.-

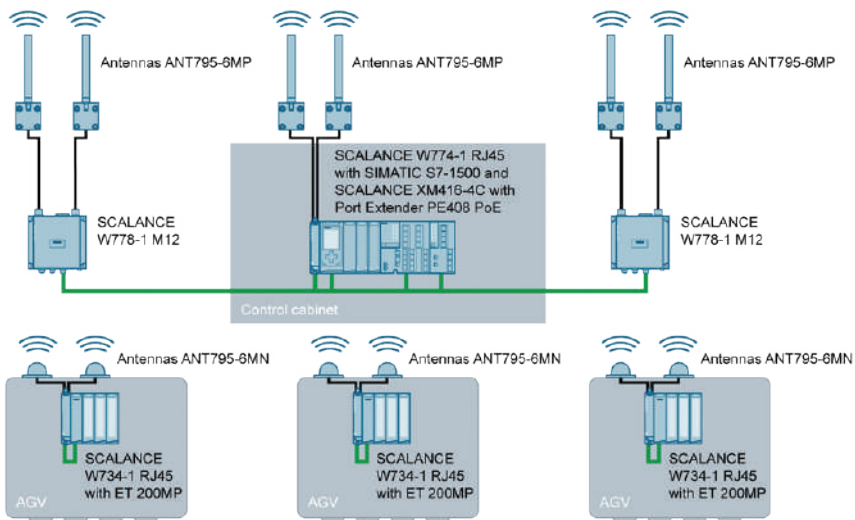

Industrial Ethernet/PROFINET



W774, W734



W774 M12 EEC



W761, W722, W721



IE M12 FC PLUG PRO



IE M12 FC PLUG PRO



W778/738



W778/738



6...JK10...XX...30415

SIMATIC NET Haberleşme Sistemleri

SCALANCE W774-1RJ45 with detached antenna (frontal)

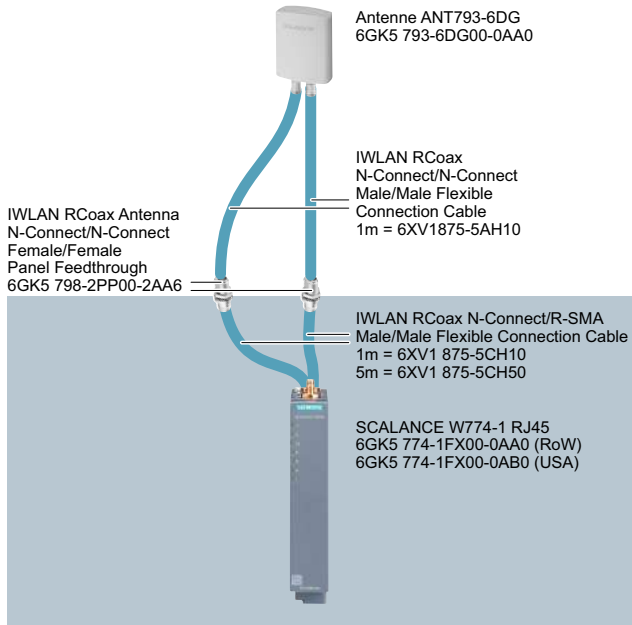

Control cabinet

SCALANCE W774-1RJ45 with detached antenna (lateral)

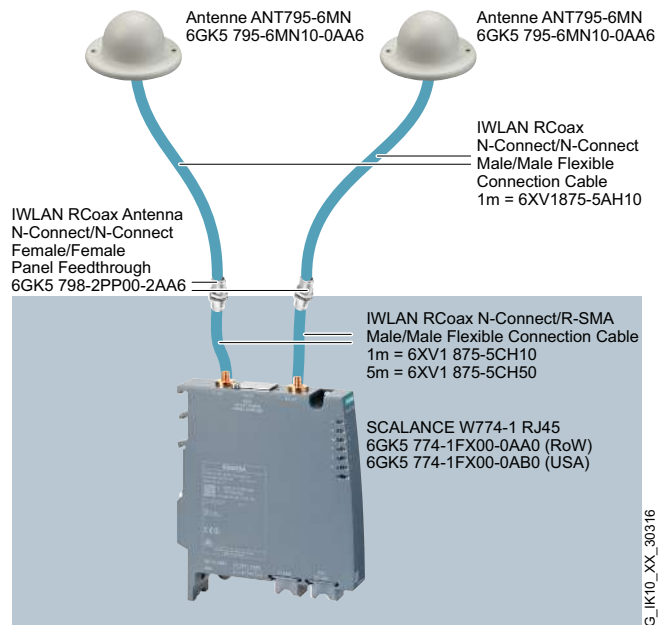

Control cabinet

G_LK10_XX_30316

IWLAN RCoax N-Connect Female N-Connector
6GK5 798-0CN00-0AA0

IWLAN RCoax Cable
2,4 GHz = 6XV1 875-2A
5 GHz = 6XV1 875-2D

IWLAN RCoax N-Connect Female N-Connector
6GK5 798-0CN00-0AA0

IWLAN RCoax N-Connect Male Termination Impedance 50 Ohm
6GK5 795-1TN00-1AA0



Access Point SCALANCE W788-1 M12

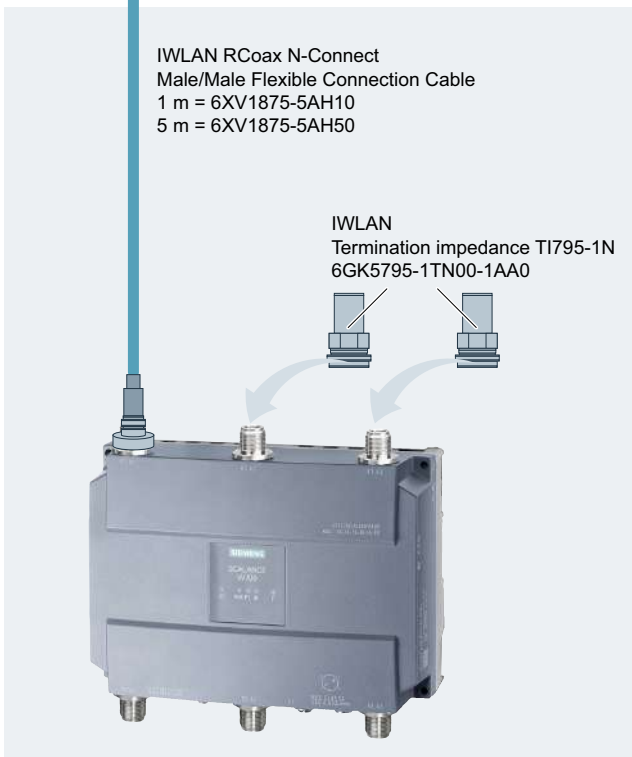

Client Module SCALANCE W722-1 RJ45

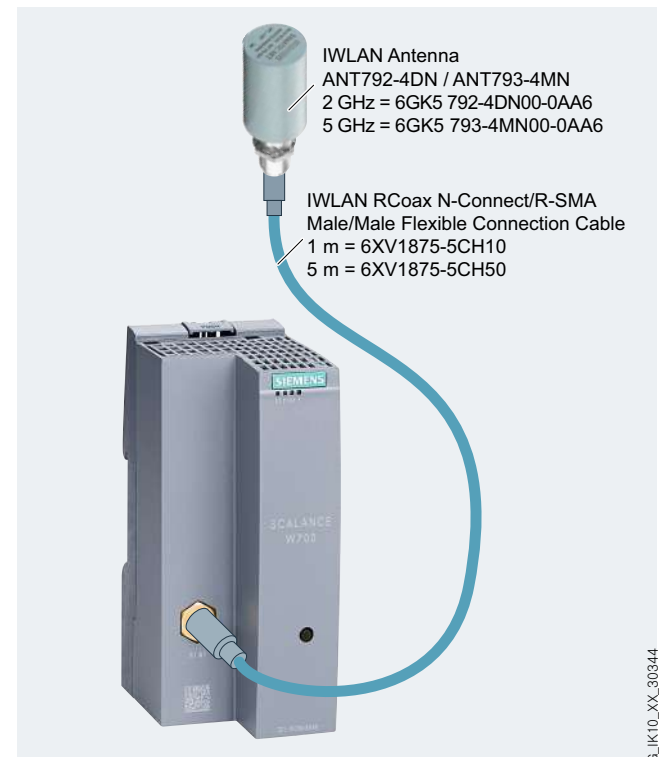

G_LK10_XX_30344

SIMATIC NET Haberleşme Sistemleri

Malzeme Cinsi		Sipariş No	Birim Fiyatı Euro/Adet
SCALANCE W- Kablosuz Haberleşme Ürünleri			
IP30 IEEE 802.11a/g/n/ac/ax Wifi 6 Kablosuz Haberleşme Ürünleri - 2.4 GHz / 5 GHz, 2x2 MIMO, - 30 ° + 60 °			
SCALANCE WAM763-1	IP 30 Erişim modülü (1 kanal), 2xR-SMA, gross 1201 Mbit/s IWLAN, 4x10/100/1000 Mbps RJ45 port	6GK5763-1AL00-7DA0	1210.-
SCALANCE WUM763-1	IP 30 Client modülü (1 kanal), 2xR-SMA, gross 1201 Mbit/s IWLAN, 4x10/100/1000 Mbps RJ45 port, sistem DI/DO	6GK5763-1AL00-3DA0	919.-
SCALANCE WUM763-1	IP 30 Client modülü (1 kanal), 2xR-SMA, gross 1201 Mbit/s IWLAN, 4x10/100/1000 Mbps RJ45 port	6GK5763-1AL00-3AA0	859.-
Scalance Wifi 6 ürünleri Gigabit desteklediği için IE FC RJ45 Plug 180 4x2 konnektörler kullanılması tavsiye edilir.			
IP65 IEEE 802.11a/g/n/ac/ax Wifi 6 Kablosuz Haberleşme Ürünleri - 2.4 GHz / 5 GHz, 2x2 MIMO, - 30 ° + 60 °			
SCALANCE WAM766-1 M12	IP 65 Erişim modülü (1 kanal), 2xNCon, gross 1201 Mbit/s IWLAN, 1x M12 X-Coded max. 1 Gbit/s	6GK5766-1GE00-7DA0	1451.-
SCALANCE WAM766-1 M12 EEC	IP 65 Erişim modülü (1 kanal), 2xNCon, gross 1201 Mbit/s IWLAN, 1x M12 X-Coded max. 1 Gbit/s -30...+75 °C, conformal coating	6GK5766-1GE00-7TA0	1815.-
SCALANCE WUM766-1	IP 65 Client modülü (1 kanal), 2xNCon, gross 1201 Mbit/s IWLAN, 1x M12 X-Coded max. 1 Gbit/s	6GK5766-1GE00-3DA0	1210.-
Montaj kiti	DIN ray montaj kiti	6GK5798-8MF00-0AA1	55.-
M12 konnektörü	Power M12 Cable Connector PRO (L-coded) güç bağlantısı için gereklidir	6GK1906-0EB00	48.-
IE FC M12 Plug PRO 4 x 2	Profinet bağlantısı için M12 X-Coded Profinet konnektörü	6GK1901-0DB50-6AA0	53.-
IE FC M12 Plug PRO 4 x 2	Profinet bağlantısı için M12 X-Coded Profinet konnektörü, 8 adet	6GK1901-0DB50-6AA8	389.-
IE FC RJ45 Plug 180	Endüstriyel ethernet RJ45 konektör 1 Gbit/ 10 Gbit, 4 x 2, 180 derece, 1 adet	6GK1 901-1BB12-2AA0	27.-
IE FC RJ45 Plug 180	Endüstriyel ethernet RJ45 konektör 1 Gbit/ 10 Gbit, 4 x 2, 180 derece, 10 adet	6GK1 901-1BB12-2AB0	242.-
IE FC TP Standard Cable GP 4x2	Endüstriyel ethernet standart 4 x 2 kablo, min. 20 m, maks. 1000 m	6XV1878-2A	4.-
IE FC TP Flexible Cable GP 4x2	Endüstriyel ethernet standart 4 x 2 kablo, min. 20 m, maks. 1000 m	6XV1878-2B	5.-
IE TP Cord M12-180/RJ45-180	4x2 M12/M12 Profinet kablo 0.5 m	6XV1878-5TE50	62.-
IE TP Cord M12-180/RJ45-180	4x2 M12/M12 Profinet kablo 1 m	6XV1878-5TH10	67.-
IE TP Cord M12-180/RJ45-180	4x2 M12/M12 Profinet kablo 1.5 m	6XV1878-5TH15	72.-
IE TP Cord M12-180/RJ45-180	4x2 M12/M12 Profinet kablo 2 m	6XV1878-5TH20	78.-
IE TP Cord M12-180/RJ45-180	4x2 M12/M12 Profinet kablo 3 m	6XV1878-5TH30	89.-
IE TP Cord M12-180/RJ45-180	4x2 M12/M12 Profinet kablo 5 m	6XV1878-5TH50	111.-
IE TP Cord M12-180/RJ45-180	4x2 M12/M12 Profinet kablo 10 m	6XV1878-5TN10	177.-
IE TP Cord M12-180/RJ45-180	4x2 M12/M12 Profinet kablo 15 m	6XV1878-5TN15	224.-
IE TP Cord M12-180/RJ45-180	4x2 M12/M12 Profinet kablo 30 m	6XV1878-5TN30	319.-
IE TP Cord M12-180/RJ45-180	4x2 M12/M12 Profinet kablo 50 m	6XV1878-5TN50	472.-
IE TP CORD M12/M12	4x2 M12/M12 Profinet kablo 0.3 m	6XV1878-5HE30	70.-
IE TP CORD M12/M12	4x2 M12/M12 Profinet kablo 0.5 m	6XV1878-5HE50	74.-
IE TP CORD M12/M12	4x2 M12/M12 Profinet kablo 1 m	6XV1878-5HH10	81.-
IE TP CORD M12/M12	4x2 M12/M12 Profinet kablo 1.5 m	6XV1878-5HH15	90.-
IE TP CORD M12/M12	4x2 M12/M12 Profinet kablo 2 m	6XV1878-5HH20	98.-
IE TP CORD M12/M12	4x2 M12/M12 Profinet kablo 3 m	6XV1878-5HH30	114.-
IE TP CORD M12/M12	4x2 M12/M12 Profinet kablo 5 m	6XV1878-5HH50	115.-
IE TP CORD M12/M12	4x2 M12/M12 Profinet kablo 10 m	6XV1878-5HN10	153.-
IE TP CORD M12/M12	4x2 M12/M12 Profinet kablo 15 m	6XV1878-5HN15	195.-



SCALANCE WAM & WUM 763







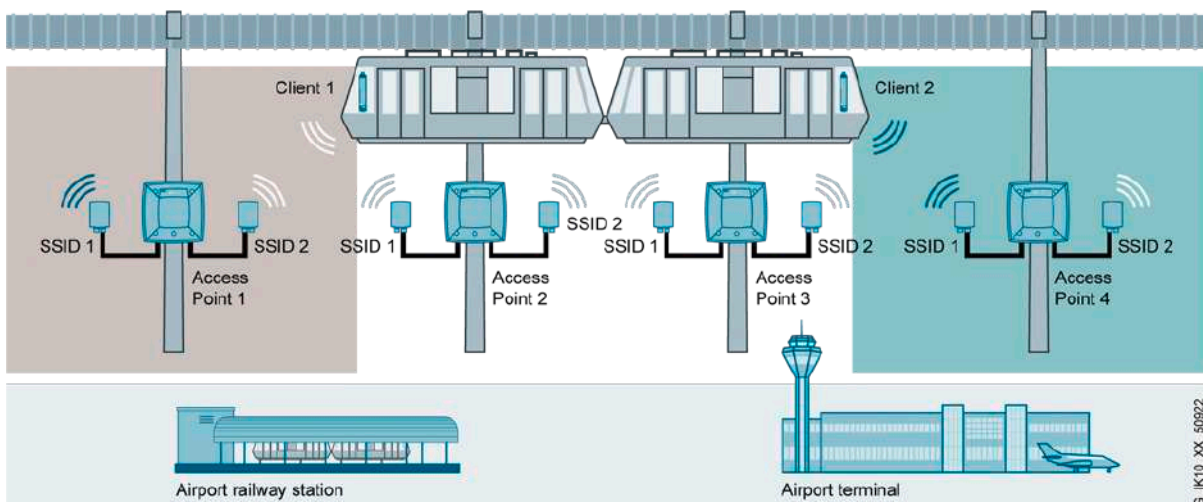
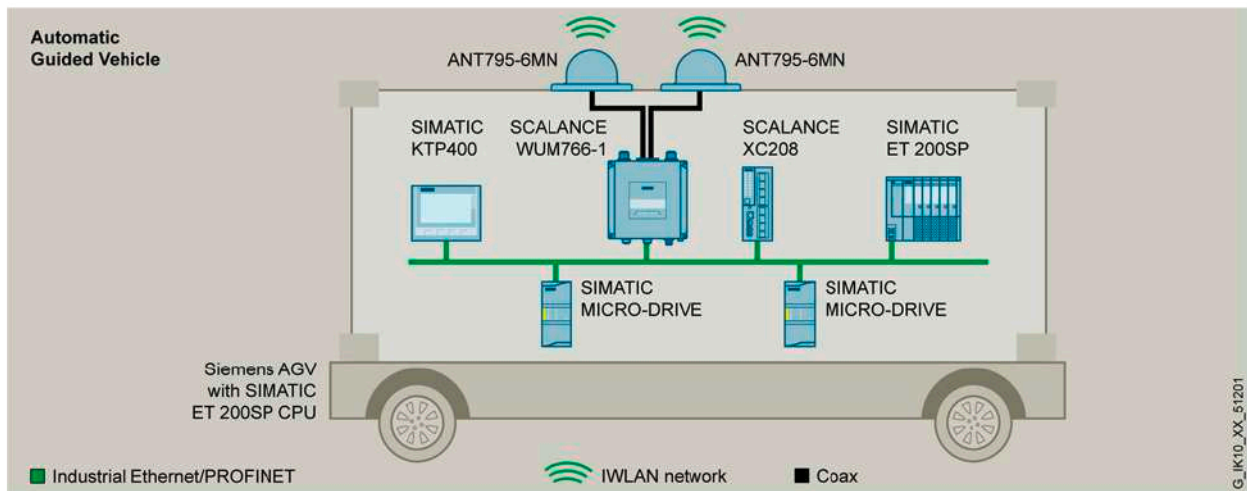
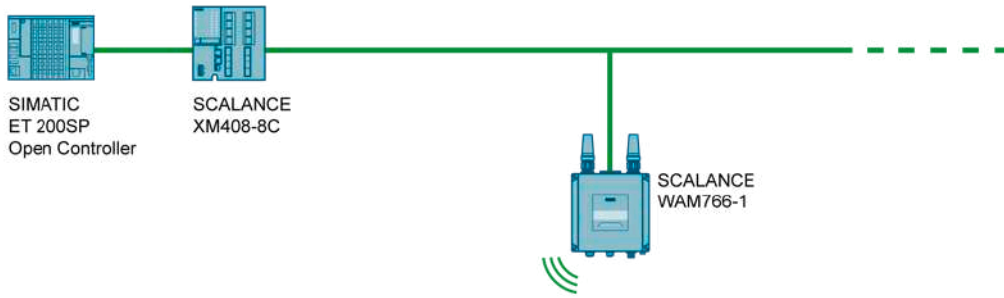



SCALANCE WAM & WUM 766

SIMATIC NET Haberleşme Sistemleri



SCALANCE W Kablosuz Haberleşme Ürünleri Anten Uyumluluk Tablosu

Type of antenna	Frequency range (GHz)	Antennas	SCALANCE W780/W740	SCALANCE W760/W720, W770/W730	SCALANCE W770/W730 IP65	SCALANCE W1780/W1740	SCALANCE WAM766-1/WUM766-1	SCALANCE WAM763-1/WUM763-1
directional	2.4	 ANT792-8DN	●			●	●	●
	5	 ANT793-8DP	●	●	●	●*	●	●
		 ANT793-8DJ	●	●	●	●*	●	●
		 ANT793-8DK	●	●	●	●*	●	●
		 ANT793-8DL	●	●	●	●*	●	●
RCoax	2.4	 RCoax radiating cables 2.4 GHz	●	●	●	●	●	●
		 ANT792-4DN	●	●	●	●	●	●
	5	 RCoax radiating cables 5 GHz	●	●	●	●	●	●
		 ANT793-4MN	●	●	●	●	●	●

G_IK10_XX_30317

*Antennas can only be used on one antenna connector per radio interface (R1A1 or R2A1) and the rest of the antenna connectors have to be fitted with a terminating resistor.

SIMATIC NET Scalance W Kablosuz Haberleşme Sistemleri

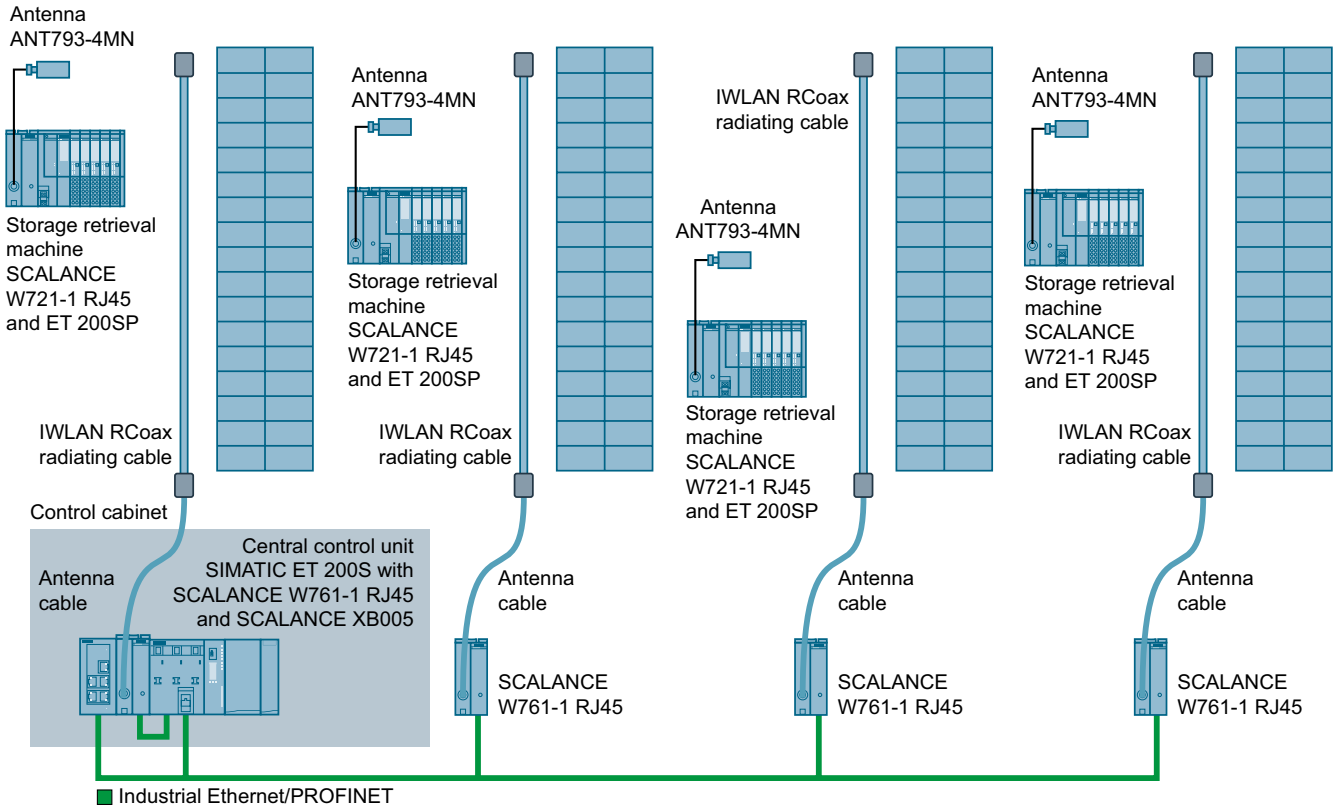

Rcoax kablosuz haberleşme sistemi örneği

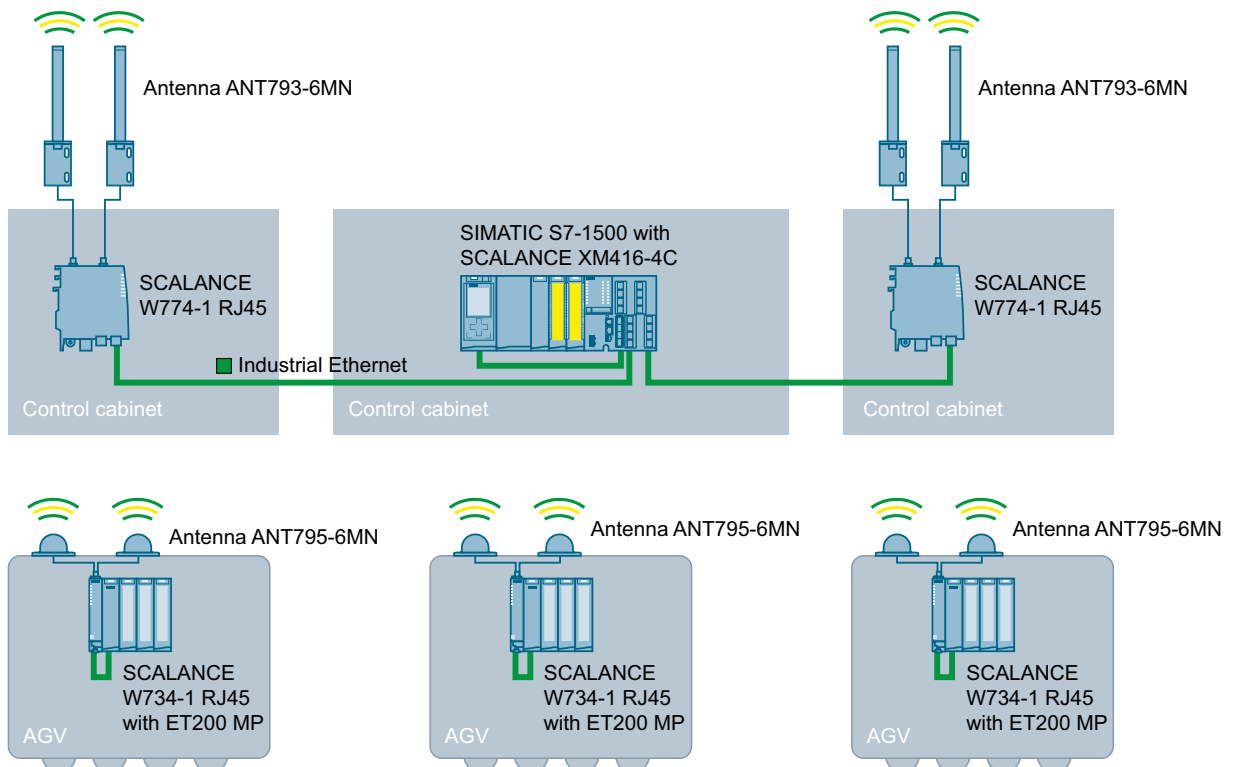

Failsafe kablosuz haberleşme örneği

SIMATIC NET Haberleşme Sistemleri

Malzeme Cinsi		Sipariş No	Birim Fiyatı Euro/Adet
SCALANCE W: Kablosuz Haberleşme Anten Ürünleri			
ANT795-6MP	1xN connect, 2.4 GHz, 5dBi, H:360, V:25, 5GHz: 7dBi, H:360, V:15	6GK5795-6MP00-0AA0	248.-
ANT795-6MN	1xN connect, 2.4 GHz, 6dBi, H:360, 5GHz: 8dBi, H:150	6GK5795-6MN10-0AA6	236.-
ANT792-6MN	1xN connect, 2.4 GHz, 6dBi, H:360, V:30	6GK5792-6MN00-0AA6	201.-
ANT792-8DN	1xN connect, 2.4 GHz, 14dBi, H:35, V:30	6GK5792-8DN00-0AA6	319.-
ANT792-4DN	1xN connect, RCoax kablo hattı için anten 2,4 GHz	6GK5792-4DN00-0AA6	165.-
ANT793-4MN	1xN connect, RCoax kablo hattı için anten 5 GHz	6GK5793-4MN00-0AA6	183.-
ANT795-4MA	1xR-SMA connect, dahili anten, 2.4 GHz, 3dBi, H:360, 5GHz: 5dBi, H:360	6GK5795-4MA00-0AA3	39.-
ANT795-4MC	1xN connect, dahili anten, 2.4 GHz, 3dBi, H:360, 5GHz: 5dBi, H:360	6GK5795-4MC00-0AA3	39.-
ANT795-4MD	1xN connect, dahili anten 90° montaj, 2.4 GHz, 3dBi, H:360, 5GHz: 5dBi, H:360	6GK5795-4MD00-0AA3	39.-
ANT795-6DC	1xN connect, 2.4 GHz, 9dBi, H:75, V:55, 5GHz: 9dBi, H:55, V:55	6GK5795-6DC00-0AA0	248.-
ANT793-8DP	1xN connect, 5 GHz, 13.5dBi, H:40, V:35	6GK5793-8DP00-0AA0	301.-
ANT793-6DG	2xN connect, 5 GHz, 9dBi, H:70, V:60	6GK5793-6DG00-0AA0	277.-
ANT793-8DJ	2xN connect, 5 GHz, 18dBi, H:17, V:17	6GK5793-8DJ00-0AA0	466.-
ANT793-8DK	2xN connect, 5 GHz, 23dBi, H:9, V:9	6GK5793-8DK00-0AA0	749.-
ANT793-8DL	2xN connect, 5 GHz, 14dBi, H:30, V:30	6GK5793-8DL00-0AA0	561.-
ANT795-6MT	3xQMA connect, 2.4 GHz, 5dBi, H:360, 5GHz: 7dBi, H:360	6GK5795-6MT00-0AA0	437.-
ANT795-4MX	1xN connect, dahili anten, 2.4 GHz, 2dBi, H:360, 5GHz: 2.5dBi, H:360	6GK5795-4MX00-0AA0	55.-
ANT793-8DQ	1xN connect, 5.7-5.85 GHz, 15dBi, H:28	6GK5793-8DQ00-0AA0	614.-

H: Yatay aç, V: Dikey aç

Anten Kabloları

ANT kablo	Anten Kablosu 1m, QMA / N male/female (3 adet)	6XV1875-5JH10	153.-
ANT kablo	Anten Kablosu 0.3 m, N-Connect/R-SMA male/male	6XV1875-5CE30	42.-
ANT kablo	Anten Kablosu 1m, N-Connect/R-SMA male/male	6XV1875-5CH10	45.-
ANT kablo	Anten Kablosu 2m, N-Connect/R-SMA male/male	6XV1875-5CH20	49.-
ANT kablo	Anten Kablosu 5m, N-Connect/R-SMA male/male	6XV1875-5CH50	61.-
ANT kablo	Anten Kablosu 10m, N-Connect/R-SMA male/male	6XV1875-5CN10	82.-
ANT kablo	Anten kablosu 1m, N-Connect/N-Connect male/male	6XV1875-5AH10	41.-
ANT kablo	Anten kablosu 2m, N-Connect/N-Connect male/male	6XV1875-5AH20	49.-
ANT kablo	Anten kablosu 5m, N-Connect/N-Connect male/male	6XV1875-5AH50	61.-
ANT kablo	Anten kablosu 10m, N-Connect/N-Connect male/male	6XV1875-5AN10	82.-
LP798-2N	SCALANCE W yıldırım koruma parçası N/N, F/F	6GK5798-2LP10-2AA6	266.-

RCoax Kablo ve Aksesuarları

RCoax kablo	RCoax anten 2,4 GHz (min. 20 m max:200m)	6XV1875-2A	18.-
RCoax kablo	RCoax anten 5 GHz (min. 20 m max:200m)	6XV1875-2D	20.-
RCoax tool	RCoax kablo soyma aleti	6GK1901-1PH00	277.-
RCoax coupler	RCoax N-Connect male/male coupler	6GK5798-0CP00-1AA0	15.-
RCoax clip	RCoax anten kablo için tutturucu klips 10 adet	6GK5798-8MB00-0AC1	16.-
RCoax clip	RCoax anten kablo için tutturucu klips 100 adet	6GK5798-8MB00-0AM1	136.-
RCoax spacer	RCoax anten kablo için 85 mm tutturucu ayak 10 adet	6GK5798-8MD00-0AC1	61.-
RCoax spacer	RCoax anten kablo için 85 mm tutturucu ayak 100 adet	6GK5798-8MD00-0AM1	549.-
RCoax Con	IWLAN RCoax N-Connect Female N-Connector	6GK5798-0CN00-0AA0	59.-
RCoax Term	IWLAN RCoax N-Connect Male sonlandırma	6GK5795-1TN00-1AA0	24.-
Splitter	Antenler için Y bağlantı parçası, N-Connect female	6GK5798-0SN00-0EA0	336.-
Zayıflatıcı	10dB, N-Connect male/female	6GK5798-0AP00-4CA0	82.-

* Anten cihaz uygunluğu için, Anten Cihaz seçim sayfasındaki tabloya bakınız.



ANT795-6MN



ANT795-6MP



ANT792-8DN



ANT793-8DQ



ANT793-8DL



ANT793-6DG



ANT795-4MX



SIMATIC Programlama Cihazları



IPC MD-57A

Malzeme Cinsi	Sipariş No	Birim Fiyatı Euro/Adet
SIMATIC IPC MD-57A		
Intel® Core i7-12800HE işlemci (20 thread, 24 MB cache,4.60 GHz'e kadar)	6ES7730-1AC26-3BC0	15.495.-
15,6" Ekran, Full HD (1920 x 1080)		
Wi-Fi 6E Bluetooth V5.3		
Intel® Iris® Xe graphics eligible		
64 GB DDR5 SDRAM SO-DIMM		
Dahili 2 TB M.2 NVME, Ekstra 2 TB NVMe SSD Slider		
Güç kablosu AC, Europe keyboard: QWERTY		
Windows 11 IoT Enterprise (22H2) 64-bit ve recovery USB		
STEP 7 Prof. Combo (V19 & Simatic Manager V5.7), WinCC Adv. Combo (V19 & flex. 2008 SP8),Safety Adv. Combo (V19 & distrib. V5.4 SP5)		
Intel® Core i7-12800HE işlemci (20 thread, 24 MB cache,4.60 GHz'e kadar)	6ES7730-1AB26-0ACO	12.678.-
15,6" Ekran, Full HD (1920 x 1080);		
Wi-Fi 6E Bluetooth V5.3		
Intel® Iris® Xe graphics eligible		
32 GB DDR5 SDRAM SO-DIMM		
Dahili 2 TB M.2 NVME		
Güç kablosu AC, Europe keyboard: QWERTY		
Windows 11 Enterprise (22H2) 64-Bit		
STEP 7 Prof. Combo (V19 & Simatic Manager V5.7), WinCC Adv. Combo (V19 & flex. 2008 SP8),Safety Adv. Combo (V19 & distrib. V5.4 SP5)		
Intel® Core i7-12800HE işlemci (20 thread, 24 MB cache,4.60 GHz'e kadar)	6ES7730-1AB06-0AB0	10.147.-
15,6" Ekran, Full HD (1920 x 1080);		
Wi-Fi 6E Bluetooth V5.3		
Intel® Iris® Xe graphics eligible		
32 GB DDR5 SDRAM SO-DIMM		
Dahili 512 GB M.2 NVME		
Güç kablosu AC, Europe keyboard: QWERTY		
Windows 11 Enterprise (22H2) 64-Bit		
STEP 7 Prof. (V19), WinCC Adv. (V19), Safety Adv. (V19)		
Intel® Core i5 -12600HE işlemci (16 thread, 18M cache, 4.50 GHz'e kadar)	6ES7730-0AA06-0NBO	8.488.-
15,6" Ekran, Full HD (1920 x 1080);		
Wi-Fi 6E Bluetooth V5.3		
Intel® Iris® Xe graphics eligible		
16GB DDR4 SDRAM SO-DIMM;		
Dahili 512 GB M.2 NVME		
Güç kablosu AC, Europe keyboard: QWERTY		
İşletim systemsiz (FreeDOS);		
STEP 7 Prof. (V19), WinCC Adv. (V19), Safety Adv. (V19)		

SIMATIC Programlama Cihazları

Malzeme Cinsi	Sipariş No	Birim Fiyatı Euro/Adet
Aksesuarlar		
IPC MD-57A sırt çantası (IPC MD-57A, Field PG M6/M5/M4)	6ES7798-0DA02-0XA0	114,-
SIMATIC IPC memory expansion memory module 16 GB (1x 16 GB), DDR5 SDRAM, SO-DIMM, IPC BX-56A, IPC BX-59A, IPC MD-57A için	6ES7648-2AN80-0SA0	659,-
SIMATIC IPC memory expansion memory module 32 GB (1x 32 GB), DDR5 SDRAM, SO-DIMM, IPC BX-56A, IPC BX-59A, IPC MD-57A için	6ES7648-2AN81-0SA0	1326,-
SIMATIC IPC Slider M.2 SSD, IPC MD-57A, IPC BX-39A ve IPC PX-39A için	6ES7648-0EK00-0GA1	63,-
Li-ion batarya 8.25 Ah Field PG M6/M5/M4 için	6ES7798-0AA10-0XA0	*
Li-ion batarya 7.8 Ah IPC MD57-A için	6ES7798-0AA11-0XA0	*
Güç Kablosu AC Plug Europe Field PG M6/M5/M4/M2 için	6ES7900-5AA00-0XA0	16,-
Güç Kablosu AC Plug UK Field PG M6/M5/M4/M2 için	6ES7900-5AA00-0XA0	16,-
Güç Kablosu AC Plug CH Field PG M6/M5/M4/M2 için	6ES7900-5CA00-0XA0	16,-
Güç Kablosu AC Plug USA Field PG M6/M5/M4/M2 için	6ES7900-5DA00-0XA0	16,-
Güç Kablosu AC Plug Italy Field PG M6/M5/M4/M2 için	6ES7900-5EA00-0XA0	16,-
MPI Kablosu - Field PG/IPC MD-57A için	6ES7901-0BF00-0AA0	43,-
SIMATIC IPC Image & Partition Creator V3.6	6ES7648-6AA13-6YA0	146,-



IPC MD-57A

*Yeni yasal yükümlülük gereği satılan akülere ait depozito değerlerinin de faturada belirtilmesi gerekmektedir. Fiyat bilgisi için Siemens Partnerleri ile temasa geçebilirsiniz.

SIMATIC Endüstriyel Bilgisayarlar ve Monitörler

Malzeme Cinsi	Sipariş No	Birim Fiyatı Euro/Adet
SIMATIC Endüstriyel Tablet PC MD-34A		
 SIMATIC Tablet PC Entry 10,1" çoklu dokunmatik, Type-C PD, 256 GB SSD, 8 GB RAM Intel Core i5-11th; Windows 10 IoT Enterprise LTSC 21H2; çözünürlük: 1280x800 piksel; parlaklık: 350 cd/m2; Wi-Fi, 3.500 mAh Bluetooth ile. Pil güç kablosu seçilmelidir.	6AV7880-4AA01-0AA2	3.124.-
SIMATIC Tablet PC Entry Plus 10,1" çoklu dokunmatik, Type-C PD, 256 GB SSD, 8 GB RAM Intel Core i5-11th; Windows 10 IoT Enterprise LTSC 21H2; çözünürlük: 1280x800 piksel; parlaklık: 350 cd/m2 Wi-Fi, Bluetooth, 1D/2D barkod okuyucu, 4G/LTE modülü 3.500 mAh pil ile, Pil güç kablosu seçilmelidir.	6AV7880-4BA01-0AA2	3.874.-
SIMATIC Tablet PC High End 10,1" çoklu dokunmatik, Type-C PD, 512 GB SSD, 32 GB RAM Intel Core i5-11th; Windows 10 IoT Enterprise LTSC 21H2; çözünürlük: 1920x1200 piksel; parlaklık: 800 cd/m2 Wi-Fi, Bluetooth, 1D/2D barkod okuyucu, HF RFID okuyucu dahil, global 4G/LTE modülü, dahili GPS ve GLONASS 3.500 mAh pil ile. Pil güç kablosu seçilmelidir.	6AV7880-4CB01-1AA2	4.749.-
SIMATIC Tablet PC Automation 10,1" çoklu dokunmatik, Type-C PD, 256 GB SSD, 16 GB RAM; Intel Core i5-11th; Windows 10 IoT Enterprise LTSC 21H2; çözünürlük: 1280x800 piksel parlaklık: 350 cd/m2 Wi-Fi, Bluetooth HF RFID okuyucu 3.500 mAh pil ile. Pil güç kablosu seçilmelidir.	6AV7880-4DB01-1AA2	3.499.-
SIMATIC Tablet PC Outdoor 10,1" çoklu dokunmatik; Type-C PD, 256 GB SSD, 8 GB RAM Intel Core i5-11th; Windows 10 IoT Enterprise LTSC 21H2; çözünürlük: 1920x1200 piksel; parlaklık: 800 cd/m2 Wi-Fi, Bluetooth, global 4G/LTE; dahili GPS ve GLONASS 3.500 mAh pil ile. Pil güç kablosu seçilmelidir.	6AV7880-4EB01-1AA2	4.249.-
SIMATIC IPC MD-34A-Desk Docking aksesuarı MD-34A tüm konfigürasyonlar 1 LAN 10/100 Mbps, 2x USB 2.0 1x RS-232, 1* VGA, 19 V DC girişi tarafı 2* USB2.0 güç kablosu seçilmelidir	6AV7676-1AC00-0AA0	438.-
SIMATIC IPC MD-34A-Vehicle Docking aksesuarı MD-34A tüm konfigürasyonlar 1 LAN 10/100 Mbps, 2x USB 2.0 1x RS-232, 1* VGA, 9-36 V DC giriş tarafı 2* USB2.0 güç kablosu seçilmelidir	6AV7676-1AC10-0AA0	675.-
SIMATIC IPC MD-34A-Battery Charger aksesuarı 2 bölmeli pil şarj cihazı pil şarj cihazı, 2 bölmeli MD-34A, pil şarj cihazı güç kablosu seçilmelidir	6AV7676-3AC00-0AA0	375.-
SIMATIC IPC MD-34A-Battery Pack aksesuarı pil kiti lityum iyon piller yakl. 3500 mAh, montaj aksesuarları dahil, 6 ay garanti	6AV7676-3AC10-0AA0	213.-
SIMATIC IPC MD-34A-Shoulder Strap aksesuarı MD-34A tüm konfigürasyonlarda omuz askısı	6AV7676-4AC00-0AA0	100.-
SIMATIC IPC MD-34A-Hand Strap aksesuarı MD-34A tüm konfigürasyonlarda el bağlama askısı	6AV7676-4AC10-0AA0	63.-

SIMATIC IPC MD-34A



El Askı Aksesuarı

SIMATIC IPC MD-34A Genel Özellikler:

Features	Entry	Entry plus	High-End	Automation	Outdoor
RAM	8 GB	8 GB	32 GB	16 GB	16 GB
Storage	SSD 256 GB	SSD 256 GB	SSD 512 GB	SSD 256 GB	SSD 512 GB
Display	WXGA 1280*800 350 nits	WXGA 1280*800 350 nits	WUXGA 1920*1200 800 nits	WXGA 1280*800 350 nits	WUXGA 1920*1200 800 nits
GPS	No	No	Yes	No	Yes
Network	No	4G LTE	4G LTE	No	4G LTE
Barcode Scanner	No	Yes	Yes	No	No
HF RFID	No	No	Yes	Yes	No

Güç Kabloları

6ES7900-5AA00-0XA0	Güç Kablosu 3m (DE/FR/SP/NE/BE/SW/AU/FL)
6ES7900-5BA00-0XA0	Güç Kablosu 3m (GB)
6ES7900-5CA00-0XA0	Güç Kablosu 3m (Swissland)
6ES7900-5DA00-0XA0	Güç Kablosu 3m (USA)
6ES7900-5EA00-0XA0	Güç Kablosu 3m (Italy)
6ES7900-5FA00-0XA0	Güç Kablosu 3m (China)
6ES7900-5GA00-0XA0	Güç Kablosu 3m (India)



DESK DOCK

SIMATIC Endüstriyel Bilgisayarlar ve Monitörler

Malzeme Cinsi	Sipariş No	Birim Fiyatı Euro/Adet
SIMATIC IPC377G		
SIMATIC IPC377G	6AV7 231 - 0 CC 2 1 - 0 AA 0	1.403.-
12" Dokunmatik(1280 x800) Intel Atomx6413E Processor (up to 3.0 GHz)/w/o Audio 4GB RAM, 4USB+2COM, OS mevcut değil Sürücüsü mevcut değil, Reserve		
Ekran		
12" Dokunmatik(1280 x800)	X	C
15" Dokunmatik(1366 x768)		D
19" Dokunmatik(1366 x768)		E
22" Dokunmatik(1920 x1080)		F
İşlemci		
Intel Atomx6413E Processor (up to 3.0 GHz)		A
Intel Atomx6413E Processor (up to 3.0 GHz)/TPM		B
Intel Atomx6413E Processor (up to 3.0 GHz)/w/o Audio	X	C
Intel Atomx6413E Processor (up to 3.0 GHz)/TPM/w/o Audio		D
RAM		
4 GB RAM	X	2
8 GB RAM		3
16 GB RAM		4
Donanım		
4USB+2COM	X	1
4USB+4COM pin başlığı ile		2
İşletim sistemi		
İşletim systemsiz	X	0
Windows 10 Enterprise LTSC 2019, 64Bit, MUI (De, En, Fr, It, Sp)		2
Sürücüsü		
Sürücüsü	X	A
256 GB SSD		B
512 GB SSD		C



SIMATIC IPC377G

*Stoktan tercih edilebilecek konfigürasyonlar:		
12" Dokunmatik (1280x800) İşlemci: Intel Atomx6413E Processor (up to 3.0 GHz)/w/o Audio Sürücüsü (SATA): without mass storage Ana Hafıza: 4 GB DRAM (1x 4 GB); İşletim Systemsiz;	6AV7231-0CC21-0AA0	1.403.-
12" Dokunmatik (1280x800) İşlemci: Intel Atomx6413E Processor (up to 3.0 GHz)/w/o Audio Sürücüsü (SATA): 256G SSD Ana Hafıza: 4 GB DRAM (1x 4 GB); Windows 10 Enterprise LTSC 2019, 64Bit, MUI (De, En, Fr, It, Sp)	6AV7231-0CC21-2BA0	1.798.-
15" Dokunmatik (1366x768) İşlemci: Intel Atomx6413E Processor (up to 3.0 GHz)/w/o Audio Sürücüsü (SATA):without mass storage Ana Hafıza: 4 GB DRAM (1x 4 GB); İşletim Systemsiz;	6AV7231-0DC21-0AA0	1.630.-
15" Dokunmatik (1366x768) İşlemci: Intel Atomx6413E Processor (up to 3.0 GHz)/w/o Audio Sürücüsü (SATA):256G SSD Ana Hafıza: 4 GB DRAM (1x 4 GB); Windows 10 Enterprise LTSC 2019, 64Bit, MUI (De, En, Fr, It, Sp)	6AV7231-0DC21-2BA0	2.025.-
19" Dokunmatik (1366x768) İşlemci: Intel Atomx6413E Processor (up to 3.0 GHz)/w/o Audio Sürücüsü (SATA):256G SSD Ana Hafıza: 4 GB DRAM (1x 4 GB); Windows 10 Enterprise LTSC 2019, 64Bit, MUI (De, En, Fr, It, Sp)	6AV7231-0EC21-2BA0	2.251.-

* Siemens Almanya stoklarında tutulmaktadır.

Endüstriyel PC seçimi için aşağıdaki linkteki IPC konfigüratörün kullanımını öneririz.
<http://mall.industry.siemens.com/mall/en/tr/Catalog/Configurators>

SIMATIC Endüstriyel Bilgisayarlar ve Monitörler



SIMATIC IPC277G

Malzeme Cinsi	Sipariş No	Birim Fiyatı Euro/Adet
SIMATIC IPC277G (Nanopanel PC)		
SIMATIC IPC 277G, Nanopanel PC	6AV7 8 8 6 - 0 A A 1 1 - 1 A A 0	1.829.-
7" Multitouch (800 x 480)		
Atom X6211E (2-Core)		
4 GB RAM		
COM Mevcut değil, Sürücü mevcut değil		
Donanım eklentisi mevcut değil		
OS mevcut değil		
Ekran		
7" Multitouch (800 x 480)	X	A -
10" Multitouch (1280 x 800)		B 273.-
12" Multitouch (1280 x 800)		C 545.-
15" Multitouch (1920 x 1080)		D 818.-
19" Multitouch (1920 x 1080)		E 1.090.-
22" Multitouch (1920 x 1080)		F 1.363.-
24" Multitouch (1920 x 1080)		G 1.635.-
7" Multitouch (800 x 480) ATEX/IECEX/UL HazLoc		H 63.-
10" Multitouch (1280 x 800) ATEX/IECEX/UL HazLoc		J 335.-
12" Multitouch (1280 x 800) ATEX/IECEX/UL HazLoc		K 608.-
15" Multitouch (1920 x 1080) ATEX/IECEX/UL HazLoc		L 880.-
19" Multitouch (1920 x 1080) ATEX/IECEX/UL HazLoc		M 1.153.-
22" Multitouch (1920 x 1080) ATEX/IECEX/UL HazLoc		N 1.425.-
24" Multitouch (1920 x 1080) (ATEX/IECEX/UL HazLoc		P 1.698.-
7" Multitouch Neutral (800 x 480)		Q 136.-
10" Multitouch Neutral (1280 x 800)		R 409.-
12" Multitouch Neutral (1280 x 800)		S 681.-
15" Multitouch Neutral (1920 x 1080)		T 954.-
19" Multitouch Neutral (1920 x 1080)		U 1226.-
22" Multitouch Neutral (1920 x 1080)		V 1499.-
24" Multitouch Neutral (1920 x 1080)		W 1771.-
İşlemci / TPM		
Atom X6211E (2-Core)	X	A -
Atom X6413E (4-Core)		B 141.-
Atom X6414RE (4-Core)		C 213.-
Atom X6211E (2-Core) / TPM		D 71.-
Atom X6413E (4-Core) / TPM		E 213.-
Atom X6414RE (4-Core) / TPM		F 284.-
RAM		
4 GB RAM	X	1 -
8 GB RAM		2 178.-
16 GB RAM		3 489.-
Donanım		
COM Mevcut değil	X	1 -
1x COM		2 57.-
2x COM		3 113.-
İnce gövde- COM mevcut değil		4 -
Sürücü		
Sürücü mevcut değil	X	1 -
256 GB Eco SSD		2 284.-
240 GB SSD		3 554.-
480 GB SSD		4 1.049.-
Donanım Eklentisi		
Donanım eklentisi mevcut değil	X	A -
NVRAM		B 113.-
İşletim Sistemi		
İşletim sistemi mevcut değil	X	A -
Windows 10 IoT Enterprise 2019 LTSC, 64Bit, MUI (Ger, En, Es, Fr, It)		B 191.-
Windows 10 IoT Enterprise 2021 LTSC, 64Bit, MUI (Ger, En, Es, Fr, It)		C 191.-

Endüstriyel PC seçimi için aşağıdaki linkteki IPC konfigüratörün kullanımını öneririz.
<http://mall.industry.siemens.com/mall/en/tr/Catalog/Configurators>

SIMATIC Endüstriyel Bilgisayarlar ve Monitörler

Malzeme Cinsi	Sipariş No	Birim Fiyatı Euro/Adet
SIMATIC IPC277G PRO Nanopanel PC		
SIMATIC IPC277G PRO, Nanopanel PC	6AV7886-1AA11-1AA0	2.749.-
12" Multitouch (1280 x 800) destek kolu için (genişletilemez, flanş yukarıda)		
Atom X6211E (2-Core)		
4 GB RAM		
COM Mevcut değil		
Sürücü mevcut değil		
Donanım eklentisi mevcut değil		
OS mevcut değil		
Ekran		
12" Multitouch (1280 x 800) destek kolu için (genişletilemez, flanş yukarıda)	X A	375.-
12" Multitouch (1280 x 800) kaide montajı için (genişletilebilir, flanş altta)	B	375.-
12" Multitouch (1280 x 800) destek kolu için (genişletilebilir, yuvarlak boru)	C	375.-
15" Multitouch (1920 x 1080) destek kolu için (genişletilemez, flanş yukarıda)	D	688.-
15" Multitouch (1920 x 1080) kaide montajı için (genişletilebilir, flanş altta)	E	688.-
15" Multitouch (1920 x 1080) destek kolu için (genişletilebilir, yuvarlak boru)	F	688.-
19" Multitouch (1920 x 1080) destek kolu için (genişletilemez, flanş yukarıda)	G	1.000.-
19" Multitouch (1920 x 1080) kaide montajı için (genişletilebilir, flanş altta)	H	1.000.-
19" Multitouch (1920 x 1080) destek kolu için (genişletilebilir, yuvarlak boru)	J	1.000.-
12" Multitouch Neutral (1280 x 800) destek kolu için (genişletilemez, flanş yukarıda)	K	511.-
12" Multitouch Neutral (1280 x 800) kaide montajı için (genişletilebilir, flanş altta)	L	511.-
12" Multitouch Neutral (1280 x 800) destek kolu için (genişletilebilir, yuvarlak boru)	M	511.-
15" Multitouch Neutral (1920 x 1080) destek kolu için (genişletilemez, flanş yukarıda)	N	824.-
15" Multitouch Neutral (1920 x 1080) kaide montajı için (genişletilebilir, flanş altta)	P	824.-
15" Multitouch Neutral (1920 x 1080) destek kolu için (genişletilebilir, yuvarlak boru)	Q	824.-
19" Multitouch Neutral (1920 x 1080) destek kolu için (genişletilemez, flanş yukarıda)	R	1136.-
19" Multitouch Neutral (1920 x 1080) kaide montajı için (genişletilebilir, flanş altta)	S	1136.-
19" Multitouch Neutral (1920 x 1080) destek kolu için (genişletilebilir, yuvarlak boru)	T	1136.-
İşlemci / TPM		
Atom X6211E (2-Core)	X A	-
Atom X6413E (4-Core)	B	141.-
Atom X6414RE (4-Core)	C	213.-
Atom X6211E (2-Core) / TPM	D	71.-
Atom X6413E (4-Core) / TPM	E	213.-
Atom X6414RE (4-Core) / TPM	F	284.-
RAM		
4 GB RAM	X 1	-
8 GB RAM	2	178.-
16 GB RAM	3	489.-
Donanım		
COM Mevcut değil	X 1	-
1x COM	2	57.-
Sürücü		
Sürücü mevcut değil	X 1	-
256 GB Eco SSD	2	284.-
240 GB SSD	3	554.-
480 GB SSD	4	1.049.-
Donanım Eklentisi		
Donanım eklentisi mevcut değil	X A	-
NVRAM	B	113.-
İşletim Sistemi		
İşletim sistemi mevcut değil	X A	-
Windows 10 IoT Enterprise 2019 LTSC, 64Bit, MUI (Ger, En, Es, Fr, It)	B	191.-
Windows 10 IoT Enterprise 2021 LTSC, 64Bit, MUI (Ger, En, Es, Fr, It)	C	191.-



SIMATIC IPC277G PRO

SIMATIC Endüstriyel Bilgisayarlar ve Monitörler



IPC PX-32A

Malzeme Cinsi	Sipariş No	Birim Fiyatı Euro/Adet
SIMATIC IPC PX-32A (Panel PC)		
SIMATIC IPC PX-32A (Panel PC)	6AV727 2-1 A A 0 0-0 A B 1	2.026.-
Standart-Cihaz		
Celeron G6600HLE(2,1GHz, 2C/2T)		
12" Dokunmatik 4GB RAM		
RS232/485 hariç, PCIe hariç, işletim systemsiz		
Dahili sürücü-1 mevcut değildir		
Dahili sürücü-2 mevcut değildir		
USB-Stick (Restore-Image; D&D) dahil		
9-36V DC Endüstriyel Güç Kaynağı (geniş aralık)		
Cihaz Tipi		
Standart cihaz	X	2 -
İşlemci		
Celeron G6600HLE(2,1GHz, 2C/2T)		1 71.-
Intel Xeon W-11155MLE (1,8/3,1 GHz, 4C/8T)		3 554.-
Intel Xeon W-11555MLE (1,9/4.4 GHz, 6C/12T)		5 779.-
Intel Xeon W-11865MLE (1,5/4.5 GHz, 8C/16T)		7 1.275.-
Ekran		
12" Dokunmatik	X	A -
15" Dokunmatik		B 273.-
19" Dokunmatik		C 545.-
22" Dokunmatik		D 818.-
Ram/NVRAM		
	X	A -
4GB		B 178.-
8GB		C 489.-
16GB		D 1.155.-
32GB		
Dahili Sürücü-1 (OS)		
Dahili Sürücü-1 mevcut değil	X	0 -
M.2 SSD 256 GB Eco		1 284.-
M.2 SSD 512 GB Eco		2 554.-
Dahili Sürücü-2		
Dahili Sürücü-2 mevcut değil	X	0 -
İşletim Sistemi		
İşletim sistemi mevcut değildir	X	0 -
Windows 10 IoT Enterprise 2021 LTSC with processors Celeron, W-11155MLE, W-11555MLE		1 245.-
Windows 10 IoT Enterprise 2021 LTSC with processor W-11865MLE		2 368.-
Opsiyon 1		
Opsiyon-1 mevcut değildir	X	A -
Ek; 1 x Com (RS232/485/422) (toplamda 3)		B 71.-
Ek; 2 x Com (RS232/485/422) (toplamda 4)		C 143.-
Opsiyon 2		
USB-Stick (Restore-Image; D&D) dahil		B 71.-
Güç Kaynağı		
9-36V DC Endüstriyel Güç Kaynağı (geniş aralık)		1 71.-

Endüstriyel PC seçimi için aşağıdaki linkteki IPC konfigüratörün kullanımını öneririz.
<http://mall.industry.siemens.com/mall/en/tr/Catalog/Configurators>

SIMATIC Endüstriyel Bilgisayarlar ve Monitörler

Malzeme Cinsi	Sipariş No	Birim Fiyatı Euro/Adet
SIMATIC IPC PX-39A (Panel PC)		
SIMATIC IPC PX-39A (Panel Pc)	6AV72 4 2-1 AA 0 0-0A A 0	3.685.-
Standard-Device		
Celeron G6600HLE(2,1GHz, 2C/2T)		
15" Multitouch (1920 x 1080) 4GB RAM		
RS232/485 hariç, PCIe hariç, işletim systemsiz		
Harici ve dahili sürücü yok, SIMATIC yazılım hariç 24V DC endüstriyel güç kaynağı		
Cihaz Tipi		
Standart cihaz	X 2	-
İşlemci		
Celeron G6600HLE(2,1GHz, 2C/2T)	X 1	71.-
Intel Xeon W-11155MLE (1,8/3,1 GHz, 4C/8T)	3	554.-
Intel Xeon W-11555MLE (1,9/4,4 GHz, 6C/12T)	5	780.-
Intel Xeon W-11865MLE (1,5/4,5 GHz, 8C/16T)	7	1.275.-
Ön Panel		
15" Multitouch (1920 x 1080)	X A	273.-
19" Multitouch (1920 x 1080)	B	545.-
22" Multitouch (1920 x 1080)	C	818.-
24" Multitouch (1920 x 1080)	D	1.090.-
15" Multitouch Neutral (1920 x 1080)	L	409.-
19" Multitouch Neutral (1920 x 1080)	M	681.-
22" Multitouch Neutral (1920 x 1080)	N	954.-
24" Multitouch Neutral (1920 x 1080)	P	1.226.-
Ram/NVRAM		
4GB	X A	-
8GB	B	178.-
16GB	C	489.-
32GB	D	1.155.-
16GB with ECC	E	956.-
32GB with ECC	F	1.806.-
8GB and NVRAM (M.2 Modul)	G	290.-
16GB and NVRAM (M.2 Modul)	H	601.-
32GB and NVRAM (M.2 Modul)	J	1.268.-
16GB with ECC and NVRAM (M.2 Modul)	K	1.069.-
32GB with ECC and NVRAM (M.2 Modul)	L	1.919.-
Dahili Sürücü-1 (OS)		
Dahili Sürücü-1 mevcut değil	X 0	-
256 GB Eco M.2 SSD	1	284.-
512 GB Eco M.2 SSD	2	554.-
240 GB M.2 SSD	4	554.-
480 GB M.2 SSD	5	709.-
960 GB M.2 SSD	6	1.049.-
RAID1 - 512 GB Eco SSD ile (SSD2 ye 512 GB Eco SSD seçilmesi gerekli)	8	625.-
Dahili Sürücü-2		
Dahili Sürücü-2 mevcut değil	X 0	-
256 GB Eco M.2 SSD	1	284.-
512 GB Eco M.2 SSD	2	554.-
240 GB M.2 SSD	4	554.-
480 GB M.2 SSD	5	709.-
960 GB M.2 SSD	6	1.049.-



IPC PX-39A

SIMATIC Endüstriyel Bilgisayarlar ve Monitörler

Malzeme Cinsi	Sipariş No	Birim Fiyatı Euro/Adet	
SIMATIC IPC PX-39A (Panel PC)			
SIMATIC IPC PX-39A (Panel Pc)	6AV7242-1 AA 00-0 AA 0	3.685.-	
Standard-Device			
Celeron G6600HLE(2,1GHz, 2C/2T)			
15" Multitouch (1920 x 1080) 4GB RAM			
RS232/485 hariç, PCIe hariç, işletim systemsiz			
Harici ve dahili sürücü yok, SIMATIC yazılım hariç 24V DC endüstriyel güç kaynağı			
İşletim Sistemi			
İşletim sistemi mevcut değil	X	0	-
Windows 10 IoT Enterprise 2021 LTSC with processors Celeron, W-11155MLE, W-11555MLE		1	245.-
Windows 10 IoT Enterprise 2021 LTSC with processor W-11865MLE		2	368.-
SIMATIC Industrial OS		7	105.-
Opsiyon 1			
Donanım eklentisi mevcut değil	X	A	-
1 x PCIe-Slot		B	141.-
1 x Com (RS232/485/422)		C	71.-
1 x PCIe-Slot and 1 x Com (RS232/485/422)		D	213.-
Opsiyon 2			
without USB-Stick (Restore-Image; D&D)	X	A	-
with USB-Stick (Restore-Image; D&D)		B	71.-
Güç Kaynağı			
24V DC Industry-power supply (Premium, NAU, isolated)	X	0	71.-
110/230V AC Industrial PS with NAMUR; güç kablosu dahil değildir.		2	71.-
110/230V AC Industrial PS with Namur; güç kablosu dahildir. (Europe)		3	71.-
24V DC Industry-power supply (NAU, isolated,with hold-up time) with ATEX/IECEX/UL HazLoc		7	143.-



SIMATIC IPC BX-39A ve IPC PX-39A ailesi

Endüstriyel PC seçimi için aşağıdaki linkteki IPC konfigüratörün kullanımını öneririz.
<http://mall.industry.siemens.com/mall/en/tr/Catalog/Configurators>

SIMATIC Endüstriyel Bilgisayarlar ve Monitörler

Malzeme Cinsi	Sipariş No	Birim Fiyatı Euro/Adet
SIMATIC IPC PX-39A Pro		
SIMATIC IPC PX-39A Pro	6AV725 2- 1 A A 0 0- 0 A A 0	4.298.-
Her Yönden IP65 Korunmalı		
Intel Celeron G6600HLE(2,1GHz, 2C/2T)		
15" Multitouch (1920 x 1080) 4GB RAM		
Donanım eklentisi hariç, İşletim systemsiz,		
Kaide montajlı (genişletilebilir, flanş aşağıda)		
Harici ve dahili sürücü yok, 24V DC endüstriyel güç kaynağı		
Cihaz Tipi		
Her Yönden IP65 Korunmalı	X 2	-
İşlemci		
Intel Celeron 6600HLE (2,1 GHz, 2C/2T)	X 1	71.-
Intel Xeon W-11155MLE (1,8/3,1 GHz, 4C/8T)	3	554.-
Intel Xeon W-11555MLE (1,9/4,4 GHz, 6C/12T)	5	780.-
Intel Xeon W-11865MLE (1,5/4,5 GHz, 8C/16T)	7	1.275.-
Ekran		
15" Multitouch (1920 x 1080)	X A	886.-
19" Multitouch (1920 x 1080)	C	1.363.-
22" Multitouch (1920 x 1080)	E	1.976.-
24" Multitouch (1920 x 1080)	G	2.249.-
15" Multitouch Neutral (1920 x 1080)	K	1.023.-
19" Multitouch Neutral (1920 x 1080)	M	1.499.-
22" Multitouch Neutral (1920 x 1080)	P	2.113.-
24" Multitouch Neutral (1920 x 1080)	R	2.249.-
Ram/NVRAM		
4GB	X A	-
8GB	B	178.-
16GB	C	489.-
32GB	D	1.155.-
16GB ile ECC	E	956.-
32GB ile ECC	F	1.806.-
8GB ve NVRAM (M.2 Modul)	G	290.-
16GB ve NVRAM (M.2 Modul)	H	601.-
32GB ve NVRAM (M.2 Modul)	J	1.268.-
16GB ile ECC and NVRAM (M.2 Modul)	K	1.069.-
32GB ile ECC and NVRAM (M.2 Modul)	L	1.919.-
Dahili Sürücü-1 (OS)		
Dahili Sürücü-1 mevcut değil	X 0	-
256 GB Eco M.2 SSD	1	284.-
512 GB Eco M.2 SSD	2	554.-
240 GB M.2 SSD	4	554.-
480 GB M.2 SSD	5	709.-
960 GB M.2 SSD	6	1.049.-
Dahili Sürücü-2 (yalnızca işletim sistemiyle, sürücü 1 kullanılmıyorsa) / Com		
Dahili Sürücü-2 mevcut değil	X 0	-
256 GB Eco SSD	1	350.-
512 GB Eco SSD	2	620.-
1 x Com (RS232/485/422)	3	71.-

SIMATIC Endüstriyel Bilgisayarlar ve Monitörler

Malzeme Cinsi	Sipariş No	Birim Fiyatı Euro/Adet
SIMATIC IPC PX-39A Pro		
SIMATIC IPC PX-39A Pro	6AV725 2-1 AA 00-0 AA 0	4.298.-
Her Yönden IP65 Korunmalı		
Intel Celeron G6600HLE(2,1GHz, 2C/2T)		
15" Multitouch (1920 x 1080) 4GB RAM		
Donanım eklentisi hariç, işletim sistemsiiz,		
Kaide montajlı (genişletilebilir, flanş aşağıda)		
Harici ve dahili sürücü yok, 24V DC endüstriyel güç kaynağı		
İşletim Sistemi		
İşletim sistemi mevcut değil (Edge-option with OS)	X 0	-
Windows 10 IoT Enterprise 2021 LTSC with processors Celeron, W-11155MLE, W-11555MLE	1	245.-
Windows 10 IoT Enterprise 2021 LTSC with processor W-11865MLE	2	368.-
SIMATIC Industrial OS	7	105.-
Opsiyon 1		
kaide montajı (genişletilebilir, flanş aşağıda)	X A	-
destek kolu (genişletilebilir, yuvarlak boru)	B	-
destek kolu (genişletilemez, flanş yukarıda)	C	-
Opsiyon 2		
USB-Stick (Restore-Image; D&D) mevcut değildir	X A	-
USB-Stick (Restore-Image; D&D) mevcuttur	B	71.-
Güç Kaynağı		
24V DC Endüstriyel Güç Kaynağı (Premium, NAU, Yalıtılmış)	X 0	71.-
24V DC Industry-power supply (NAU, isolated, with hold-up time) with ATEX/IECEx/UL HazLoc	7	143.-



SIMATIC IPC PX-39A Pro

Endüstriyel PC seçimi için aşağıdaki linkteki IPC konfigüratörün kullanımını öneririz.
<http://mall.industry.siemens.com/mall/en/tr/Catalog/Configurators>

SIMATIC Endüstriyel Bilgisayarlar ve Monitörler

Malzeme Cinsi	Sipariş No	Birim Fiyatı Euro/Adet	
SIMATIC IPC RW-543A (Rack PC, 19", 4U)			
SIMATIC IPC RW-543A (Rack PC, 19", 4U)	6AG4011-3AA04-0XX1	1.451.-	
SIMATIC IPC RW-543A (Rack PC, 19", 4U) Mainboard (Chipset Q470): 2x Gigabit Ethernet, 2x USB 2.0 (front), 4x USB 3.2, 2x USB 2.0 (rear), 1x USB2.0 (internal), 1x HDMI, 1x DVI-D, 1x VGA, 2x COM, 1x PS/2, Audio Intel Pentium G6400 - 2 Cores / 4 Threads 1 TB HDD 4GB DDR4 SDRAM Eco chassis, 350W Eklentiler (Donanım) dahil değildir İşletim sistemi dahil değil			
İşlemci			
Intel Pentium G6400 - 2 Cores / 4 Threads	X	A	-
Intel Core i3-10100E (4C/8T, 3.2 (3.8) GHz, 6 MB Cache)		B	148.-
Intel Core i5-10500E (6C/12T, 3.1 (4.2) GHz, 12 MB Cache)		C	314.-
Intel Core i7-10700E (8C/16T, 2.9 (4.5) GHz, 16 MB Cache)		D	679.-
Intel Core i9-10900E (10C/20T, 2.8 (4.7) GHz, 20 MB Cache)		E	963.-
Sürücü			
1 TB HDD	X	A	-
2x1T HDD		B	237.-
256G SSD		C	142.-
512G SSD		D	319.-
1TB HDD+ 256G SSD		E	377.-
Ram			
4 GB DDR4 SDRAM	X	0	-
8 GB DDR4 SDRAM		1	148.-
16 GB DDR4 SDRAM		2	408.-
32 GB DDR4 SDRAM		3	963.-
64 GB DDR4 SDRAM (2x 32 GB)		4	2.073.-
128 GB DDR4 SDRAM (4x 32 GB)		5	3.445.-
Şase Tipi			
Standart Şase, 350W		0	61.-
Standart Şase, 500W		1	110.-
Standart Şase, 850W		2	286.-
Eco Şase, 350W	X	4	-
Eco Şase, 500W		5	49.-
Eklentiler (Donanım)			
Eklentiler (Donanım) dahil değildir	X	0	-
İşletim Sistemleri (önceden kurulmuş ve aktive edilmiş)			
Windows 10 IoT Enterprise 2021 LTSC, Multi Language (En, Ger, Fr, It, Sp), 64 bit; [for processors Core i3 / i5]		A	204.-
Windows 10 IoT Enterprise 2021 LTSC, Multi Language (En, Ger, Fr, It, Sp), 64 bit; [for processor Core i7 / i9 / Xeon]		B	307.-
İşletim sistemi dahil değil	X	X	-



SIMATIC IPC RW-543A

Endüstriyel PC seçimi için aşağıdaki linkteki IPC konfigüratörün kullanımını öneririz.
<http://mall.industry.siemens.com/mall/en/tr/Catalog/Configurators>

SIMATIC Endüstriyel Bilgisayarlar ve Monitörler



SIMATIC IPC RC-545A

Malzeme Cinsi	Sipariş No	Birim Fiyatı Euro/Adet
SIMATIC IPC RC-545A		
SIMATIC IPC RC-545A (Rack PC, 19", 4U)	6AG4103-6AX00-0AX0	3.685.-
Standard-Device		
Core i3-12100E 4C(4P)/8T, 3.2 (4.2) GHz, 12 MB Cache		
SATA sürücüsü dahil değil		
NVMe sürücüsü dahil değil		
8 GB DDR5 SDRAM (1x 8 GB)		
C tipi muhafaza(kısa) tip (dahili olarak monte edilmiş / 0,2 g titreşim, 2 g şok için)mavi kromatlı		
550W 100/240V AC endüstriyel güç kaynağı		
İşletim sistemi dahil değil, USB-Drive (Restore-Image; D&D) dahil değil		
Güç kablosu dahil değil		
Mainboard (Chipset H610E):2x Ethernet (2x 1 Gbit), 1x DVI-D, 2x DisplayPort, 1x COM, 2x USB 3.2 Gen.1 Typ A, 4x USB 2.0 Typ A, 1x USB 2.0 Type A intern; TPM2.0, audio, 2x USB3.1 Gen1(Type A) frontside;		
7 Slots: 1x PCIe x16(16L), 1x PCIe x16(2L), 1x PCIe x8(1L), 2x PCIe x4(1L), 2x PCI;		
İşlemci		
Core i3-12100E 4C(4P)/8T, 3.2 (4.2) GHz, 12 MB Cache	X A	-
Core i5-12500E 6C(6P)/12T, 2.9 (4.5) GHz, 18 MB Cache	B	200.-
Core i7-12700E 12C(8P+4E)/20T, 2.1 (4.8) GHz, 25 MB Cache	C	638.-
Sürücü 1, SATA		
1 TB HDD 3.5" SATA	A	200.-
2x 1 TB HDD 3.5" SATA	B	400.-
480 GB SSD 2.5" SATA	C	709.-
960 GB SSD 2.5" SATA	D	1.049.-
2x 960 GB SSD 2.5" SATA	E	2.098.-
SATA sürücüsü dahil değil	X X	-
Sürücü 2, NVMe		
NVMe sürücüsü dahil değil	X 0	-
RAM		
8 GB DDR5 SDRAM (1x 8 GB)	X 0	-
16 GB DDR5 SDRAM (2x 8 GB)	1	313.-
32 GB DDR5 SDRAM (2x 16 GB)	2	979.-
64 GB DDR5 SDRAM (2x 32 GB)	3	2.310.-
Kasa Tipi		
C tipi muhafaza(kısa) tip (dahili olarak monte edilmiş / 0,2 g titreşim, 2 g şok için)mavi kromatlı	X 0	-
B tipi muhafaza (dahili olarak monte edilmiş / 0,5 g titreşim, 5 g şok için), mavi kromat	1	100.-
A tipi muhafaza (ön tarafa takılı çıkarılabilir tepsi için), mavi kromat	3	171.-
C tipi muhafaza(kısa) tip (dahili olarak monte edilmiş / 0,2 g titreşim, 2 g şok için)mavi kromatlı + 2 x COM	5	113.-
B tipi muhafaza (dahili olarak monte edilmiş / 0,5 g titreşim, 5 g şok için), mavi kromat + 2 x COM	6	213.-
A tipi muhafaza (ön tarafa takılı çıkarılabilir tepsi için), mavi kromat + 2 x COM	7	283.-
Güç Kaynağı; grafik kartı		
550W 100/240V AC endüstriyel güç kaynağı	X A	-
NVIDIA T400 (4 GB, 3x mDP: 3x Adapter mDP to DP) grafik kartı; 550W 100/240V AC endüstriyel güç kaynağı	D	600.-
İşletim Sistemleri (önceden kurulmuş ve aktive edilmiş)		
Windows 10 IoT Enterprise 2021 LTSC, Multi Language (en, ge, fr, lt, sp), 64 bit; for Core i3 / i5; USB-Drive dahil değil	A	245.-
Windows 10 IoT Enterprise 2021 LTSC, Multi Language (en, ge, fr, lt, sp), 64 bit; for Core i7 / i9; USB-Drive dahil değil	B	368.-
Windows 10 IoT Enterprise 2021 LTSC, Multi Language (en, ge, fr, lt, sp), 64 bit; for Core i3 / i5; USB-Drive dahil	C	316.-
Windows 10 IoT Enterprise 2021 LTSC, Multi Language (en, ge, fr, lt, sp), 64 bit; for Core i7 / i9; USB-Drive dahil	D	439.-
İşletim sistemi dahil değil, USB-Drive dahil değil	X X	-
Güç kablosu		
Güç kablosu dahil değil	X 0	-
Güç kablosu, Europe;	1	24.-
Güç kablosu, USA;	2	24.-
Güç kablosu, China;	3	24.-

SIMATIC Endüstriyel Bilgisayarlar ve Monitörler

Malzeme Cinsi	Sipariş No	Birim Fiyatı Euro/Adet
SIMATIC IPC RW-545A (Rack PC, 19", 4U)		
SIMATIC IPC RW-545A (Rack PC, 19", 4U)	6AG410 4 - 6 A X 0 0 - 1 A X 0	2.674.-
<p>SIMATIC IPC RW-545A (Rack PC, 19", 4U) Core i3-12100E 4C(4P)/8T, 3.2 (4.2) GHz, 12 MB Cache SATA sürücü dahil değil NVMe sürücü dahil değil 8 GB DDR5 SDRAM (1x 8 GB) B tipi sürücü kafesine sahip muhafaza (dahili olarak monte edilmiş / 0,5 g titreşim, 5 g şok için), mavi kromat 550W 100/240V AC endüstriyel güç kaynağı İşletim sistemi dahil değildir; USB-Drive dahil değildir (Restore-Image; D&D) power cord dahil değildir Mainboard (Chipset R680E):3x Ethernet (2x 1 Gbit, 1x 2,5 Gbit), 1x DVI-D, 3x DisplayPort, 4x USB 3.2 Gen.2 Typ A, 2x USB 3.2 Gen.2x2 Typ C, 2x USB 2.0 Type A intern; TPM2.0, audio, 2x USB3.1 Gen1(Type A) frontside; 7 Slots: 2x PCIe x16(1x 16L oder 2x 8L), 1x PCIe x8(4L), 3x PCIe x4(4L), 1x PCI; 2x M.2 Slots;</p>		
İşlemci		
Core i3-12100E 4C(4P)/8T, 3.2 (4.2) GHz, 12 MB Cache	X A	-
Core i5-12500E 6C(4P)/12T, 2.9 (4.5) GHz, 18 MB Cache	B	200.-
Core i7-12700E 12C(8P+4E)/20T, 2.1 (4.8) GHz, 25 MB Cache	C	638.-
Core i9-12900E 16C(8P+8E)/24T, 2.3 (5.0) GHz, 30 MB Cache	D	975.-
Sürücü-1, SATA		
1 TB HDD 3.5" SATA	A	200.-
2x 1 TB HDD 3.5" SATA	B	400.-
480 GB SSD 2.5" SATA	C	709.-
960 GB SSD 2.5" SATA	D	1.049.-
2x 960 GB SSD 2.5" SATA	E	2.098.-
RAID1, 2x 480 GB SSD 2.5" SATA	H	1.489.-
RAID1, 2x 960 GB SSD 2.5" SATA	J	2.169.-
RAID1, 2x 2 TB HDD [Enterprise] 3.5" SATA	K	821.-
RAID1, 2x 4 TB HDD [Enterprise] 3.5" SATA	L	1.163.-
SATA sürücü dahil değil	X X	-
Sürücü-2, NVMe		
NVMe sürücü dahil değil	X 0	-
512 GB SSD M.2 NVMe(M.2 Slotunda)	1	554.-
1 TB SSD M.2 NVMe (M.2 Slotunda)	2	1.049.-
2 x 1 TB SSD M.2 NVMe (M.2 Slotunda)	3	2.098.-
RAM		
8 GB DDR4 SDRAM (2x 4 GB)	X 0	-
16 GB DDR4 SDRAM (2x 8 GB)	1	313.-
32 GB DDR4 SDRAM (2x 16 GB)	2	979.-
64 GB DDR4 SDRAM (2x 32 GB)	3	2.310.-
128 GB DDR4 SDRAM (4x 32 GB)	4	3.954.-

SIMATIC Endüstriyel Bilgisayarlar ve Monitörler

Malzeme Cinsi	Sipariş No	Birim Fiyatı Euro/Adet
SIMATIC IPC RW-545A (Rack PC, 19", 4U)		
SIMATIC IPC RW-545A (Rack PC, 19", 4U)	6AG410 4 - 6 A X 0 0 - 1 A X 0	2.674.-
Kasa Tipi		
B tipi sürücü kafesine sahip muhafaza (dahili olarak monte edilmiş / 0,5 g titreşim, 5 g şok için), mavi kromat	X 1	-
A tipi sürücü kafesi olan muhafaza (ön tarafa takılı çıkarılabilir tepsi için), mavi kromat	3	71.-
A tipi sürücü kafesi olan muhafaza (ön tarafa takılı çıkarılabilir tepsi için), boyalı	4	141.-
B tipi sürücü kafesine sahip muhafaza (dahili olarak monte edilmiş / 0,5 g titreşim, 5 g şok için), mavi kromat + 2xCOM portu	6	113.-
A tipi sürücü kafesine sahip muhafaza (dahili olarak monte edilmiş / 0,5 g titreşim, 5 g şok için), mavi kromat + 2xCOM portu	7	183.-
A tipi sürücü kafesine sahip muhafaza (dahili olarak monte edilmiş / 0,5 g titreşim, 5 g şok için), boyalı + 2xCOM portu	8	295.-
Güç Kaynağı; grafik kartı		
550W 100/240V AC endüstriyel güç kaynağı	X A	-
850W 100/240V AC endüstriyel güç kaynağı	B	125.-
700W 2x100/240V AC yedekli endüstriyel güç kaynağı	C	800.-
Grafik kartı NVIDIA T400 (4 GB, 3x mDP: 3x Adapter mDP to DP); 550W 100/240V AC endüstriyel güç kaynağı	D	600.-
Grafik kartı NVIDIA RTX A2000 (12 GB, 4x mDP: 3x Adapter mDP to DP); 550W 100/240V AC endüstriyel güç kaynağı	E	2.363.-
Grafik kartı NVIDIA RTX A4000 (16 GB, 4x DP: w/o adapter) ; 850W 100/240V AC endüstriyel güç kaynağı	F	3.488.-
Grafik kartı NVIDIA RTX A5000 (24 GB, 4x DP: w/o adapter); 850W 100/240V AC endüstriyel güç kaynağı	G	6.988.-
Grafik kartı NVIDIA T400 (4 GB, 3x mDP: 3x Adapter mDP to DP); 700W 2x100/240V AC yedekli endüstriyel güç kaynağı	H	1.423.-
Grafik kartı NVIDIA RTX A2000 (12 GB, 4x mDP: 3x Adapter mDP to DP); 700W 2x100/240V AC yedekli endüstriyel güç kaynağı	J	3.185.-
İşletim Sistemleri (önceden kurulmuş ve aktive edilmiş)		
Windows 10 IoT Enterprise 2021 LTSC, Multi Language (En, Ger, Fr, It, Sp), 64 bit; for Core i3 / i5; USB-Drive (Restore-Image; D&D) dahil değil	A	245.-
Windows 10 IoT Enterprise 2021 LTSC, Multi Language (En, Ger, Fr, It, Sp), 64 bit; for Core i7 / i9; USB-Drive (Restore-Image; D&D) dahil değil	B	368.-
Windows 10 IoT Enterprise 2021 LTSC, Multi Language (En, Ger, Fr, It, Sp), 64 bit; for Core i3 / i5; USB-Drive (Restore-Image; D&D) dahil	C	316.-
Windows 10 IoT Enterprise 2021 LTSC, Multi Language (En, Ger, Fr, It, Sp), 64 bit; for Core i7 / i9; USB-Drive (Restore-Image; D&D) dahil	D	439.-
İşletim sistemi dahil değil, USB-Drive (Restore-Image; D&D) dahil değil	X X	-
Güç Kablosu		
Güç kablosu dahil değil	0	-
Güç kablosu, Europe;	1	24.-
Güç kablosu, USA;	X 2	24.-
Güç kablosu, China;	3	24.-



SIMATIC IPC RW-545A

Endüstriyel PC seçimi için aşağıdaki linkteki IPC konfigüratörün kullanımını öneririz.
<http://mall.industry.siemens.com/mall/en/tr/Catalog/Configurators>

SIMATIC Endüstriyel Bilgisayarlar ve Monitörler

Malzeme Cinsi	Sipariş No	Birim Fiyatı Euro/Adet
---------------	------------	------------------------

SIMATIC IPC RS-545A

SIMATIC IPC RS-545A (Rack PC, 19", 4U)	6AG4105-6AX00-1AX0	2.674.-
--	--------------------	---------

Standard-Device

Core i3-12100E 4C(4P)/8T, 3.2 (4.2) GHz, 12 MB Cache
 SATA sürücü dahil değil
 NVMe sürücü dahil değil
 8 GB DDR5 SDRAM (1x 8 GB)
 B tipi sürücü kafesine sahip muhafaza (dahili olarak monte edilmiş / 0,5 g titreşim, 5 g şok için), mavi kromat
 550W 100/240V AC endüstriyel güç kaynağı
 İşletim sistemi dahil değil, USB-Drive (Restore-Image; D&D) dahil değil
 Güç kablosu dahil değil
 Mainboard (Chipset R680E):3x Ethernet (2x 1 Gbit, 1x 2,5 Gbit), 1x DVI-D, 3x DisplayPort, 4x USB 3.2 Gen.2 Typ A, 2x USB 3.2 Gen.2x2 Typ C, 2x USB 2.0 Type A intern; TPM2.0, audio, 2x USB3.1 Gen1(Type A) frontside;
 7 Slots: 2x PCIe x16(1x 16L oder 2x 8L), 1x PCIe x8(4L), 3x PCIe x4(4L), 1x PCI; 2x M.2 Slots;



SIMATIC IPC RS-545A

İşlemci

Core i3-12100E 4C(4P)/8T, 3.2 (4.2) GHz, 12 MB Cache	X	A	-
Core i5-12500E 6C(6P)/12T, 2.9 (4.5) GHz, 18 MB Cache; iAMT		B	200.-

Sürücü 1, SATA

1 TB HDD 3.5" SATA		A	200.-
960 GB SSD 2.5" SATA		D	1.049.-
RAID1, 2x 480 GB SSD 2.5" SATA		H	1.489.-
RAID1, 2x 960 GB SSD 2.5" SATA		J	2.169.-
RAID1, 2x 2 TB HDD [Enterprise] 3.5" SATA		K	821.-
RAID1, 2x 4 TB HDD [Enterprise] 3.5" SATA		L	1.163.-
RAID1, 2x 4 TB HDD [Enterprise] 3.5" SATA + 4 TB HDD [Enterprise] 3.5" SATA as HotSpare		M	1.744.-
RAID5, 3x 4 TB HDD [Enterprise] 3.5" SATA		N	1.744.-
RAID5, 3x 4 TB HDD [Enterprise] 3.5" SATA + 2 TB HDD [Enterprise] 3.5" SATA as HotSpare		P	2.325.-
SATA sürücü dahil değil	X	X	-

Sürücü 2, NVMe

NVMe sürücü dahil değil	X	0	-
1 TB SSD M.2 NVMe(M.2 Slotunda)		2	1.049.-
RAID1, 2x 512 GB SSD M.2 NVMe(M.2 Slotunda)		4	1.179.-
RAID1, 2x 1 TB SSD M.2 NVMe(M.2 Slotunda)		5	2.169.-

RAM

8 GB DDR5 SDRAM (1x 8 GB)	X	0	-
16 GB DDR5 SDRAM (2x 8 GB)		1	313.-
32 GB DDR5 SDRAM (2x 16 GB)		2	979.-
64 GB DDR5 SDRAM (2x 32 GB)		3	2.310.-
128 GB DDR5 SDRAM (4x 32 GB)		4	3.954.-

Kasa Tipi

B tipi muhafaza (dahili olarak monte edilmiş / 0,5 g titreşim, 5 g şok için), mavi kromat	X	1	-
A tipi muhafaza (ön tarafa takılı çıkarılabilir kaset için), mavi kromat		3	71.-
B tipi muhafaza (dahili olarak monte edilmiş / 0,5 g titreşim, 5 g şok için), mavi kromat + 2xCOM		6	113.-
A tipi muhafaza (ön tarafa takılı çıkarılabilir kaset için), mavi kromat + 2xCOM		7	183.-

Güç Kaynağı; grafik kartı

550W 100/240V AC endüstriyel güç kaynağı	X	A	-
700W 2x100/240V AC yedekli endüstriyel güç kaynağı		C	800.-

İşletim Sistemleri (önceden kurulmuş ve aktive edilmiş)

Windows Server 2022 Standard Edition incl. 5 clients multi language (en, ge, fr, lt, sp), 64 bit; USB-Drive dahil değil		N	1.846.-
Windows Server 2022 Standard Edition incl. 5 clients multi language (en, ge, fr, lt, sp), 64 bit; USB-Drive dahil		P	1.918.-
İşletim sistemi dahil değil, USB-Drive dahil değil	X	X	-

Güç kablosu

Güç kablosu dahil değil	X	0	-
Güç kablosu, Europe;		1	24.-
Güç kablosu, USA;		2	24.-
Güç kablosu, China;		3	24.-

SIMATIC Endüstriyel Bilgisayarlar ve Monitörler



SIMATIC IPC547J

Malzeme Cinsi	Sipariş No	Birim Fiyatı Euro/Adet
SIMATIC IPC547J		
SIMATIC IPC547J (Rack PC, 19", 4U)	6AG4 1 0 4 - 5 C A 0 0 - 0 A A 0	2.498.-
<p>Core i3-10100E (4C/8T, 3.2 (3.8) GHz, 6 MB Cache) / MB (Chipset H410, 2x Gbit Ethernet, 1x DVI-D, 1x DisplayPort, 4x USB 2.0, 2x USB 3.1 Gen.2, 1x USB 2.0 intern); 1 TB HDD 3.5" SATA, Sürücü kafesli muhafaza(kısa) tip B (dahili montaj için / 0,2 g titreşim, 2 g şok)mavi kromatlı, 100/240V AC endüstriyel güç kaynağı, güç kablosu dahil değil; 4 GB DDR4 SDRAM (1x 4 GB), Single Channel; genişleme mevcut değil, Windows 10 IoT Enterprise 2019 LTSC, Multi Language (En, Ger, Fr, It, Sp), 64 bit; [Core i3 / i5 işlemci için] genişleme mevcut değil, Interfaces: 2x USB3.1 Gen1 (tip A) frontside; , 1x COM (RS 232, 9-pol); Audio, 7 expansion slots: 5x PCI-Express, 2x PCI, Watchdog, Sıcaklık ve Fan Kontrolü; Pano Tutucu</p>		
İşlemciler ve Anakart		
Core i3-10100E (4C/8T, 3.2 (3.8) GHz, 6 MB Cache) / MB (Chipset H410, 2x Gbit Ethernet, 1x DVI-D, 1x DisplayPort, 4x USB 2.0, 2x USB 3.1 Gen.2, 1x USB 2.0 intern)	X	C
Core i5-10500E (6C/12T, 3.1 (4.2) GHz, 12 MB Cache) / MB (Chipset H410, 2x Gbit Ethernet, 1x DVI-D, 1x DisplayPort, 4x USB 2.0, 2x USB 3.1 Gen.2, 1x USB 2.0 intern)		D
Core i7-10700E (8C/16T, 2.9 (4.5) GHz, 16 MB Cache) / MB (Chipset H410, 2x Gbit Ethernet, 1x DVI-D, 1x DisplayPort, 4x USB 2.0, 2x USB 3.1 Gen.2, 1x USB 2.0 intern)		E
Core i9-10900E (10C/20T, 2.8 (4.7) GHz, 20 MB Cache) / MB (Chipset H410, 2x Gbit Ethernet, 1x DVI-D, 1x DisplayPort, 4x USB 2.0, 2x USB 3.1 Gen.2, 1x USB 2.0 intern)		F
Core i3-10100E (4C/8T, 3.2 (3.8) GHz, 6 MB Cache) / MB (Chipset W480E, 3x Gbit Ethernet, 1x DVI-D, 2x DisplayPort, 6x USB 3.1 Gen.2, 2x USB 2.0 intern, M.2 Slot intern)		G
Core i5-10500E (6C/12T, 3.1 (4.2) GHz, 12 MB Cache) / MB (Chipset W480E, 3x Gbit Ethernet, 1x DVI-D, 2x DisplayPort, 6x USB 3.1 Gen.2, 2x USB 2.0 intern, M.2 Slot intern)		H
Core i7-10700E (8C/16T, 2.9 (4.5) GHz, 16 MB Cache) / MB (Chipset W480E, 3x Gbit Ethernet, 1x DVI-D, 2x DisplayPort, 6x USB 3.1 Gen.2, 2x USB 2.0 intern, M.2 Slot intern)		J
Core i9-10900E (10C/20T, 2.8 (4.7) GHz, 20 MB Cache) / MB (Chipset W480E, 3x Gbit Ethernet, 1x DVI-D, 2x DisplayPort, 6x USB 3.1 Gen.2, 2x USB 2.0 intern, M.2 Slot intern)		K
Xeon W-1270E (8C/16T, 3.4 (4.8) GHz, 16 MB Cache) / MB (Chipset W480E, 3x Gbit Ethernet, 1x DVI-D, 2x DisplayPort, 6x USB 3.1 Gen.2, 2x USB 2.0 intern, M.2 Slot intern);		L
Sürücüler (SATA)		
1 TB HDD 3.5" SATA	X	A
2x 1 TB HDD 3.5" SATA		B
1 TB HDD 3.5" SATA + 960 GB SSD 2.5" SATA (OS için, eğer M.2 SSD sipariş edilmezse)		C
480 GB SSD 2.5" SATA		D
2x 480 GB SSD 2.5" SATA		E
960 GB SSD 2.5" SATA		F
RAID1, 2x 1 TB HDD 3.5" SATA, [sadeceW480 Chipset]		G
RAID1, 2x 480 GB SSD 2.5" SATA, [sadeceW480 Chipset]		H
RAID1, 2x 960 GB SSD 2.5" SATA, [sadeceW480 Chipset]		J
RAID1, 2x 2 TB HDD [Enterprise] 3.5" SATA , [sadeceW480 Chipset]		K
RAID1, 2x 4 TB HDD [Enterprise] 3.5" SATA , [sadeceW480 Chipset]		L
RAID1, 2x 4 TB HDD [Enterprise] 3.5" SATA + 4 TB HDD [Enterprise] 3.5" SATA as HotSpare, [sadece W480 Chipset]		M
RAID1, 2x 4 TB HDD [Enterprise] 3.5" SATA + 960 GB SSD 2.5" SATA (OS için, eğer M.2 SSD sipariş edilmezse), [sadece W480 Chipset]		N
RAID5, 3x 4 TB HDD [Enterprise] 3.5" SATA , [sadeceW480 Chipset]		P
RAID5, 3x 4 TB HDD [Enterprise] 3.5" SATA + 2 TB HDD [Enterprise] 3.5" SATA as HotSpare, [sadece W480 Chipset]		Q
Sürücü mevcut değil		X

SIMATIC Endüstriyel Bilgisayarlar ve Monitörler

Malzeme Cinsi	Sipariş No	Birim Fiyatı Euro/Adet
SIMATIC Rack IPC 547J		
SIMATIC IPC547J (Rack PC, 19", 4U)	6AG4104-5CA00-0AA0	2.498.-
Kasa tipi/Güç kaynağı ve değiştirilebilir disk		
Sürücü kafesli muhafaza(kısa) tip B (dahili montaj için / 0,2 g titreşim, 2 g şok)mavi kromatlı X	0	-
Sürücü kafesli muhafaza tip B (dahili montaj için / 0,5 g titreşim, 5 g şok)mavi kromatlı	1	100.-
Sürücü kafesli muhafaza tip B (dahili montaj için / 0,5 g titreşim, 5 g şok)boyalı	2	170.-
Sürücü kafesli muhafaza tip A (for frontside mounted removable tray)mavi kromatlı	3	170.-
Sürücü kafesli muhafaza tip A (for frontside mounted removable tray)boyalı	4	241.-
Güç kaynakları		
100/240V AC endüstriyel güç kaynağı, güç kablosu dahil değil X	0	-
100/240V AC endüstriyel güç kaynağı, gü. kablosu Europe	1	22.-
100/240V AC endüstriyel güç kaynağı, gü. kablosu USA	2	22.-
100/240V AC endüstriyel güç kaynağı, gü. kablosu China	3	22.-
2x 100/240V AC redundant endüstriyel güç kaynağı, güç kablosu dahil değil	4	566.-
2x 100/240V AC redundant endüstriyel güç kaynağı, 2x güç kablosu Europe	5	609.-
100/240V AC endüstriyel güç kaynağı, 850W, güç kablosu dahil değil	6	155.-
100/240V AC endüstriyel güç kaynağı, 850W, güç kablosu Europe	7	178.-
Anahafıza		
4 GB DDR4 SDRAM (1x 4 GB), Single Channel; X	0	-
8 GB DDR4 SDRAM (2x 4 GB), Dual Channel;	1	178.-
16 GB DDR4 SDRAM (2x 8 GB), Dual Channel;	2	489.-
32 GB DDR4 SDRAM (2x 16 GB), Dual Channel;	3	1.155.-
64 GB DDR4 SDRAM (2x 32 GB), Dual Channel;	4	2.487.-
128 GB DDR4 SDRAM (4x 32 GB), Dual Channel;[sadeceW480 Chipset]	5	4.132.-
Eklentiler (Donanım)		
genişleme mevcut değil X	A	-
COM2 port	B	42.-
512 GB SSD M.2 NVMe (M.2 Slot dolu)(OS için)[sadeceW480 Chipset]	C	879.-
1024 GB SSD M.2 NVMe (M.2 Slot dolu)(OS için)[sadeceW480 Chipset]	D	1.630.-
PCIe x16 graphics card NVIDIA Quadro P400 (3x mDP: 3x adapter mDP to DP), 2 GB (1 Slot dolu)	J	425.-
PCIe x16 graphics card NVIDIA Quadro P2200 (4x DP), 5 GB (1 Slot dolu), [sadeceW480 Chipset and Sürücü kafesli muhafaza tip A]	K	1.347.-
PCIe x16 graphics card NVIDIA RTX 4000 (3x DP), 8 GB (1 Slot occupied), [only with 850W PS]	L	3.104.-
İşletim sistemleri (Önceden kurlup aktive edilmiş)		
Windows 10 IoT Enterprise 2019 LTSC, Multi Language (En, Ger, Fr, It, Sp), 64 bit; X [Core i3 / i5 işlemci için]	A	245.-
Windows 10 IoT Enterprise 2019 LTSC, Multi Language (En, Ger, Fr, It, Sp), 64 bit; [Core i7 / i9 / Xeon işlemci için]	B	368.-
Windows 10 IoT Enterprise 2021 LTSC, Multi Language (En, Ger, Fr, It, Sp), 64 bit; [for processors Core i3 / i5]	C	245.-
Windows 10 IoT Enterprise 2021 LTSC, Multi Language (En, Ger, Fr, It, Sp), 64 bit; [for processor Core i7 / i9 / Xeon]	D	368.-
Windows Server 2019 Standard Edition 64 bit, incl. 5 clients multi language (En, Ger, Fr, It, Sp);[sadeceW480 Chipset and Xeon]	N	1.772.-
Windows Server 2022 Standard Edition 64 bit, incl. 5 clients multi language (En, Ger, Fr, It, Sp);[only with Xeon]	P	1.847.-
İşletim sistemi mevcut değil	X	-
Eklentiler (Yazılım / Adaptör / Güvenlik)		
genişleme mevcut değil X	0	-
SIMATIC PC DiagMonitor yazılımı ekli	1	159.-
SIMATIC PC Image&Partition Creator yazılımı ekli	2	133.-
SIMATIC PC DiagMonitor & ImagePartition Creator yazılımı ekli	3	291.-
onboard grafik kart için adaptör kablosu DP - VGA	4	100.-
onboard grafik kart için adaptör kablosu DP - DVI-D	5	71.-
TPM 2.0	8	71.-



IPC 547 J
harddisk sürücüsü



IPC 547J arka yüz

SIMATIC Endüstriyel Bilgisayarlar ve Monitörler

Malzeme Cinsi	Sipariş No	Birim Fiyatı Euro/Adet
SIMATIC Rack IPC 647E		
SIMATIC IPC647E (Rack PC, 19", 4U)	6AG4 1 1 2 - 3 A X 0 0 - 0 X X 0	3.054.-
<p>SIMATIC IPC647E (Rack PC, 19", 2U) Core i3-8100 (4C / 4T, 3.6 GHz, 6 MB Önbellek); Kart 2 Yuvaları: 1x PCIe x16 (16 L), 1x PCIe x16 (4 L); sürücü mevcut değil B tipi sürücü kafesine sahip muhafaza (dahili olarak monte edilmiş / 0,5 g titreşim, 5 g şok için); 100 / 240V AC endüstriyel güç kaynağı 4 GB DDR4 SDRAM (1x4 GB), Tek Kanallı; 512 GB SSD M.2 NVMe (M.2 Yuvası dolu) (OS için) + PCIe x16 grafik kartı (3x mDP: DP'ye 3x adaptör mDP - DP), 2 GB (1 Yuva meşgul), işletim sistemi mevcut değil Genişleme mevcut değil, Güç kablosu mevcut; Arayüz: 3x Gigabit/s Ethernet (IE/PN, RJ45); M.2 PCIe x4 (Key M) Slot internal; 1x DVI-D; 2x DisplayPort; 1x COM (RS 232, 9-pol); audio 4x USB3.1 Gen2(Type A), 2x USB3.1 Gen2(Type C) backside; 2x USB3.1 Gen1(Type A) frontside; 1x USB3.1 Gen2(Type A) internal; Watchdog, Temperature and Fan Control; Board Retainer</p>		
İşlemci / Ana kart		
Core i3-8100 (4C / 4T, 3.6 GHz, 6 MB Önbellek); Kart 2 Yuvaları: 1x PCIe x16 (16 L), 1x PCIe x16 (4 L);	X A	-
Core i3-8100 (4C / 4T, 3.6 GHz, 6 MB Önbellek); Anakart 4 Yuvaları: 2x PCI, 2x PCIe x16 (8 L);	B	241.-
Core i3-8100 (4C / 4T, 3.6 GHz, 6 MB Önbellek); Kart 4 Yuvaları: 2x PCIe x16 (8 L), 1x PCIe x16 (4 L), 1x PCIe x16 (1 L);	C	226.-
Core i5-8500 (6C / 6T, 3.0 (4.1) GHz, 9 MB Önbellek, TB, AMT); Kart 2 Yuvaları: 1x PCIe x16 (16 L), 1x PCIe x16 (4 L);	D	241.-
Core i5-8500 (6C / 6T, 3.0 (4.1) GHz, 9 MB Önbellek, TB, AMT); Anakart 4 Yuvaları: 2x PCI, 2x PCIe x16 (8 L);	E	483.-
Core i5-8500 (6C / 6T, 3.0 (4.1) GHz, 9 MB Önbellek, TB, AMT); Kart 4 Yuvaları: 2x PCIe x16 (8 L), 1x PCIe x16 (4 L), 1x PCIe x16 (1 L);	F	468.-
Core i7-8700 (6C / 12T, 3.2 (4.6) GHz, 12 MB Önbellek, TB, AMT); Kart 2 Yuvaları: 1x PCIe x16 (16 L), 1x PCIe x16 (4 L);	G	595.-
Core i7-8700 (6C / 12T, 3.2 (4.6) GHz, 12 MB Önbellek, TB, AMT); Anakart 4 Yuvaları: 2x PCI, 2x PCIe x16 (8 L);	H	836.-
Core i7-8700 (6C / 12T, 3.2 (4.6) GHz, 12 MB Önbellek, TB, AMT); Kart 4 Yuvaları: 2x PCIe x16 (8 L), 1x PCIe x16 (4 L), 1x PCIe x16 (1 L);	J	821.-
Xeon E-2176G (6C / 12T, 3.7 (4.7) GHz, 12 MB Önbellek, TB, AMT); Kart 2 Yuvaları: 1x PCIe x16 (16 L), 1x PCIe x16 (4 L);	K	779.-
Xeon E-2176G (6C / 12T, 3.7 (4.7) GHz, 12 MB Önbellek, TB, AMT); Anakart 4 Yuvaları: 2x PCI, 2x PCIe x16 (8 L);	L	1.020.-
Xeon E-2176G (6C / 12T, 3.7 (4.7) GHz, 12 MB Önbellek, TB, AMT); Kart 4 Yuvaları: 2x PCIe x16 (8 L), 1x PCIe x16 (4 L), 1x PCIe x16 (1 L);	M	1.005.-
Xeon E-2278GE (8C/16T, 3.3 (4.7) GHz, 16 MB Cache, TB, AMT); Board 2 Slots: 1x PCIe x16 (16 L), 1x PCIe x16 (4 L);	N	1.275.-
Xeon E-2278GE (8C/16T, 3.3 (4.7) GHz, 16 MB Cache, TB, AMT); Board 4 Slots: 2x PCI, 2x PCIe x16 (8 L);	Q	1.516.-
Xeon E-2278GE (8C/16T, 3.3 (4.7) GHz, 16 MB Cache, TB, AMT); Board 4 Slots: 2x PCIe x16 (8 L), 1x PCIe x16 (4 L), 1x PCIe x16 (1 L);	R	1.501.-
Sürücüler		
1 TB HDD 3,5 "SATA	A	155.-
2x1 TB HDD 3,5 "SATA	B	439.-
RAID1, 2x1 TB HDD 3,5 "SATA	C	510.-
RAID1, 2x2 TB HDD [Enterprise] 3,5 "SATA	D	793.-
RAID1, 2x4 TB HDD [Enterprise] 3,5 "SATA	E	1.134.-
RAID1, 2x 2 TB HDD [Enterprise] 3.5" SAS; PCIe x8 RAID controller incl. ZMCP-Modul (1 Slot occupied)	K	2.650.-
RAID1, 2x 2 TB HDD [Enterprise] 3.5" SAS; PCIe x8 RAID controller incl. ZMCP-Modul (1 Slot occupied)	L	3.485.-
1 TB HDD 3.5 "SATA + 480 GB SSD 2.5" SATA (eğer M.2 SSD sipariş edilmezse işletim sistemi için kullanılır)	P	993.-
480 GB SSD 2,5 "SATA	Q	709.-
960 GB SSD 2,5 "SATA	R	1.275.-
2x480 GB SSD 2.5 "SATA	S	1.545.-
RAID1, 2x480 GB SSD 2.5 "SATA	T	1.616.-
RAID1, 2x960 GB SSD 2.5 "SATA	U	2.750.-
Sürücü mevcut değil	X X	-

SIMATIC Endüstriyel Bilgisayarlar ve Monitörler

Malzeme Cinsi	Sipariş No	Birim Fiyatı Euro/Adet
SIMATIC Rack IPC 647E		
SIMATIC IPC647E (Rack PC, 19", 4U)	6AG4 1 1 2 - 3 A X 0 0 - 0 X X 0	3.054.-
SIMATIC IPC647E (Rack PC, 19", 2U) Core i3-8100 (4C / 4T, 3.6 GHz, 6 MB Önbellek); Kart 2 Yuvaları: 1x PCIe x16 (16 L), 1x PCIe x16 (4 L); sürücü mevcut değil B tipi sürücü kafesine sahip muhafaza (dahili olarak monte edilmiş / 0,5 g titreşim, 5 g şok için); 100 / 240V AC endüstriyel güç kaynağı 4 GB DDR4 SDRAM (1x4 GB), Tek Kanallı; 512 GB SSD M.2 NVMe (M.2 Yuvası dolu) (OS için) + PCIe x16 grafik kartı (3x mDP: DP'ye 3x adaptör mDP - DP), 2 GB (1 Yuva meşgul), işletim sistemi mevcut değil Genişleme mevcut değil, Güç kablosu mevcut; Arayüz: 3x Gigabit/s Ethernet (IE/PN, RJ45); M.2 PCIe x4 (Key M) Slot internal; 1x DVI-D; 2x DisplayPort; 1x COM (RS 232, 9-pol); audio 4x USB3.1 Gen2(Type A), 2x USB3.1 Gen2(Type C) backside; 2x USB3.1 Gen1(Type A) frontside; 1x USB3.1 Gen2(Type A) internal; Watchdog, Temperature and Fan Control; Board Retainer		
Kasa tipi, güç kaynakları		
B tipi sürücü kafesine sahip muhafaza (dahili olarak monte edilmiş / 0,5 g titreşim, 5 g şok için); 100 / 240V AC endüstriyel güç kaynağı	0	-
A tipi sürücü kafesi olan muhafaza (ön tarafa takılı çıkarılabilir tepsi için); 100 / 240V AC endüstriyel güç kaynağı	1	71.-
B tipi sürücü kafesine sahip muhafaza (dahili olarak monte edilmiş / 0,5 g titreşim, 5 g şok için); 2x100 / 240V AC yedekli endüstriyel güç kaynağı	2	566.-
A tipi sürücü kafesi olan muhafaza (ön tarafa takılı çıkarılabilir tepsi için); 2x100 / 240V AC yedekli endüstriyel güç kaynağı	3	638.-
B tipi sürücü kafesi olan muhafaza (dahili olarak monte edilmiş / 0,5 g titreşim, 5 g şok için) + COM2 portu; 100 / 240V AC endüstriyel güç kaynağı	4	58.-
A tipi sürücü kafesi olan muhafaza (ön tarafa takılı çıkarılabilir tepsi için) + COM2 portu; 100 / 240V AC endüstriyel güç kaynağı	5	128.-
B tipi sürücü kafesi olan muhafaza (dahili olarak monte edilmiş / 0,5 g titreşim, 5 g şok için) + COM2 portu; 2x100 / 240V AC yedekli endüstriyel güç kaynağı	6	624.-
A tipi sürücü kafesi olan muhafaza (ön tarafa takılı çıkarılabilir tepsi için) + COM2 portu; 2x100 / 240V AC yedekli endüstriyel güç kaynağı	7	695.-
Ana hafıza		
4 GB DDR4 SDRAM (1x4 GB), Tek Kanallı; X	0	-
8 GB DDR4 SDRAM (2x4 GB), Çift Kanal;	1	178.-
16 GB DDR4 SDRAM (2x8 GB), Çift Kanal;	2	489.-
32 GB DDR4 SDRAM (2x16 GB), Çift Kanal;	3	1.155.-
64 GB DDR4 SDRAM (4x16 GB), Çift Kanal;	4	2.486.-
128 GB DDR4 SDRAM (4x 32 GB), Dual Channel;	5	4.132.-
16 GB DDR4 SDRAM (2x8 GB), Çift Kanal; ECC [sadece Core i3 / Xeon ile]	6	956.-
32 GB DDR4 SDRAM (2x16 GB), Çift Kanal; ECC [sadece Core i3 / Xeon ile]	7	1.806.-
64 GB DDR4 SDRAM (4x16 GB), Çift Kanal; ECC [sadece Core i3 / Xeon ile]	8	3.790.-
Genişleme (Donanım)		
Genişleme mevcut değil	0	-
PCIe x16 grafik kartı (3x mDP: DP'ye 3x adaptör mDP - DP), 2 GB (1 Yuva dolu)	2	425.-
512 GB SSD M.2 NVMe (M.2 Yuvası meşgul) (işletim sistemi için)	4	879.-
512 GB SSD M.2 NVMe (M.2 Yuvası dolu) (OS için) + PCIe x16 grafik kartı (3x mDP: DP'ye 3x adaptör mDP - DP), 2 GB (1 Yuva meşgul)	5	1.034.-
1024 GB SSD M.2 NVMe (M.2 Yuvası meşgul) (işletim sistemi için)	6	1.630.-
PCIe x8 GPU card NVIDIA A2 Tensor Core, 16 GB (2 yuva kullanılıyor)	7	3.486.-
512 GB SSD M.2 NVMe (M.2 Slotu kullanılıyor) (işletim sistemi için) + PCIe x8 GPU card NVIDIA A2 Tensor Core, 16 GB (2 yuva kullanılıyor)	8	4.361.-

SIMATIC Endüstriyel Bilgisayarlar ve Monitörler

Malzeme Cinsi	Sipariş No	Birim Fiyatı Euro/Adet
SIMATIC Rack IPC 647E		
SIMATIC IPC647E (Rack PC, 19", 4U)	6AG4 112-3AX00-0XX0	3.054.-
<p>SIMATIC IPC647E (Rack PC, 19", 2U) Core i3-8100 (4C / 4T, 3.6 GHz, 6 MB Önbellek); Kart 2 Yuvaları: 1x PCIe x16 (16 L), 1x PCIe x16 (4 L); sürücü mevcut değil B tipi sürücü kafesine sahip muhafaza (dahili olarak monte edilmiş / 0,5 g titreşim, 5 g şok için); 100 / 240V AC endüstriyel güç kaynağı 4 GB DDR4 SDRAM (1x4 GB), Tek Kanallı; 512 GB SSD M.2 NVMe (M.2 Yuvası dolu) (OS için) + PCIe x16 grafik kartı (3x mDP: DP'ye 3x adaptör mDP - DP), 2 GB (1 Yuva meşgul), işletim sistemi mevcut değil Genişleme mevcut değil, Güç kablosu mevcut; Arayüz: 3x Gigabit/s Ethernet (IE/PN, RJ45); M.2 PCIe x4 (Key M) Slot internal; 1x DVI-D; 2x DisplayPort; 1x COM (RS 232, 9-pol); audio 4x USB3.1 Gen2(Type A), 2x USB3.1 Gen2(Type C) backside; 2x USB3.1 Gen1(Type A) frontside; 1x USB3.1 Gen2(Type A) internal; Watchdog, Temperature and Fan Control; Board Retainer</p>		
İşletim Sistemleri (önceden kurulmuş ve aktif)		
Windows 10 Enterprise 2016 LTSC, Çoklu Dil (En, Ger, Fr, Bu, Sp), 64 bit; [işlemciler için Core i3 / Core i5]	A	245.-
Windows 10 Enterprise 2016 LTSC, Çoklu Dil (En, Ger, Fr, Bu, Sp), 64 bit; [işlemci Core i7 / Xeon için]	B	368.-
Windows 10 IoT Enterprise 2019 LTSC, Multi Language (En, Ger, Fr, It, Sp), 64 bit; [Core i3 / i5 işlemci]	C	245.-
Windows 10 IoT Enterprise 2019 LTSC, Multi Language (En, Ger, Fr, It, Sp), 64 bit; [Core i7 / Xeon işlemci]	D	368.-
Windows 10 IoT Enterprise 2021 LTSC, Multi Language (En, Ger, Fr, It, Sp), 64 bit; [Core i3 / i5 işlemci]	E	245.-
Windows 10 IoT Enterprise 2021 LTSC, Multi Language (En, Ger, Fr, It, Sp), 64 bit; [Core i7 / Xeon işlemci]	F	368.-
Windows Server 2016 Standard Edition 64 bit, dahil. 5 müşteri çoklu dil (En, Ger, Fr, It, Sp); işletim sistemi mevcut değil	H	1.771.-
Windows Server 2019 Standard Edition 64 bit, dahil. 5 müşteri çoklu dil (En, Ger, Fr, It, Sp); işletim sistemi mevcut değil	J	1.771.-
Windows Server 2022 Standard Edition 64 bit, dahil. 5 müşteri çoklu dil (En, Ger, Fr, It, Sp); işletim sistemi mevcut değil	K	1.846.-
	X X	-
Genişleme (Yazılım / Adaptör / Güvenlik)		
SIMATIC PC DiagMonitor Yazılımı eklendi	A	159.-
SIMATIC PC Image & Partition Creator Yazılımı eklendi	B	119.-
SIMATIC PC DiagMonitor & ImagePartition Creator Yazılımı eklendi	C	279.-
Yerleşik grafikler için DP - VGA adaptör kablosu	H	100.-
Yerleşik grafikler için DP - DVI-D adaptör kablosu	J	71.-
Genişleme mevcut değil	X X	-
TPM 2.0 (Çin için uygun değil)	Y	71.-
Ülkeye özgü kablo tipleri		
Güç kablosu mevcut değil;	X 0	-
Güç kablosu Avrupa;	1	22.-
Güç kablosu USA;	2	22.-
Güç kablosu Çin;	3	22.-



SIMATIC IPC647E

SIMATIC Endüstriyel Bilgisayarlar ve Monitörler

Malzeme Cinsi	Sipariş No	Birim Fiyatı Euro/Adet
SIMATIC Rack IPC 847E (Rack PC, 19", 4U)		
SIMATIC IPC 847E, Rack PC, 19", 4U	6AG4 1 1 4 - 3 A A 0 0 - 0 X X 0	3.209.-
Core i3-8100 (4C / 4T, 3,6 GHz, 6 MB Önbellek); Kart 9 Yuvaları: 7x PCI, 2x PCIe x16 (8 L); 1 TB HDD 3,5 "SATA Sürücü kafesi tip B ile muhafaza (dahili olarak monte edilmiş / 0,5 g titreşim, 5 g şok); 100 / 240V AC endüstriyel güç kaynağı, 4 GB DDR4 SDRAM (1x4 GB), Tek Kanallı; İşletim sistemi mevcut değil, Eklenti mevcut değil, Güç kablosu mevcut değil;		
İşlemci		
Core i3-8100 (4C / 4T, 3,6 GHz, 6 MB Ö.B.); Kart 9 Yuvaları: 7x PCI, 2x PCIe x16 (8 L);	X A	-
Core i3-8100 (4C / 4T, 3,6 GHz, 6 MB Ö.B.); Kart 11 Yuva: 3x PCI, 1x PCIe x16 (8 L), 5x PCIe x16 (4 L), 2x PCIe x4 (4 L);	B	226.-
Core i3-8100 (4C / 4T, 3,6 GHz, 6 MB Ö.B.); Kart 11 Yuva: 3x PCI, 1x PCIe x16 (16 L), 3x PCIe x16 (4 L), 2x PCIe x16 (1 L), 2x PCIe x4 (4 L);	C	270.-
Core i5-8500 (6C / 6T, 3,0 (4.1) GHz, 9 MB Önbellek, TB, AMT); Kart 9 Yuvaları: 7x PCI, 2x PCIe x16 (8 L);	D	241.-
Core i5-8500 (6C / 6T, 3,0 (4.1) GHz, 9 MB Ö.B., TB, AMT); Kart 11 Yuva: 3x PCI, 1x PCIe x16 (8 L), 5x PCIe x16 (4 L), 2x PCIe x4 (4 L);	E	468.-
Core i5-8500 (6C / 6T, 3,0 (4.1) GHz, 9 MB Ö.B., TB, AMT); Kart 11 Yuva: 3x PCI, 1x PCIe x16 (16 L), 3x PCIe x16 (4 L), 2x PCIe x16 (1 L), 2x PCIe x4 (4 L);	F	510.-
Core i7-8700 (6C / 12T, 3,2 (4.6) GHz, 12 MB Önbellek, TB, AMT); Kart 9 Yuvaları: 7x PCI, 2x PCIe x16 (8 L);	G	595.-
Core i7-8700 (6C / 12T, 3,2 (4.6) GHz, 12 MB Ö.B., TB, AMT); Kart 11 Yuva: 3x PCI, 1x PCIe x16 (8 L), 5x PCIe x16 (4 L), 2x PCIe x4 (4 L);	H	821.-
Core i7-8700 (6C / 12T, 3,2 (4.6) GHz, 12 MB Ö.B., TB, AMT); Kart 11 Yuva: 3x PCI, 1x PCIe x16 (16 L), 3x PCIe x16 (4 L), 2x PCIe x16 (1 L), 2x PCIe x4 (4 L);	J	864.-
Xeon E-2176G (6C / 12T, 3,7 (4.7) GHz, 12 MB Önbellek, TB, AMT); Kart 9 Yuvaları: 7x PCI, 2x PCIe x16 (8 L);	K	779.-
Xeon E-2176G (6C / 12T, 3,7 (4.7) GHz, 12 MB Ö.B., TB, AMT); Kart 11 Yuva: 3x PCI, 1x PCIe x16 (8 L), 5x PCIe x16 (4 L), 2x PCIe x4 (4 L);	L	1.005.-
Xeon E-2176G (6C / 12T, 3,7 (4.7) GHz, 12 MB Önbellek, TB, AMT); Kart 11 Yuvaları: 3x PCI, 1x PCIe x16 (16 L), 3x PCIe x16 (4 L), 2x PCIe x16 (1 L), 2x PCIe x4 (4 L);	M	1.049.-
Xeon E-2278GE (8C / 16T, 3,3 (4.7) GHz, 16 MB Cache, TB, AMT); Board 9 Slots: 7x PCI, 2x PCIe x16 (8 L);	N	1.275.-
Xeon E-2278GE (8C / 16T, 3,3 (4.7) GHz, 16 MB Cache, TB, AMT); Board 11 Slots: 3x PCI, 1x PCIe x16 (8 L), 5x PCIe x16 (4 L), 2x PCIe x4 (4 L);	Q	1.501.-
Xeon E-2278GE (8C / 16T, 3,3 (4.7) GHz, 16 MB Cache, TB, AMT); Board 11 Slots: 3x PCI, 1x PCIe x16 (16 L), 3x PCIe x16 (4 L), 2x PCIe x16 (1 L), 2x PCIe x4 (4 L);	R	1.545.-
Sürücü		
1 TB HDD 3,5 "SATA	A	155.-
2x1 TB HDD 3,5 "SATA	B	439.-
RAID1, 2x1 TB HDD 3,5 "SATA	C	510.-
RAID1, 2x 2 TB HDD [Enterprise] 3.5 "SATA	D	821.-
RAID1, 2x 4 TB HDD [Enterprise] 3.5 "SATA	E	1.163.-
RAID1, 2x 4 TB HDD [Enterprise] 3.5 "SATA + 4 TB HDD [Enterprise] 3,5" SATA HotSpare olarak	F	1.758.-
RAID1, 2x 4 TB HDD [Enterprise] 3.5 "SATA + 480 GB SSD 2.5" SATA (M.2 SSD sipariş edilmezse, işletim sistemi için)	G	1.998.-
RAID5, 3x 4 TB HDD [Enterprise] 3.5 "SATA	H	1.758.-
RAID5, 3x 4 TB HDD [Enterprise] 3.5 "SATA + 4 TB HDD [Enterprise] 3,5" SATA olarak HotSpare [sadece sürücü kafesi tip A ile Muhafaza (ön tarafa takılabilir çıkarılabilir tepsi için)]	J	2.351.-
RAID1, 2x 2 TB HDD [Enterprise] 3.5" SAS; PCIe x8 RAID controller incl. ZMCP-Modul (1 Slot occupied)	K	2.679.-
RAID1, 2x 2 TB HDD [Enterprise] 3.5" SAS; PCIe x8 RAID controller incl. ZMCP-Modul (1 Slot occupied) + 480 GB SSD 2.5" SATA	L	3.514.-
RAID5, 3x 2 TB HDD [Enterprise] 3.5" SAS; PCIe x8 RAID controller incl. ZMCP-Modul (1 Slot occupied) 1 TB HDD 3.5 "SATA + 480 GB SSD 2.5" SATA (M.2 SSD sipariş edilmezse, işletim sistemi için)	M	3.359.-
RAID5, 3x 2 TB HDD [Enterprise] 3.5" SAS + 2 TB HDD [Enterprise] 3.5" SAS as HotSpare; PCIe x8 RAID controller incl. ZMCP-Modul (1 Slot occupied)	N	4.039.-
1 TB HDD 3.5" SATA + 480 GB SSD 2.5" SATA (for OS, if M.2 SSD does not order)	P	993.-
480 GB SSD 2.5" SATA	Q	709.-
960 GB SSD 2.5" SATA	R	1.275
2x 480 GB SSD 2.5" SATA	S	1.545.-
RAID1, 2x 480 GB SSD 2.5" SATA	T	1.616.-
Sürücü Mevcut değil	X X	-



SIMATIC IPC847E

Endüstriyel PC seçimi için aşağıdaki linkteki IPC konfigüratörün kullanımını öneririz.
<http://mall.industry.siemens.com/mall/en/tr/Catalog/Configurators>

SIMATIC Endüstriyel Bilgisayarlar ve Monitörler

Malzeme Cinsi	Sipariş No	Birim Fiyatı Euro/Adet
SIMATIC Rack IPC 847E (Rack PC, 19", 4U)		
SIMATIC IPC 847E, Rack PC, 19", 4U	6AG4 1 1 4 - 3 A A 0 0 - 0 X X 0	3.209.-
Kasa tipi, güç kaynakları		
Sürücü kafesi tip B ile muhafaza (dahili olarak monte edilmiş / 0,5 g titreşim, 5 g şok); 100 / 240V AC endüstriyel güç kaynağı	X 0	-
Sürücü kafesi tip A ile muhafaza (ön tarafa monte edilen çıkarılabilir tepsi için); 100 / 240V AC endüstriyel güç kaynağı	1	71.-
Sürücü kafesi tip B ile muhafaza (dahili olarak monte edilmiş / 0,5 g titreşim, 5 g şok); 2x 100 / 240V AC yedekli endüstriyel güç kaynağı	2	566.-
Sürücü kafesi tip A ile muhafaza (ön tarafa monte edilen çıkarılabilir tepsi için); 2x 100 / 240V AC yedekli endüstriyel güç kaynağı	3	638.-
Sürücü kafesi B tipi (dahili olarak monte edilmiş / 0,5 g titreşim, 5 g şok) + COM2 portu ile muhafaza; 100 / 240V AC endüstriyel güç kaynağı	4	58.-
Sürücü kafesi tip A (ön tarafa takılabilir çıkarılabilir tabla için) + COM2 portu ile muhafaza; 100 / 240V AC endüstriyel güç kaynağı	5	128.-
Sürücü kafesi B tipi (dahili olarak monte edilmiş / 0,5 g titreşim, 5 g şok) + COM2 portu ile muhafaza; 2x 100 / 240V AC yedekli endüstriyel güç kaynağı	6	624.-
Sürücü kafesi tip A (ön tarafa takılabilir çıkarılabilir tabla için) + COM2 portu ile muhafaza; 2x 100 / 240V AC yedekli endüstriyel güç kaynağı	7	695.-
Sürücü kafesi tip A (ön tarafa takılabilir çıkarılabilir tabla için) + COM2 portu ile muhafaza; 100/240V AC endüstriyel güç kaynağı, 850W	8	284.-
Ana hafıza		
4 GB DDR4 SDRAM (1x4 GB), Tek Kanallı;	X 0	-
8 GB DDR4 SDRAM (2x4 GB), Çift Kanallı;	1	178.-
16 GB DDR4 SDRAM (2x 8 GB), Çift Kanallı;	2	489.-
32 GB DDR4 SDRAM (2x16 GB), Çift Kanallı;	3	1.155.-
64 GB DDR4 SDRAM (4x16 GB), Çift Kanallı;	4	2.486.-
128 GB DDR4 SDRAM (4x 32 GB), Çift Kanallı;	5	4.132.-
16 GB DDR4 SDRAM (2x 8 GB), Çift Kanallı; ECC [sadece Xeon ile]	6	956.-
32 GB DDR4 SDRAM (2x16 GB), Çift Kanallı; ECC [sadece Xeon ile]	7	1.806.-
64 GB DDR4 SDRAM (4x16 GB), Çift Kanallı; ECC [sadece Xeon ile]	8	3.790.-
Eklentiler (Donanım)		
Eklenti mevcut değil	X 0	-
SSD'siz SSD M.2 NVMe modülü için PCIe x4 taşıyıcı kart (1 Yuvası dolu)	1	57.-
PCIe x16 grafik kartı (3x mDP: 3x adaptör mDP - DP), 2 GB (1 Yuvası dolu)	2	425.-
SSD'siz SSI M.2 NVMe modülü için PCIe x4 taşıyıcı kart (1 Yuvalı dolu) + PCIe x16 grafik kartı (3x mDP: 3x adaptör mDP - DP), 2 GB (1 Yuvalı dolu)	3	483.-
PCIe x4 taşıyıcı kart üzerindeki 512 GB SSD M.2 NVMe (1 Yuvalı alan) (OS için)	4	935.-
PCIe x4 taşıyıcı kart üzerindeki 512 GB SSD M.2 NVMe (1 Yuvalı kaplanmış) (OS için) + PCIe x16 grafik kartı (3x mDP: 3 kat bağdaştırıcı mDP - DP), 2 GB (1 Yuvası dolu)	5	1.360.-
PCIe x4 taşıyıcı kart üzerindeki 1024 GB SSD M.2 NVMe (1 Yuvalı alan) (OS için)	6	1.686.-
PCIe x16 grafik kartı NVIDIA RTX 4000 (3x DP), 8 GB (1 Yuvası dolu) [sadece 850W PS ile]	7	3.104.-
İşletim Sistemleri (önceden kurulmuş ve aktive edilmiş)		
Windows 10 Enterprise 2016 LTSB, Multi Language (En, Ger, Fr, It, Sp), 64 bit;[for processors Core i3 / Core i5]	A	245.-
Windows 10 Enterprise 2016 LTSB, Multi Language (En, Ger, Fr, It, Sp), 64 bit;[for processor Core i7 / Xeon]	B	368.-
Windows 10 IoT Enterprise 2019 LTSC, Multi Language (En, Ger, Fr, It, Sp), 64 bit;[for processors Core i3 / Core i5]	C	245.-
Windows 10 IoT Enterprise 2019 LTSC, Multi Language (En, Ger, Fr, It, Sp), 64 bit;[for processor Core i7 / Xeon]	D	368.-
Windows 10 IoT Enterprise 2021 LTSC, Multi Language (En, Ger, Fr, It, Sp), 64 bit;[Core i3 / i5 işlemci]	E	-
Windows 10 IoT Enterprise 2021 LTSC, Multi Language (En, Ger, Fr, It, Sp), 64 bit;[Core i7 / Xeon işlemci]	F	1.771.-
Windows Server 2016 Standard Edition 64 bit, incl. 5 clients multi language (En, Ger, Fr, It, Sp);	H	1.771.-
Windows Server 2019 Standard Edition 64 bit, incl. 5 clients multi language (En, Ger, Fr, It, Sp);	J	1.846.-
Windows Server 2022 Standard Edition 64 bit, dahil. 5 müşteri çoklu dil (En, Ger, Fr, It, Sp);	K	--
İşletim sistemlessiz	X X	-
Eklentiler(Yazılım / Adaptör / Güvenlik)		
SIMATIC PC DiagMonitor Yazılımı ekli	A	159.-
SIMATIC PC Image & Partition Creator Yazılımı ekli	B	119.-
SIMATIC PC DiagMonitor & ImagePartition C	C	279.-
tümleşik grafik için VGA adaptör kablosu	H	100.-
Dahili grafik için DVI-D adaptör kablosu DP	J	71.-
Eklenti mevcut değil	X X	-
TPM 2.0 (Çin için mevcut değildir)	Y	71.-
Güç kablosu		
Güç kablosu mevcut değil;	X 0	-
Güç kablosu Avrupa;	1	22.-
Güç kablosu USA;	2	22.-
Güç kablosu Çin;	3	22.-

Endüstriyel PC seçimi için aşağıdaki linkteki IPC konfigüratörün kullanımını öneririz.
<http://mall.industry.siemens.com/mall/entr/Catalog/Configurators>

SIMATIC Endüstriyel Bilgisayarlar ve Monitörler

Malzeme Cinsi	Sipariş No	Birim Fiyatı Euro/Adet
SIMATIC IPC BX-21A		
SIMATIC IPC BX-21A	6AG4021-0BC00-1AA1	727.-
Atom X6413E (4-Core) / 8 GB RAM 128 GB Eco SSD, İşletim sistemi mevcut değil USB-Stick (Restore-Image; D&D) mevcut değil		
İşlemci / RAM / TPM		
Atom X6413E (4-Core) / 8 GB RAM	X C	265.-
Atom X6413E (4-Core) / 16 GB RAM	D	524.-
Sürücü		
128 GB Eco SSD	X 1	-
256 GB Eco SSD	2	125.-
İşletim sistemi		
İşletim sistemi mevcut değildir	X A	-
Windows 10 IoT Enterprise 2021 LTSC, 64Bit, MUI (Ger, En, Es, Fr, It)	B	159.-
USB-Stick		
USB-Stick (Restore-Image; D&D) mevcut değil	X 1	-
USB-Stick (Restore-Image; D&D) mevcut	2	59.-

Montaj Aksesuarları

6AG4021-0AA20-0AA1	DIN-Rail	15.-
6AG4021-0AA20-0AA2	Wall-mount	15.-
6AG4021-0AA20-0AA4	Book-mount	15.-
6AG4021-0AA20-0AA5	Book-mount DIN-Rail	15.-
6AG4021-0AA20-0AA6	VESA-mount	15.-



SIMATIC IPC BX-21A

* Siemens Almanya stoklarında tutulmaktadır.
Endüstriyel PC seçimi için aşağıdaki linkteki IPC konfigüratörün kullanımını öneririz.
<http://mall.industry.siemens.com/mall/en/tr/Catalog/Configurators>

SIMATIC Endüstriyel Bilgisayarlar ve Monitörler



SIMATIC IPC327G

Malzeme Cinsi	Sipariş No	Birim Fiyatı Euro/Adet
SIMATIC IPC327G (Basicbox PC)		
SIMATIC IPC327G (Basicbox PC)	6AG4 022 - 0 BC 2 1 - 0 AA 1	814.-
Intel Atom x64 13E Processor (up to 3.0 GHz)/w/o Audio		
4GB RAM		
4USB+2COM		
İşletim sistemi mevcut değil		
Sürücü mevcut değil		
Duvara-Monte		
İşlemci		
Intel Atomx6413E Processor (up to 3.0 GHz)	A	-
Intel Atomx6413E Processor (up to 3.0 GHz)/TPM	B	59.-
Intel Atomx6413E Processor (up to 3.0 GHz)/w/o Audio	C	-
Intel Atomx6413E Processor (up to 3.0 GHz)/TPM/w/o Audio	D	59.-
RAM		
4GB RAM	2	-
8GB RAM	3	147.-
16GB RAM	4	407.-
Donanım		
4USB+2COM	1	-
4USB+4COM pin başlığı ile	2	41.-
İşletim Sistemi		
İşletim systemsiz	0	-
Windows 10 Enterprise LTSC 2019, 64Bit, MUI (De, En, Fr, It, Sp)	2	159.-
Hafıza		
Hafıza mevcut değil	A	-
256G Eco SSD	B	236.-
512G Eco SSD	C	413.-
Montaj		
Duvara-Monte	1	-
DIN-ray montaj	2	-

*Stoktan tercih edilebilecek konfigürasyonlar:

İşlemci: Intel Atomx6413E Processor (up to 3.0 GHz)/w/o Audio Drive (SATA): sürücü mevcut değil RAM: 4 GB DRAM (1x 4 GB); İşletim systemsiz	6AG4022-0BC21-0AA1	814.-
İşlemci: Intel Atomx6413E Processor (up to 3.0 GHz)/w/o Audio Drive (SATA):256G SSD RAM: 4 GB DRAM (1x 4 GB); Windows 10 Enterprise LTSC 2019, 64Bit, MUI (De, En, Fr, It, Sp)	6AG4022-0BC21-2BA1	1.209.-
"İşlemci: Intel Atomx6413E Processor (up to 3.0 GHz)/w/o Audio Drive (SATA): sürücü mevcut değil RAM: 8 GB DRAM (1x 8 GB); İşletim systemsiz;"	6AG4022-0BC31-0AA1	962.-
"İşlemci: Intel Atomx6413E Processor (up to 3.0 GHz)/w/o Audio Drive (SATA):256G SSD RAM: 8 GB DRAM (1x 8 GB); Windows 10 Enterprise LTSC 2019, 64Bit, MUI (De, En, Fr, It, Sp)"	6AG4022-0BC31-2BA1	1.357.-

* Siemens Almanya stoklarında tutulmaktadır.

Endüstriyel PC seçimi için aşağıdaki linkteki IPC konfigüratörün kullanımını öneririz.
<http://mall.industry.siemens.com/mall/en/tr/Catalog/Configurators>

SIMATIC Endüstriyel Bilgisayarlar ve Monitörler

Malzeme Cinsi	Sipariş No	Birim Fiyatı Euro/Adet
SIMATIC IPC 227G, Nanobox PC		
SIMATIC IPC 227G, Nanobox PC	6ES7 6 47 - 8 C A 1 1 - 2 A B 1	1.680.-
Atom X6413E (4-Core), 4 GB RAM, COM mevcut değil 256 GB Eco SSD, Donanım eklentisi mevcut değil Windows 10 IoT Enterprise 2019 LTSC, 64Bit, MUI (Ger, En, Es, Fr, It) Montaj aparatı mevcut değil		
İşlemci/ TPM		
Atom X6211E (2-Core)	X A	-
Atom X6413E (4-Core)	B	141.-
Atom X6414RE (4-Core)	C	213.-
Atom X6211E (2-Core) / TPM	D	71.-
Atom X6413E (4-Core) / TPM	E	213.-
Atom X6414RE (4-Core) / TPM	F	284.-
RAM		
4 GB RAM	X 1	-
8 GB RAM	2	178.-
16 GB RAM	3	489.-
Donanım		
COM mevcut değil	X 1	-
1x COM	2	57.-
2x COM	3	113.-
Sürücü		
Sürücü mevcut değil	1	-
256 GB Eco SSD	2	284.-
240 GB SSD	3	554.-
480 GB SSD	X 4	1.049.-
Donanım eklentisi		
Donanım eklentisi mevcut değil	X A	-
NVRAM	B	110.-
AI Accelerator	C	188.-
İşletim Sistemi		
OS mevcut değil	A	-
Windows 10 IoT Enterprise 2019 LTSC, 64Bit, MUI (Ger, En, Es, Fr, It)	X B	191.-
Windows 10 IoT Enterprise 2021 LTSC, 64Bit, MUI (Ger, En, Es, Fr, It)	C	191.-
Industrial Edge - SIMATIC	W	118.-
Montaj		
Montaj aparatı mevcut değil	0	-
DIN-ray montaj	X 1	-
Duvara-Monte	2	-
Kitap-Montaj	3	-
DIN-Rail with ATEX/IECEX Cat 3G Zone 2 / cULus Class I Div. 2	4	63.-
Wall-mount with ATEX/IECEX Cat 3G Zone 2 / cULus Class I Div. 2	5	63.-
Book-mount with ATEX/IECEX Cat 3G Zone 2 / cULus Class I Div. 2	6	63.-



IPC 227G



IPC227G Box PC ve IPC227G Panel PC

Endüstriyel PC seçimi için aşağıdaki linkteki IPC konfigüratörün kullanımını öneririz.
<http://mall.industry.siemens.com/mall/en/tr/Catalog/Configurators>

SIMATIC Endüstriyel Bilgisayarlar ve Monitörler

Malzeme Cinsi	Sipariş No	Birim Fiyatı Euro/Adet
---------------	------------	------------------------

SIMATIC IPC BX-32A (Box PC)

SIMATIC IPC BX-32A (Box PC)	6AV4 152-1 AA 00-0 A B 0	1.932.-
-----------------------------	--------------------------	---------



SIMATIC IPC BX-32A

Standard-Device

Intel Celeron 6600HLE (2,1 GHz, 2C/2T)
 montaj aparatı dahil değil
 4GB
 Dahili sürücü-1 mevcut değildir
 Dahili sürücü-2 mevcut değildir
 İşletim sistemi mevcut değildir
 Opsiyon-1 mevcut değildir
 USB-Stick (Restore-Image; D&D) dahil
 9-36V DC Endüstriyel Güç Kaynağı (geniş aralık)

Cihaz Tipi

Standart cihaz	X	2	-
----------------	---	---	---

İşlemci

Intel Celeron 6600HLE (2,1 GHz, 2C/2T)	X	1	71.-
Intel Xeon W-11155MLE (1,8/3,1 GHz, 4C/8T)		3	554.-
Intel Xeon W-11555MLE (1,9/4,4 GHz, 6C/12T)		5	780.-
Intel Xeon W-11865MLE (1,5/4,5 GHz, 8C/16T)		7	1.275.-

Montaj Tipi

montaj aparatı dahil değil	X	A	-
DIN-Rail		B	29.-
Wall-mount		C	29.-
Book-mount		D	29.-
1 x PCIe ve DIN-Rail		F	170.-
1 x PCIe ve Wall-mount		G	170.-
1 x PCIe ve Book-mount		H	170.-

Ram/NVRAM

4GB	X	A	-
8GB		B	178.-
16GB		C	489.-
32GB		D	1.155.-

Dahili Sürücü-1 (OS)

Dahili Sürücü-1 mevcut değil	X	0	-
256 GB Eco SSD		1	284.-
512 GB Eco SSD		2	554.-

Dahili Sürücü-2

Dahili Sürücü-2 mevcut değil	X	0	-
------------------------------	---	---	---

İşletim Sistemi

İşletim sistemi mevcut değildir	X	0	-
Windows 10 IoT Enterprise 2021 LTSC with processors Celeron, W-11155MLE, W-11555MLE		1	245.-
Windows 10 IoT Enterprise 2021 LTSC with processor W-11865MLE		2	368.-

Opsiyon 1

Opsiyon 1 mevcut değil	X	A	-
Ek; 1 x Com (RS232/485/422) (toplamda 3)		B	71.-
Ek; 2 x Com (RS232/485/422) (toplamda 4)		C	141.-

Opsiyon 2

USB-Stick (Restore-Image; D&D) dahil	X	B	71.-
--------------------------------------	---	---	------

Güç Kaynağı

9-36V DC Endüstriyel Güç Kaynağı (geniş aralık)	X	1	71.-
---	---	---	------

Endüstriyel PC seçimi için aşağıdaki linkteki IPC konfigüratörün kullanımını öneririz.
<http://mall.industry.siemens.com/mall/en/tr/Catalog/Configurators>

SIMATIC Endüstriyel Bilgisayarlar ve Monitörler

Malzeme Cinsi	Sipariş No	Birim Fiyatı Euro/Adet	
SIMATIC IPC BX-39A, Box PC			
SIMATIC IPC BX-39A, Box PC	6AG4 1 4 2 - 1 A A 0 0 - 0 A A 0	1.978.-	
Standard-Device			
Intel Celeron 6600HLE (2,1 GHz, 2C/2T)			
4GB			
Dahili Sürücü-1 mevcut değil			
Dahili Sürücü-2 mevcut değil			
İşletim sistemi mevcut değil			
COM mevcut değil			
USB-Stick (Restore-Image; D&D) mevcut değil			
24V DC güç kaynağı (Premium, NAU, isolated with hold-up time)			
Cihaz Tipi			
Standart Cihaz	X	2	-
İşlemci			
Intel Celeron 6600HLE (2,1 GHz, 2C/2T)	X	1	71.-
Intel Xeon W-11155MLE (1,8/3,1 GHz, 4C/8T)		3	554.-
Intel Xeon W-11555MLE (1,9/4,4 GHz, 6C/12T)		5	780.-
Intel Xeon W-11865MLE (1,5/4,5 GHz, 8C/16T)		7	1.275.-
Montaj Tipi			
montaj aparatı mevcut değildir.	X	A	-
DIN-Rail		B	29.-
Wall-mount		C	29.-
Book-mount		D	29.-
1 x PCIe ve DIN-Rail		F	170.-
1 x PCIe ve Wall-mount		G	170.-
1 x PCIe ve Book-mount		H	170.-
1 x PCIe ve Book-mount		J	312.-
2 x PCIe ve Wall-mount		K	312.-
2 x PCIe ve Book-mount		L	312.-
Ram/NVRAM			
4GB	X	A	-
8GB		B	177.-
16GB		C	489.-
32GB		D	1.155.-
16GB ile ECC		E	956.-
32GB ile ECC		F	1.806.-
8GB ve NVRAM (M.2 Modül)		G	290.-
16GB ve NVRAM (M.2 Modül)		H	601.-
32GB ve NVRAM (M.2 Modül)		J	1.267.-
16GB ile ECC and NVRAM (M.2 Modül)		K	1.068.-
32GB ile ECC and NVRAM (M.2 Modül)		L	1.918.-
Dahili Sürücü-1 (OS)			
Dahili sürücü-1 mevcut değildir.	X	0	-
256 GB Eco SSD		1	284.-
512 GB Eco SSD		2	554.-
M.2 SSD 240 GB		4	554.-
M.2 SSD 480 GB		5	709.-
M.2 SSD 960 GB		6	1.049.-
RAID1 SSD 512 GB Eco ile (SSD 2 sürücüsü 512 GB Eco seçilmeli)		8	625.-
Dahili Sürücü-2			
Dahili sürücü-2 mevcut değildir.	X	0	-
256 GB Eco SSD		1	284.-
512 GB Eco SSD		2	554.-
M.2 SSD 240 GB		4	554.-
M.2 SSD 480 GB		5	709.-
M.2 SSD 960 GB		6	1.049.-



IPC BX-39A

SIMATIC Endüstriyel Bilgisayarlar ve Monitörler

Malzeme Cinsi	Sipariş No	Birim Fiyatı Euro/Adet
SIMATIC IPC BX-39A, Box PC		
SIMATIC IPC BX-39A, Box PC	6AG4 1 4 2 - 1 A A 0 0 - 0 A A 0	1.978.-
Standard-Device		
Intel Celeron 6600HLE (2,1 GHz, 2C/2T)		
4GB		
Dahili Sürücü-1 mevcut değil		
Dahili Sürücü-2 mevcut değil		
İşletim sistemi mevcut değil		
COM mevcut değil		
USB-Stick (Restore-Image; D&D) mevcut değil		
24V DC güç kaynağı (Premium, NAU, isolated with hold-up time)		
İşletim Sistemi		
without operating system (Edge-option with OS)	X 0	-
Windows 10 IoT Enterprise 2021 LTSC with processors Celeron, W-11155MLE, W-1155MLE	1	284.-
Windows 10 IoT Enterprise 2021 LTSC with processor W-11865MLE	2	554.-
Opsiyon 1		
opsiyon-1 mevcut değildir.	X	A -
Ek olarak 1 x Com (RS232/485/422)		B 71.-
Opsiyon 2		
USB-Stick (Restore-Image; D&D) mevcut değildir	X	A -
USB-Stick (Restore-Image; D&D) mevcuttur.		B 71.-
Güç Kaynağı		
24V DC Güç Kaynağı (Premium, NAU, Bekleme süresi ile izole edilmiş)	X	0 71.-
24V DC Güç Kaynağı (Premium, NAU, Bekleme süresi ile izole edilmiş) ATEX/IECEx/UL HazLoc		7 143.-



SIMATIC IPC BX-39A ve IPC PX-39A Ailesi

Endüstriyel PC seçimi için aşağıdaki linkteki IPC konfigüratörün kullanımını öneririz.
<http://mall.industry.siemens.com/mall/en/tr/Catalog/Configurators>

SIMATIC Endüstriyel Bilgisayarlar ve Monitörler

Malzeme Cinsi	Sipariş No	Birim Fiyatı Euro/Adet	
SIMATIC IPC527G (Basic IPC)			
SIMATIC IPC527G	6AG4025-0AB10-0AA0	1.119.-	
Pentium G4400 (2C/2T, 3.3 GHz, 3 MB cache) 1 TB HDD 4 GB DDR4 İşletim sistemi mevcut değil 1 x PCIe x16 Ek donanım mevcut değil "2 x Gbit LAN, 4 x USB3.0, 2 x RS232/485/422, 1 x DisplayPort, 1 x VGA, 1 x Ses" PS 100/230V AC (Güç kablosu mevcut değil)			
İşlemci			
Pentium G4400 (2C / 2T, 3,3 GHz, 3 MB önbellek)	X	A	-
Core i5-6500 (4C / 4T, 3.2 (3,6) GHz, 6 MB önbellek)		C	295.-
Core i7-6700 (4C / 8T, 3,4 (4,0) GHz, 8 MB önbellek)		D	590.-
Sürücüler			
1 TB HDD	X	B	-
128GB SSD		D	-
256 GB SSD		E	142.-
512 GB SSD		F	319.-
Sürücü olmadan, 1 x 2.5 "SATA için hazırlanmıştır.		L	54.-
RAM			
4 GB DDR4	X	1	-
8GB DDR4		2	147.-
16 GB DDR4		3	407.-
İşletim sistemi			
İşletim sistemi mevcut değil	X	0	-
Windows 7 Ultimate 32 bit SP1, MUI		1	363.-
Windows 7 Ultimate 64 bit SP1, MUI		2	363.-
Windows 10 Enterprise LTSB 2016, 64 bit, MUI, Pentium, Core i5		3	204.-
Windows 10 Enterprise LTSB 2016, 64 bit, MUI, Core i7		4	306.-
Windows 10 Enterprise LTSC 2019, 64 bit, MUI, Pentium, Core i5		5	227.-
Windows 10 Enterprise LTSC 2019, 64 bit, MUI, Core i7		6	329.-
Genişleme			
1 x PCIe x16	X	A	-
1 x PCIe x16; 1 x PCIe x1; 2 x PCI		B	59.-
1 x PCIe x 16, 1 x PCIe x4; 2 x PCIe x1		C	77.-
İlave donanım			
Ek donanım mevcut değil	X	A	-
2 x RS232, 2 x USB2.0		B	35.-
1 x Gbit LAN ek (1 PCIe yuvası dolu)		C	107.-
1 x Gbit LAN (1 PCIe yuvası dolu) ve 2 x RS232, 2 x USB2.0		D	142.-



SIMATIC IPC 527 Box PC

Endüstriyel PC seçimi için aşağıdaki linkteki IPC konfigüratörün kullanımını öneririz.
<http://mall.industry.siemens.com/mall/en/tr/Catalog/Configurators>

SIMATIC Endüstriyel Bilgisayarlar ve Monitörler

Malzeme Cinsi	Sipariş No	Birim Fiyatı Euro/Adet
SIMATIC IPC 527G, Box PC		
* IPC 527G Basic Box PC		
Pentium G4400 (2C/2T, 3.3 GHz, 3 MB Cache); 1 TB HDD; RAM: 4 GB DDR4 İşletim sistemi mevcut değil; 1 x PCIe x16; 1 x PCIe x1; 2 x PCI 2 x RS232, 2 x USB2.0 dahil	6AG4025-0AB10-0BB0	1.213.-
Core i5-6500 (4C/4T, 3.2 (3.6) GHz, 6 MB Cache); 1 TB HDD; RAM: 8 GB DDR4 İşletim sistemi mevcut değil; 1 x PCIe x16; 1 x PCIe x1; 2 x PCI 2 x RS232, 2 x USB2.0 dahil	6AG4025-0CB20-0BB0	1.655.-
Core i5-6500 (4C/4T, 3.2 (3.6) GHz, 6 MB Cache); 1 TB HDD; RAM: 8 GB DDR4 Windows 7 Ultimate 64 bit SP1, MUI; 1 x PCIe x16; 1 x PCIe x1; 2 x PCI 2 x RS232, 2 x USB2.0 dahil	6AG4025-0CB20-2BB0	2.018.-
Core i5-6500 (4C/4T, 3.2 (3.6) GHz, 6 MB Cache); 128 GB SSD; RAM: 8 GB DDR4 İşletim sistemi mevcut değil; 1 x PCIe x16; 1 x PCIe x1; 2 x PCI 2 x RS232, 2 x USB2.0 dahil	6AG4025-0CD20-0BB0	1.655.-
Core i5-6500 (4C/4T, 3.2 (3.6) GHz, 6 MB Cache); 128 GB SSD; RAM: 8 GB DDR4 Windows 7 Ultimate 64 bit SP1, MUI; 1 x PCIe x16; 1 x PCIe x1; 2 x PCI 2 x RS232, 2 x USB2.0 dahil	6AG4025-0CD20-2BB0	2.018.-
Core i5-6500 (4C/4T, 3.2 (3.6) GHz, 6 MB Cache); 256 GB SSD; RAM: 8 GB DDR4 Windows 7 Ultimate 64 bit SP1, MUI; 1 x PCIe x16; 1 x PCIe x1; 2 x PCI 2 x RS232, 2 x USB2.0 dahil	6AG4025-0CE20-2BB0	2.159.-
"Core i5-6500 (4C/4T, 3.2 (3.6) GHz, 6 MB Cache); 256 GB SSD; RAM: 8 GB DDR4 Windows 10 Enterprise LTSB 2016, 64 bit, MUI, for Pentium, Core i5; 1 x PCIe x16; 1 x PCIe x1; 2 x PCI 2 x RS232, 2 x USB2.0 dahil	6AG4025-0CE20-3BB0	2.001.-
Core i7-6700 (4C/8T, 3.4 (4.0) GHz, 8 MB Cache); 512 GB SSD; RAM: 8 GB DDR4 Windows 7 Ultimate 64 bit SP1, MUI; 1 x PCIe x16; 1 x PCIe x1; 2 x PCI 2 x RS232, 2 x USB2.0 dahil	6AG4025-0DF20-2BB0	2.631.-
Core i7-6700 (4C/8T, 3.4 (4.0) GHz, 8 MB Cache); 512 GB SSD; RAM: 8 GB DDR4 Windows 10 Enterprise LTSB 2016, 64 bit, MUI, for Core i7; 1 x PCIe x16; 1 x PCIe x1; 2 x PCI 2 x RS232, 2 x USB2.0 dahil	6AG4025-0DF20-4BB0	2.574.-
Core i5-6500 (4C/4T, 3.2 (3.6) GHz, 6 MB Cache); 256 GB SSD; 8 GB DDR4; Windows 10 Enterprise LTSC 2019, 64 bit, MUI, for Pentium, Core i5; 1 x PCIe x16, 1 x PCIe x4; 2 x PCIe x1; Ek donanım mevcut değil	6AG4025-0CE20-5CA0	2.006.-
Core i7-6700 (4C/8T, 3.4 (4.0) GHz, 8 MB Cache); 256 GB SSD; 8 GB DDR4; Windows 10 Enterprise LTSC 2019, 64 bit, MUI, for Core i7; 1 x PCIe x16, 1 x PCIe x4; 2 x PCIe x1; Ek donanım mevcut değil	6AG4025-0DE20-6CA0	2.403.-

* Siemens Almanya stoklarında tutulmaktadır.

Endüstriyel PC seçimi için aşağıdaki linkteki IPC konfigüratörün kullanımını öneririz.
<http://mall.industry.siemens.com/mall/en/tr/Catalog/Configurators>

SIMATIC Endüstriyel Bilgisayarlar ve Monitörler

Malzeme Cinsi	Sipariş No	Birim Fiyatı Euro/Adet
SIMATIC IPC BX-35A (BoxPC)		
SIMATIC IPC BX-35A (Box PC)	6ES7 64 7-0 J C 1 0-0 Y A 2	1.739.-
Standart Cihaz		
Orin NX 8GB 70Tops(int8 s) Sürücü mevcut değil 4x Gbe RJ45 with PoE, 3x USB 3.1 TypeA, 1x USB 2.0 Micro USB, 1x DP1.4 1x RS232/RS422/RS485, 4x DI 4x DO, 1x CAN FD İşletim Sistemi mevcut değil 3x M.2 genişleme slotu		
Cihaz		
Standart Cihaz	X 7	-
SOM (Modüller Üstünde Sistem)		
Orin NX 8GB 70Tops(int8 s)	X 1	832.-
Orin NX 16GB 100Tops(int8 s)	2	1.352.-
Sürücü		
Sürücü mevcut değil	X 0	-
256GB M.2 SSD	1	236.-
512GB M.2 SSD	2	461.-
1TB M.2 SSD	3	988.-
İşletim Sistemi		
İşletim Sistemi mevcut değil	X	-
SIMATIC Industrial OS V3.5.1	A B	93.-



SIMATIC IPC BX-35A

SIMATIC Endüstriyel Bilgisayarlar ve Monitörler



IPC 627E

Malzeme Cinsi	Sipariş No	Birim Fiyatı Euro/Adet	
SIMATIC IPC 627E, Box PC			
SIMATIC IPC 627E, Box PC	6AG4 131-3AA00-8AA0	2.588.-	
SIMATIC IPC627E (Box PC)			
Celeron G4900 (2C / 2T, 3.1GHz, 2MB Önbellek; VT-d);			
HDD 2,5 "SATA 320 GB dahili; 4 GB DDR4-2666 (1x4);			
DC 24V endüstriyel güç kaynağı; İşletim sistemi mevcut değil;			
Genişleme mevcut değil (SW); Genişleme mevcut değil (HW);			
2x PCI; UHD Graphics on board; 2x DP; 1x DVI-D;			
3x Gigabit Ethernet (IE/PN) RJ45; 6x USB 3.1 Gen.2; 1x serial (COM1);			
RAID-Controller on board; Watchdog; Temperature/Fan monitoring;			
İşlemci			
Celeron G4900 (2C / 2T, 3.1GHz, 2MB Önbellek; VT-d);	X	A	-
Celeron G4900 (2C / 2T, 3.1GHz, 2MB Önbellek; VT-d); NVRAM'ı;		B	71.-
Core i3-8100 (4C / 4T, 3.6GHz, 6MB Önbellek, VT-d);		C	383.-
Core i3-8100 (4C / 4T, 3.6GHz, 6MB Önbellek, VT-d); NVRAM'ı;		D	454.-
Core i7-8700 (6C / 12T, 3.2 (4.6) GHz, 12MB Önbellek, VT-d, AMT);		G	979.-
Core i7-8700 (6C / 12T, 3.2 (4.6) GHz, 12MB Önbellek, VT-d, AMT); NVRAM'ı;		H	1.049.-
Sürücü			
HDD 2,5 "SATA 320 GB dahili;	X	A	-
SSD 2,5 "SATA 480 GB dahili;		C	544.-
SSD 2,5 "SATA 960 GB dahili;		D	1.120.-
RAID1 2x SSD 2,5 inç SATA 480 GB dahili;		E	1.389.-
Çıkarılabilir sürücü bölmesinde RAID1 2x SSD 2.5 "SATA 480 GB;		G	1.530.-
Çıkarılabilir sürücü bölmesinde RAID1 2x SSD 2.5 "SATA 960 GB;		H	2.664.-
M.2 SSD NVMe 512 GB;		J	595.-
M.2 SSD NVMe 512 GB; HDD 2,5 "SATA 320 GB dahili;		K	879.-
M.2 SSD NVMe 512 GB; SSD 2.5 "SATA 480 GB dahili;		L	1.432.-
M.2 SSD NVMe 512 GB; SSD 2,5 "SATA 960 GB dahili;		M	1.960.-
M.2 SSD NVMe 512 GB; Çıkarılabilir sürücü bölmesinde RAID1 2x SSD 2.5 "SATA 480 GB;		Q	2.409.-
M.2 SSD NVMe 512 GB; 2 çıkarılabilir sürücü yuvası medya mevcut değil;		S	738.-
Sürücüler olmadan (dahili: 2x2.5 "montaj seçenekleri; kablolar dahil);		Y	55.-
Ana hafıza			
4 GB DDR4-2666 (1x4);	X	0	-
8 GB DDR4-2666 (2x4);		1	178.-
16 GB DDR4-2666 (2x8);		2	489.-
32 TR DDR4-2666 (2x16);		3	1.155.-
64 GB DDR4-2666 (4x16);		4	2.487.-
Ülkeye özgü tip / güç kaynağı			
DC 24V endüstriyel güç kaynağı;	X	0	-
AC 110 / 230V Namur'lu Endüstriyel PS; güç kablosu olmadan;		1	6.-
AC 110 / 230V Namur'lu Endüstriyel PS; güç kablosu Avrupa;		2	-
AC 110 / 230V Namur'lu Endüstriyel PS; güç kablosu ABD;		3	-
AC 110 / 230V Namur'lu Endüstriyel PS; güç kablosu Çin;		4	-
DC 24V industrial power supply; System certification UL HazLoc;		5	-

Endüstriyel PC seçimi için aşağıdaki linkteki IPC konfigüratörün kullanımını öneririz.
<http://mall.industry.siemens.com/mall/en/tr/Catalog/Configurators>

SIMATIC Endüstriyel Bilgisayarlar ve Monitörler

Malzeme Cinsi	Sipariş No	Birim Fiyatı Euro/Adet
SIMATIC IPC 627E, Box PC		
SIMATIC IPC 627E, Box PC	6AG4131-3AA00-8AA0	2.588.-
İşletim sistemi		
Windows 10 Enterprise 2016 LTSB, 64Bit, MUI (En, Ger, Fr, It, Sp), for Celeron and i3;	0	245.-
Windows 10 Enterprise 2016 LTSB, 64Bit, MUI (En, Ger, Fr, It, Sp), for Core i7;	1	368.-
Windows 10 IoT Enterprise 2019 LTSC, 64Bit, MUI (En, Ger, Fr, It, Sp), for Celeron and i3;	2	245.-
Windows 10 IoT Enterprise 2019 LTSC, 64Bit, MUI (En, Ger, Fr, It, Sp), for Core i7;	3	368.-
Windows 10 IoT Enterprise 2021 LTSC, 64Bit, MUI (en,de,fr,it,sp); for Celeron and i3;	4	245.-
Windows 10 IoT Enterprise 2021 LTSC, 64Bit, MUI (en,de,fr,it,sp); for Core i7;	5	368.-
İşletim sistemi mevcut değil;	X 8	-
Genişleme (SW)		
Genişleme mevcut değil (SW);	X A	-
SIMATIC IPC DiagMonitor eklendi;	B	159.-
SIMATIC IPC Görüntü & Bölme Oluşturan eklendi;	C	119.-
SIMATIC IPC DiagMonitor, Image&Partition Creator eklendi;	D	279.-
TPM Modülü;	X	71.-
Eklenti (HW)		
Genişleme mevcut değil (HW);	X A	-
2x USB 2.0 (1 yuva dolu);	B	85.-
CMOS Pilsiz Cihaz (CR2450N);	C	12.-
Eklenti (HW)		
2x PCI;	X 0	-
1x PCIe (x16), 1 x PCI;	1	-
2x PCIe (x16, x 4);	2	-
3x PCI, 2x PCIe (x16, x4);	3	354.-
5x PCIe (1x16, 2x4, 2x1);	4	354.-
2x PCI; boyalı konut;	5	100.-
1x PCIe (x16), 1 x PCI; boyalı kasa;	6	100.-
2x PCIe (x16, x 4); boyalı kasa;	7	100.-



SIMATIC IPC Ailesi

Endüstriyel PC seçimi için aşağıdaki linkteki IPC konfigüratörün kullanımını öneririz.
<http://mall.industry.siemens.com/mall/en/tr/Catalog/Configurators>

SIMATIC Endüstriyel Bilgisayarlar ve Monitörler



SIMATIC IPC BX-56A

Malzeme Cinsi	Sipariş No	Birim Fiyatı Euro/Adet
SIMATIC IPC BX-56A (BoxPC)		
SIMATIC IPC BX-56A (Modular Box PC)	6AG4 1 3 2 - 0 D A 0 0 - 0 A X 7	2.189.-
Pentium G7400E.65W; 2C(2P+0E)4T, 3.6 GHz; 24VDC ile, 400W güç kaynağı		
Sürücüsüz base modül		
8 GB DDR5(1*8)		
hardware eklenti mevcut değil		
Güç kablosu mevcut değil		
BM işletim systemsiz (USB-Stick D&D mevcut değil)		
Genişleme Modülü mevcut değil		
Genişleme modülü ve depolama mevcut değil		
Mainboard (Chipset H610E);		
2x DP; Audio; 2x SIM slots		
2x Gigabit Ethernet (IE/PN) RJ45;		
4x USB 3.1 Gen.2; 2x serial (COM1);		
2x M.2 flex modules slots onboard;		
Watchdog, Temp-/Fan-monitoring;		
İşlemci ve Güç Kaynağı		
Pentium G7400E, 47W; 2C(2P+0E)4T, 3.6 GHz; 9-36VDC ile, 220W güç kaynağı	A	35.-
Core i3-13100TE, 35W; 35W; 4C (4P+0E)8T, 2.4(4.1) GHz; 9-36VDC ile, 220W güç kaynağı	B	229.-
Core i5-13500E, 65W; with 65W; 14C(6P+8E)/20T, 2.4(4.6); 9-36VDC ile, 220W güç kaynağı	C	510.-
Pentium G7400E.65W; 2C(2P+0E)4T, 3.6 GHz; 24VDC ile, 400W güç kaynağı	X D	-
Core i3-13100TE, 35W; 4C (4P+0E)8T, 2.4(4.1) GHz; 24VDC ile, 400W güç kaynağı	E	193.-
Core i5-13500E, 65W; 14C(6P+8E)/20T, 2.4(4.6) GHz; 24VDC ile, 400W DC güç kaynağı	F	474.-
Core i3-13100TE, 35W; 4C (4P+0E)8T, 2.4(4.1) GHz; 9-36VDC ile, 220W güç kaynağı (fansız)	N	142.-
Core i3-13100TE, 35W; 4C (4P+0E)8T, 2.4(4.1) GHz; 24VDC ile, 400W güç kaynağı (fansız)	P	108.-
Base Module ve CPU mevcut değil; güç kaynağı mevcut değil	X	-
Sürücü		
Sürücüsüz base modül	X A	-
512 GB 2.5" SATA SSD	B	461.-
1TB 2.5" SATA SSD	C	932.-
Base modul ve sürücü mevcut değil	X	-
RAM		
8 GB DDR5(1*8)	X 0	-
16 GB DDR5(1*16)	2	260.-
32 GB DDR5(1*32)	4	814.-
64 GB DDR5(2*32)	6	1.922.-
Base Modül ve RAM mevcut değil	8	-
Eklenti (HW)		
hardware eklenti mevcut değil	X 0	-
NVRAM (M.2)	1	94.-
Güç Kablosu		
Güç kablosu mevcut değil	0	-
İşletim sistemi (önceden kurulmuş ve aktive edilmiş)		
BM işletim systemsiz (USB-Stick D&D mevcut değil)	X A	-
BM işletim systemsiz (USB-stick D&D mevcut)	B	42.-
Windows 10 IoT Enterprise LTSC 2021, 64 bit, MUI, for Pentium Core i3, Core i5 (USB-Stick Restore-Image; D&D mevcut değil)	C	204.-
Windows 10 IoT Enterprise LTSC 2021, 64 bit, MUI, for Pentium, Core i3, Core i5 (USB-stick Restore-Image; D&D mevcut)	D	263.-
Base Module ve Software mevcut değil	X	-
Genişleme		
EM2: PCIe x 16 gen4 and PCIe x 4		
Genişleme Modülü mevcut değil	X B	416.-
	X	-
Genişleme Modülünde Depolama (EM)		
EM depolama mevcut değil	0	-
Genişleme modülü ve depolama mevcut değil	X 7	-

SIMATIC Endüstriyel Bilgisayarlar ve Monitörler

Malzeme Cinsi	Sipariş No	Birim Fiyatı Euro/Adet
---------------	------------	------------------------

SIMATIC IPC BX-59A (BoxPC)

SIMATIC IPC BX-59A (Modular Box PC)

6AG4133-0AA00-0AX7

3.178.-

Core i5-13500E, 65W; 14C(6P+8E)/20T; 2.4(4.6) GHz; 24VDC ile, 400W güç kaynağı

Sürücüsüz base modül

8 GB DDR5(1*8)

hardware eklenti mevcut değil (M.2)

Güç kablosu mevcut değil

BM işletim systemsiz (USB-Stick D&D mevcut değil)

Genişleme Modülü mevcut değil

Genişleme modülü ve depolama mevcut değil

Mainboard (Chipset R680E);

2x DP; Audio; 2x SIM slots;

4x Gigabit Ethernet (IE/PN) RJ45;

6x USB 3.1 Gen.2; 1x USB-C, 2x serial (COM);

2x M.2 flex modules slots onboard;

RAID-Controller onboard;

Watchdog, Temp-/Fan-monitoring;



SIMATIC IPC BX-59A

İşlemci ve Güç Kaynağı

Core i5-13500E, 65W; 14C(6P+8E)/20T; 2.4(4.6) GHz; 24VDC ile, 400W güç kaynağı	X	A	-
Core i7-13700TE, 35W; 16C(8P+8E)/24T, 1.1(4.8) GHz; 24VDC ile, 400W güç kaynağı		B	534.-
Core i7-13700E, 65W; 16C(8P+8E)/24T, 1.9(5.1) GHz; 24VDC ile, 400W güç kaynağı		C	505.-
Core i9-13900E, 65W; 24C(8P+16E)/32T, 1.8(5.2) GHz; 24VDC ile, 400W güç kaynağı		D	1.009.-
Core i5-13500E, 65W; 14C(6P+8E)/20T; 2.4(4.6) GHz; 9-36VDC ile, 220W güç kaynağı		E	43.-
Core i7-13700TE, 35W; 16C(8P+8E)/24T, 1.1(4.8) GHz; 9-36VDC ile, 220W güç kaynağı		F	575.-
Core i7-13700E, 65W; 16C(8P+8E)/24T, 1.9(5.1) GHz; 9-36VDC ile, 220W güç kaynağı		G	546.-
Core i9-13900E, 65W; 24C(8P+16E)/32T, 1.8(5.2) GHz; 9-36VDC ile, 220W güç kaynağı		H	1051.-
Core i7-13700TE, 35W; 16C(8P+8E)/24T, 1.1(4.8) GHz; 24VDC ile, 400W güç kaynağı (fansız)		N	429.-
Core i7-13700TE, 35W; 16C(8P+8E)/24T, 1.1(4.8) GHz; 9-36VDC ile, 220W güç kaynağı (fansız)		P	471.-
Base Module ve CPU mevcut değil; güç kaynağı mevcut değil	X	X	-

Sürücü

Sürücüsüz base modül	X	A	0
512 GB 2.5" SATA SSD		B	554.-
1TB 2.5" SATA SSD		C	1.120.-
512 GB M.2 NVME onboard SSD		D	554.-
1 TB M.2 NVME onboard SSD		E	1.049.-
512 GB M.2 NVME onboard SSD with 1*512 GB M.2 NVME on 1 SIMATIC IPC slider		F	1.170.-
512 GB M.2 NVME onboard SSD with 1*1TB M.2 NVME on 1 SIMATIC IPC slider		G	1.665.-
RAID1 2*512 GB M.2 NVME on 2 SIMATIC IPC sliders		H	1.304.-
512 GB M.2 NVME onboard SSD + RAID1 2*512 GB M.2 NVME on 2 SIMATIC IPC sliders		J	1.858.-
480 GB 2.5" SATA SSD (PLP)		K	709.-
960 GB 2.5" SATA SSD (PLP)		L	1.049.-
RAID1 2*1TB M.2 NVME on 2 SIMATIC IPC sliders		M	2.294.-
512 GB M.2 NVME SSD on SIMATIC IPC slider		N	616.-
Base modül ve sürücü mevcut değil	X	X	-

RAM

8 GB DDR5(1*8)	X	0	-
16 GB DDR5(1*16) ECC		1	609.-
16 GB DDR5(1*16)		2	313.-
32 GB DDR5(1*32) ECC		3	1.459.-
32 GB DDR5(1*32)		4	979.-
64 GB DDR5(2*32) ECC		5	2.903.-
64 GB DDR5(2*32)		6	2.130.-
32 GB DDR5(2*16)		7	979.-
Base Modül ve RAM mevcut değil		8	-

Eklenti

Hardware eklenti mevcut değil (M.2)	X	0	-
NVRAM (M.2)		1	113.-

SIMATIC Endüstriyel Bilgisayarlar ve Monitörler

Malzeme Cinsi	Sipariş No	Birim Fiyatı Euro/Adet	
SIMATIC IPC BX-59A (BoxPC)			
SIMATIC IPC BX-59A (Modular Box PC)	6AG4133-0AA00-0AX7	2.674.-	
<p>Core i5-13500E, 65W; 14C(6P+8E)/20T; 2.4(4.6) GHz; 24VDC ile, 400W güç kaynağı Sürücüsüz base modül 8 GB DDR5(1*8) hardware eklenti mevcut değil (M.2) Güç kablosu mevcut değil BM işletim systemsiz (USB-Stick D&D mevcut değil) Genişleme Modülü mevcut değil Genişleme modülü ve depolama mevcut değil Mainboard (Chipset R680E); 2x DP; Audio; 2x SIM slots; 4x Gigabit Ethernet (IE/PN) RJ45; 6x USB 3.1 Gen.2; 1x USB-C, 2x serial (COM); 2x M.2 flex modules slots onboard; RAID-Controller onboard; Watchdog, Temp-/Fan-monitoring;</p>			
Güç Kablosu			
Güç kablosu mevcut değil	X	0	-
İşletim Sistemleri (önceden kurulmuş ve aktive edilmiş)			
BM işletim systemsiz (USB-Stick D&D mevcut değil)	X	A	-
BM işletim systemsiz (USB-Stick D&D mevcut)		B	50.-
Windows 10 IoT Enterprise LTSC 2021, 64 bit, MUI, for Core i5 ((USB-Stick D&D mevcut değil)		C	245.-
Windows 10 IoT Enterprise LTSC 2021, 64 bit, MUI for Core i5 ((USB-Stick D&D mevcut)		D	316.-
Windows 10 IoT Enterprise LTSC 2021, 64 bit, MUI, for Core i7, for Core i9 ((USB-Stick D&D mevcut değil)		E	368.-
Windows 10 IoT Enterprise LTSC 2021, 64 bit, MUI, for Core i7, for Core i9 ((USB-Stick D&D mevcut)		F	439.-
Industrial Edge -SIMATIC		W	111.-
Base Module ve Software mevcut değil		X	-
Genişleme Modülü (EM)			
EM2: PCIe x 16 gen4 and PCIe x 4 gen4		B	500.-
EM2: PCIe x 16 gen4 and PCIe x 4 with pre-installed NVIDIA L4 GPU		M	6.499.-
EM2: PCIe x 16 + graphic card NVIDIA L4 and PCIe x 4 + 1 dual-port 10GB fiber card; with 1 SFP+ Transceiver		N	6.875.-
EM2: PCIe x 16 gen4 and PCIe x 4 with pre-installed NVIDIA RTX A4000 GPU		P	3.363.-
Genişleme Modülü mevcut değil	X	X	-
Genişleme Modülünde Depolama (EM)			
EM depolama mevcut değil		0	-
Genişleme modülü ve depolama mevcut değil	X	7	-



SIMATIC IPC BX-59A

SIMATIC Endüstriyel Bilgisayarlar ve Monitörler

Malzeme Cinsi	Sipariş No	Birim Fiyatı Euro/Adet	
SIMATIC IFP Basic			
SIMATIC IFP1200 Basic	6AV7 862-2BC 0 0 - 0 A A 0	601.-	
Ekran boyutu: 12 "(çözünürlük: 1280x800) Grafik arayüzleri; 1 x DP, 1 x VGA Çalışma fonksiyonu: Dokunmatik ekran (analog rezistif) Güç kaynağı; 24V DC Arayüzler; 2 x USB2.0 (downstream); 1 x USB (Dokunmatik için)			
Ekran boyutu			
12 "(çözünürlük: 1280x800)	X	C	601.-
15 "(çözünürlük 1366x768)		D	722.-
19 "(çözünürlük 1366x768)		E	843.-
22 "(çözünürlük 1920x1080)		F	1.023.-
Kablo setleri			
Endüstriyel USB kablosu 3m	6AV7860-0CH30-0AA0	24.-	
Endüstriyel USB kablosu 5m	6AV7860-0CH50-0AA0	32.-	
Endüstriyel DisplayPort kablosu 3m	6AV7860-0DH30-0AA0	46.-	
Endüstriyel DisplayPort kablosu 5m	6AV7860-0DH50-0AA0	55.-	



SIMATIC Endüstriyel Flat Panel Ailesi

SIMATIC Endüstriyel Bilgisayarlar ve Monitörler

Malzeme Cinsi	Sipariş No	Birim Fiyatı Euro/Adet
SIMATIC Industrial Flat Panel Monitor V2 (Multitouch, FullHD)		
SIMATIC Industrial Flat Panel Monitor IFP1200	6AV7863-1MA00-2AA0	1.879.-
SIMATIC Industrial Flat Panel Monitor IFP1200		
Ekran boyutu 12" (1280x800)		
Standard 5m mesafeye kadar mümkün		
Düz montajlı, Standart Siemens tasarımı		
DVI-D, DisplayPort Arabirimi		
Kısılabilir, 2x USB arka		
EX Bölgesi 2/22; deniz sertifikaları / onayları		
24 Volt DC, galvanik yalıtımlı		
Ekran boyutu		
12" (1280x800)	1	1.879.-
15" (FullHD / PRO, 1920x1080)	X 5	2.024.-
19" (FullHD, 1920x1080)	6	2.168.-
22" (FullHD, 1920x1080)	4	2.456.-
24" (FullHD, 1920x1080)	7	2.746.-
Özel Fonksiyonlar		
Standart 5m mesafeye kadar mümkün	0	-
100m mesafeye kadar uzatıldı (HDBasedT)	1	-
IP-Protokolü üzerinden Ethernet Monitörü	2	288.-
Dizayn		
Standart Siemens tasarımı	A	-
Nötr tasarım, marka yok	N	-
Opsiyon		
IFP V2 100-240V AC - 24V DC 60W için AC Güç Kaynağı modülü; PRO cihazlar için uygun değil	6AV7860-3PA00-0AA0 C01	209.-
Aksesuarlar: 5 metreye kadar standart tipler için		
DVI-D-kablo endüstriyel sınıf 3m	6AV7860-0BH30-0AA0	65.-
DVI-D-kablo endüstriyel sınıf 5m	6AV7860-0BH50-0AA0	77.-
USB kablosu endüstriyel sınıf 3m	6AV7860-0CH30-0AA0	24.-
USB kablosu endüstriyel sınıf 5m	6AV7860-0CH50-0AA0	32.-
DisplayPort kablosu endüstriyel sınıf 3m	6AV7860-0DH30-0AA0	47.-
DisplayPort kablosu endüstriyel sınıf 5m	6AV7860-0DH50-0AA0	54.-
Aksesuarlar: genişletilmiş tipler için (HDBaseT)Kablo Seti		
10m (Cat6 Kablosu; Alıcı-verici HDBaseT; Montaj aksesuarları, USB / DP kablosu)	6AV7860-1EX21-0AB1	348.-
Kablo Seti 15m (Cat6 Kablosu; Alıcı-verici HDBaseT; Montaj aksesuarları, USB / DP kablosu)	6AV7860-1EX21-5AB1	418.-
Kablo Seti 20m (Cat6 Kablo; Alıcı-verici HDBaseT; Montaj aksesuarları, USB / DP kablosu)	6AV7860-1EX22-0AB1	486.-
Kablo Seti 30m (Cat6 Kablosu; Alıcı-verici HDBaseT; Montaj aksesuarları, USB / DP kablosu)	6AV7860-1EX23-0AB1	625.-
CAT6A Kablo, mevcut uzunluk, min 20m, maks. 1000m, configure edilememiş, fişsiz	6XV1878-2C	9.-
CAT6 fiş kendi kablo konfigürasyonunuz için, 2 adet	6AV7860-1EY00-0AA0	20.-
Kablo setleri		
Transceiver Modul (HDBaseT, without cable, with mounting accessory, usb/dp cable 0,5m)	6AV7860-3EH00-0AA0	348.-
CAT6 cable 10m for HDBaseT tested	6AV7860-0EH01-0AA0	56.-
CAT6 cable 15m for HDBaseT tested	6AV7860-0EH01-5AA0	78.-
CAT6 cable 20m for HDBaseT tested	6AV7860-0EH02-0AA0	93.-
CAT6 cable 30m for HDBaseT tested	6AV7860-0EH03-0AA0	97.-

SIMATIC Endüstriyel Bilgisayarlar ve Monitörler

Malzeme Cinsi	Sipariş No	Birim Fiyatı Euro/Adet	
Industrial Thin Client SIMATIC ITC V3			
Thin Client V3 ve Thin Client PRO	6AV6 646 - 1 B A 1 5 - 0 A A 1	2.208.-	
SIMATIC ITC1500 V3 15" Ekran (1366x768 Piksel) Standart, Panel montaj Projektif Kapasitif Multi Touch TFT Panel, 4 x USB üzerinden mouse, keyboard, USB bellek bağlantısı, Sm@rtServer ile Operatör Panel ve WinCC RT Advance PC'ye client olarak bağlanma, Windows Server'a kurulu Web Navigator'a RDP üzerinden terminal bağlantısı, RDP protokolüyle SAP, MES veya ofis uygulamalarına bağlantı, VNC protokolü desteği, Citrix desteği, PDF reader uygulaması, web browser özelliği (HTML5, XML, CSS, Javascript desteği) Runtime / Host PC veya operatör panel ile birlikte kullanılır. bağlam menüsü var			
Ekran boyutu / çözünürlük			
15" Ekran (1344x768 piksel)	X	1 5 0	2.208.-
19" Ekran (1344x768 piksel)		1 8 0	2.494.-
22" Ekran (1920x1080 piksel)		2 2 1	2.778.-
Montaj tipi			
Panoya montaj	X	A	-
Her yönden IP65 korumalı, kaide için uygun		B	427.-
Her yönden IP65 korumalı, taşıma kolu için uygun, genişleme modülü takılamaz		C	427.-
Her yönden IP65 korumalı, taşıma kolu için uygun, genişleme modülü takılabilir		D	427.-
Dizayn			
Standart	X	A	-
Nötr		N	142.-



Thin Client V3



SIMATIC WinCC V17 Runtime Advanced Paketleri (Panel PC, IPC, Rack PC ve Box PC için)

SIMATIC HMI, WinCC Runtime Advanced Paketi	6AV2 1 1 4 - 2 B A 07 - 0 A A 0	408.-	
Yalnız IPC127E/227E/277E/227G/277G/327G/377G/BX-21A/ BX-32A/BX-39A/PX-32A/ PX-39A/277G (PRO)/PX-39A(PRO)/ BX-56A/BX-59A/527G /627E, IPC347G/ RW-543A/ RC-545A RW-545A/RS-545A/547J/647E/847E/1047E, IPC MD-34A ile birlikte sipariş edilebilir. SIMATIC WinCC V17 Runtime Advanced 128 PowerTags, arşiv ve reçete opsiyon lisansları dahildir.			
Software Komponentler			
128 PowerTags (RT)		B	408.-
512 PowerTags (RT)		D	1.330.-
2048 PowerTags (RT)		F	2.043.-
4096 PowerTags (RT)		H	3.065.-
8192 PowerTags (RT)		K	4.085.-

SIMATIC WinCC V8.1 Runtime Paketleri (Panel PC/IPC/Rack PC ve Box PC için)

SIMATIC HMI, WinCC V8.1 Paketi	6AV6382 -2 C A 08 - 1 A X 0	1.928.-	
Yalnız IPC127E/227E/277E/227G/277G/327G/377G/BX-21A/ BX-32A/BX-39A/ PX-32A/PX-39A/277G (PRO)/PX-39A(PRO)/ BX-56A/BX-59A/527G /627E, IPC347G/ RW-543A/RC-545A RW-545A/RS-545A/547J/647E/847E/1047E, IPC MD-34A ile birlikte sipariş edilebilir.*			
Software Komponentler			
Client		A	1.837.-
128 PowerTags (RT 128)	X	C	1.928.-
512 PowerTags (RT 512)		D	3.166.-
2048 PowerTags (RT 2048)		E	3.907.-
8K PowerTags (RT 8K)		H	5.018.-
64K PowerTags (RT 64K)		F	6.128.-

* IPC'nin performansına uygun Scada projesi için kullanılabilir.

SIMATIC Endüstriyel Bilgisayarlar ve Monitörler

Malzeme Cinsi	Sipariş No	Birim Fiyatı Euro/Adet	
SIMATIC WinCC V20 Runtime Professional Paketleri (Panel PC, IPC, Rack PC ve Box PC için)			
SIMATIC HMI, WinCC V19 Runtime Professional Paketi	6AV2 1 1 5 - 2 B A 0 2 - 4 A A 0	2.213.-	
Yalnız IPC127E/227E/277E/227G/327G/377G/BX-21A/ BX-32A/BX-39A/PX-32A/ PX-39A/277G (PRO)/PX-39A(PRO)/ BX-56A/BX-59A/527G /627E, IPC347G/ RW-543A/ RC-545A, RW-545A/RS-545A/547J/647E/847E/1047E, IPC MD-34A ile birlikte sipariş edilebilir.*			
Software Komponentler			
128 PowerTags (RT)	X	B	2.213.-
512 PowerTags (RT)		D	3.386.-
2048 PowerTags (RT)		F	4.167.-
4096 PowerTags (RT)		H	4.585.-
8192 PowerTags (RT)		K	5.003.-
65536 PowerTags (RT)		M	6.148.-
WinCC Runtime Professional V20 Client	6AV2117-2DB02-4AA0		2.091.-

* IPC'nin performansına uygun Scada projesi için kullanılabilir.

SIMATIC WinCC Unified V20 RT PC Paketleri (Panel PC/IPC/Rack PC ve Box PC için)

Parameter control opsiyonu ve arşiv lisansı IPC paketi ile birlikte gelmektedir. İçeriği Unified RT lisans sayısına göre değişmektedir. Yalnız IPC 127E/227E/277E/227G/327G/377G/BX-32A/BX-39A/PX-32A/PX-39A/277G (PRO)/PX-39A(PRO) /677E/527G /627E,IPC 347G/RW-543A/ RW-545A/547J/647E/847E/1047E, IPC MD-34A ile birlikte sipariş edilebilir.*

WinCC Unified V19 PC RT 150 (WinCC Unified Logging Tags 100 içermektedir)	6AV2155-3DB02-4AA0	570.-
WinCC Unified V19 PC RT 500 (WinCC Unified Logging Tags 200 içermektedir)	6AV2155-1EB02-4AA0	1.425.-
WinCC Unified V19 PC RT 1k (WinCC Unified Logging Tags 500 içermektedir)	6AV2155-2EB02-4AA0	1.900.-
WinCC Unified V19 PC RT 2.5k (WinCC Unified Logging Tags 500 içermektedir)	6AV2155-2MB02-4AA0	2.470.-
WinCC Unified V19 PC RT 5k (WinCC Unified Logging Tags 1000 içermektedir)	6AV2155-1FB02-4AA0	3.799.-
WinCC Unified V19 PC RT 10k (WinCC Unified Logging Tags 1000 içermektedir)	6AV2155-2FB02-4AA0	4.749.-
WinCC Unified V19 PC RT 50k (WinCC Unified Logging Tags 1000 içermektedir)	6AV2155-1GB02-4AA0	6.648.-

* IPC'nin performansına uygun Scada projesi için kullanılabilir.



SIMATIC Endüstriyel Panel PC Ailesi



SITRAIN Eğitimleri

Call Center: 444 0 747 | [siemens.com.tr](https://www.siemens.com.tr)

SIEMENS

SITRAIN

Endüstriyel Otomasyon Eğitimleri Bölümü

No:	Kodu:	Kurs Adı:	Süresi:	Fiyat (KDV Hariç / Euro):
Kurs Grubu: SIMATIC S7 Classic				
1	S7-SYS1	SIMATIC S7-300/400 Sistem 1	5 gün	840.-
2	S7-SYS2	SIMATIC S7-300/400 Sistem 2	5 gün	840.-
3	S7-SYS3	SIMATIC S7-300/400 Sistem 3	5 gün	1.000.-
4	S7-ANA	SIMATIC S7-300/400 Analog ve PID	5 gün	1.000.-
5	S7-SRV1	SIMATIC S7-300/400 Servis & Workshop 1	5 gün	840.-
6	S7-SRV2	SIMATIC S7-300/400 Servis & Workshop 2	5 gün	840.-
7	S7-SRV3	SIMATIC S7-300/400 Servis & Workshop 3	5 gün	1.000.-
8	ST-PRO1	SIMATIC S7-300/400 Program 1	5 gün	840.-
9	ST-PRO2	SIMATIC S7-300/400 Program 2	5 gün	840.-
10	ST-PRO3	SIMATIC S7-300/400 Program 3	5 gün	1.000.-
11	ST-7CFC	SIMATIC S7-300/400 CFC Programlama dili	3 gün	600.-
12	ST-7GRAPH	SIMATIC S7 Graph ile Proses Kontrolü	3 gün	600.-
13	ST-7SCL	SIMATIC S7-300/400 SCL Programlama dili	3 gün	600.-
14	ST-7H400H	SIMATIC S7-400H Redundant Sistem	2 gün	462.-
Kurs Grubu: SIMATIC S7 Safety Classic				
15	ST-PPDS	SIMATIC S7 Distributed Safety ile Konfigürasyon ve Programlama	3 gün	759.-
Kurs Grubu: SIMATIC S7 TIA Portal				
16	TIA-MICRO1	SIMATIC S7-1200 Temel Seviye	3 gün	336.-
17	TIA-SYSUP	SIMATIC S7 TIA Portal S7-1500 Upgrade	5 gün	840.-
18	TIA-PRO1	SIMATIC S7-1500 TIA Portal Program 1	5 gün	840.-
19	TIA-PRO2	SIMATIC S7-1500 TIA Portal Program 2	5 gün	840.-
20	TIA-PRO3	SIMATIC S7-1500 TIA Portal Program 3	5 gün	1.000.-
21	TIA-SERV1	SIMATIC S7-1500 TIA Portal Servis 1	5 gün	840.-
22	TIA-SERV2	SIMATIC S7-1500 TIA Portal Servis 2	5 gün	840.-
23	TIA-GRAPH	TIA Portal S7-GRAPH ile SIMATIC PLC programlama	3 gün	600.-
24	TIA-SCL1	SIMATIC TIA Portal SCL Programlama 1	3 gün	600.-
Kurs Grubu: SIMATIC S7 Safety TIA Portal				
25	TIA-SAFETY	TIA Portal'da STEP 7 Safety ile fail-safe kontrol cihazlarının programlanması	3 gün	759.-
Kurs Grubu: SIMATIC PCS7				
26	ST-PCS7SY1	SIMATIC PCS7 Sistem 1	5 gün	1.265.-
27	ST-PCS7SY2	SIMATIC PCS7 Sistem 2	5 gün	1.265.-
28	ST-PCS7SAF	SIMATIC PCS 7 Process Safety	3 gün	759.-
Kurs Grubu: SIMATIC NET Classic				
29	IK-PBSYS	SIMATIC S7 PROFIBUS Sistem	3 gün	600.-
30	IK-PBSERV	PROFIBUS Servis	3 gün	600.-
31	IK-PNSYS	SIMATIC S7 PROFINET Sistem	3 gün	600.-
32	IK-IWLANSYS	Endüstriyel Wireless LAN Sistem	2 gün	400.-
33	IK-IESYS	SIMATIC S7 Endüstriyel Ethernet	4 gün	800.-
34	IK-OPCSYS	OPC ile haberleşme - Sistem	3 gün	600.-
Kurs Grubu: SIMATIC NET TIA Portal				
35	IK-TIAPN	SIMATIC ile PROFINET ve IP-Tabanlı Haberleşme	5 gün	1.000.-
Kurs Grubu: SIMATIC HMI Classic				
36	ST-BWINCCS	SIMATIC WinCC Sistem 1	5 gün	1.000.-
37	ST-BWINOND	SIMATIC WinCC Sistem 2	5 gün	1.155.-

SITRAIN

Endüstriyel Otomasyon Eğitimleri Bölümü

No:	Kodu:	Kurs Adı:	Süresi:	Fiyat (KDV Hariç / Euro):
Kurs Grubu: SIMATIC HMI TIA Portal				
38	TIA-WCCM	SIMATIC TIA Portal WinCC Makine Seviyesi	3 gün	504.-
39	TIA-WCCS	SIMATIC TIA Portal WinCC SCADA	5 gün	1.000.-
40	TIA-UWCC1	SIMATIC WinCC Unified 1, Sistem Kursu	3 gün	504.-
Kurs Grubu: SINUMERIK				
41	NC-84SL-SK	SINUMERIK 840D sl Servis	5 gün	1.445.-
42	NC-8x0D-PR	SINUMERIK 810D/840D Programlama	5 gün	1.445.-
43	NC-8x0D-SV	SINUMERIK 810D/840D Bakım ve Servis	5 gün	1.445.-
44	NC-84SL-SIP	SINUMERIK 840D sl Servis & Startup	10 gün	2.890.-
Kurs Grubu: SINUMERIK Safety				
45	NC-84SL-SIS	SINUMERIK 840D sl, Safety Integrated Bakım ve Servis	5 gün	1.445.-
Kurs Grubu: SIMOTION				
46	MC-SMO-PM	SIMOTION - Programlama ve Devreye Alma	5 gün	1.265.-
47	MC-SMO-PA	SIMOTION - İleri Programlama	5 gün	1.445.-
48	TIA-MC	TIA Portal ile SIMATIC - Motion Control	5 gün	1.265.-
Kurs Grubu: SINAMICS				
49	DR-G12-PM	SINAMICS G120 - Parametreler ve Devreye Alma	3 gün	759.-
50	DR-S12-PM	SINAMICS S120 - Parametreler ve Devreye Alma - Starter	5 gün	1.265.-
51	DR-S12-PMT	SINAMICS S120 - Parametreler ve Devreye Alma - TIA Portal	5 gün	1.265.-
52	DR-S12-DG	SINAMICS S120 - Diagnostik ve Servis	5 gün	1.265.-
Kurs Grubu: SIMATIC Sensors Classic				
53	SE-RFID	RFID - SIMATIC RF Sistem	2 gün	336.-

Kurs Fiyatları KDV hariç net fiyatlardır.
Siemens kurs fiyat ve sürelerinde değişiklik yapma hakkı saklı tutar.
Detaylar için www.siemens.com.tr/sitrain adresimizde bakabilirsiniz.
Telefon: 444 0 747, E-Posta: callcenter.tr@siemens.com



Sürdürülebilirlik Hizmetleri

Call Center: 444 0 747 | [siemens.com.tr](https://www.siemens.com.tr)

SIEMENS

Sürdürülebilirlik Hizmetleri

No:	Kodu:	Sektör:	Hizmet Tanımı:	Sınıflandırma (Enerji Tüketimine Göre, TEP)		
				<1000 TEP	1000 - 5000 TEP	>5000 TEP
				Fiyat (Euro)	Fiyat (Euro)	Fiyat (Euro)
Hizmet Grubu: Enerji Etüdü Hizmetlerimiz						
1	EES-DEA	Genel	Detaylı Enerji Etüdü	21.600.-	35.100.-	54.000.-
2	EES-PEA	Genel	Ön (İzleme) Enerji Etüdü	10.800.-	16.200.-	24.300.-
3	EES-CEA	Genel	Dekarbonizasyon Etüdü	27.000.-	40.500.-	61.200.-
4	EES-GHG	Genel	Sera Gazı Emisyon Hesaplama & Raporlama	10.800.-	13.500.-	19.800.-
5	EES-EMA	Genel	Enerji İzleme ve Yönetim Sistemi Etüdü	16.200.-	19.800.-	27.000.-
6	EES-HRA	Genel	Harmonik Analizi	7.200.-	10.800.-	14.400.-
7	EES-ISO	Genel	ISO 50001 Enerji Yönetim Sistemi	11.800.-	13.000.-	14.000.-
8	EES-FEA	Genel	Odaklı Enerji Etüdü (Yardımcı Tesisler)	12.600.-	18.900.-	27.000.-

No:	Kodu:	Sektör:	Hizmet Tanımı:	Sınıflandırma (Ekipman Sayısına Göre, NoE)		
				NoE < 20	NoE= 20 - 40	NoE= 41 - 60
				Fiyat (Euro)	Fiyat (Euro)	Fiyat (Euro)
Hizmet Grubu: Odaklı Enerji Etüdü Hizmetlerimiz						
9	EES-REA	Genel	Döner Ekipman Etüdü (Pompa, Fan ve Kompresör)	10.800.-	16.200.-	24.300.-

No:	Kodu:	Sektör:	Hizmet Tanımı:	Sınıflandırma (Ekipman Sayısına Göre, NoE)		
				NoE < 10	NoE= 10 - 20	NoE= 21 - 40
				Fiyat (Euro)	Fiyat (Euro)	Fiyat (Euro)
Hizmet Grubu: Soğutma Sistem Etüdü Hizmetimiz						
10	EES-HVC	Genel	HVAC Sistemleri Etüdü (Chiller, Soğutma Kulesi)	10.800.-	16.200.-	24.300.-

No:	Kodu:	Sektör:	Hizmet Tanımı:	Sınıflandırma (Ekipman Sayısına Göre, NoE)		
				NoE = 1	NoE= 2 - 3	NoE= 4 - 5
				Fiyat (Euro)	Fiyat (Euro)	Fiyat (Euro)
Hizmet Grubu: Retrofit Odaklı Proses Enerji Etüdü Hizmetlerimiz						
11	EES-BSA	Genel	Kazan Sistemleri Etüdü	10.800.-	16.200.-	24.300.-
12	EES-WHR	Genel	Atık Isı & Enerji Üretim Potansiyeli Etüdü	10.800.-	16.200.-	24.300.-
13	EES-DPA	Ağaç	Kurutucu Proses Etüdü	10.800.-	16.200.-	24.300.-
14	EES-IOA	Ağaç	Emprenye Fırını Etüdü	10.800.-	16.200.-	24.300.-
15	EES-SPA	Ağaç	Havalı Ayırıcı Proses Etüdü	10.800.-	16.200.-	24.300.-
16	EES-TPA	Ağaç	Sekonder Kızgın Yağ Sistem Etüdü	10.800.-	16.200.-	24.300.-

TEP: Ton Eşdeğer Petrol (1 TEP = 11.627 kWh)

NoE: Ekipman Sayısı

Not: Her bir sürdürülebilirlik hizmeti için fiyatlar, fiyat listesinde ekipman sayısı (NoE) ve TEP değerlerine göre sınıflandırılarak verilmiştir. Ekipman ve TEP sayısı listede belirtilen sayıları aşarsa fiyat için lütfen bizimle iletişime geçin.

Önemli Notlar

- Fiyatlarımızda herhangi bir ihbara gerek duymaksızın değişiklik yapma hakkımız mahfuzdur.
- Teslimatlarımız, teslim tarihinde geçerli fiyat listemize göre yapılmaktadır.
- Fiyatlarımıza KDV dahil değildir.
- Listemizde bulamadığınız ürünler için lütfen satış birimlerimizle temasa geçiniz.
- Üretim programında ve ölçülerde değişiklik yapma hakkımız mahfuzdur.
- İçeride görülen resim ve teknik değerler genel bilgi amaçlıdır. Cihaz ölçüleri, montaj ve işletme verileri için, cihazla birlikte verilen işletme talimatını esas alınız.
- Tüm ürünlerimiz imalat hatalarına karşı en az bir yıl garantilidir.
- Ürününüzün kullanım ömrü sona erdiğinde, atık azaltımının ve geri dönüşümün sağlanması amacı ile tesislerimize ileterek doğanın korunmasına katkıda bulununuz.
- Ürünlerimiz, AB teknik mevzuatına uyumlu CE işaretine sahip olup, ulusal ve uluslararası standartlara uygun olarak, TS-ISO- EN 9001 Kalite Sistem Belgeli kuruluşlarımızda, çevre koruyucu sistemlerle üretilmektedir.
- Tüm güncel belgelerimize web sitemizden erişebilirsiniz;
ISO 9001 Kalite Yönetim Sistemi Belgesi
ISO 14001 Çevre Yönetim Sistemi Belgesi
ISO 45001 İş Sağlığı Güvenliği Belgesi
ISO 27001 Bilgi Güvenliği Yönetim Sistemi Belgesi

<https://new.siemens.com/tr/tr/sirket/hakkimizda/politikalarimiz-sertifikalarimiz.html>

Teknik Destek

Tel : 444 0 747

e-mail : teknikdestek.tr@siemens.com



Önemli Notlar

Türkiye Siemens genel internet adresi:

<http://www.siemens.com.tr>

Elektrik motorlarında enerji tasarrufu hesap makinesi adresleri:

<http://www.siemens.com/sinasave>

<http://www.siemens.com/energy-saving-calculator>

AC motorlar ve AC motor hız kontrol cihazları için teknik detay adresleri:

<http://www.siemens.com.tr/motor-kontrol>

Türkiye Siemens otomasyon eğitimleri için internet adresi:

<http://www.siemens.com.tr/sitrain>

Global Siemens Teknik destek internet adresi:

<http://support.automation.siemens.com>

Bu internet adresinde bütün otomasyon ve motor sürücülerine ait çeşitli bilgiler yer alır:

Manuals: Ürünlerin PDF formatında kullanım kitapları ve dökümanlar bulunur.

Downloads: Güncelleme, versiyon yükseltme, Service Pack, Support Tools gibi yazılımlar yüklenebilir.

Certificates: Ürünlerin uluslararası CE, UL, TÜV, Lloyd gibi sertifikaları bulunur.

FAQ: Ürünlere ait sık sorulan sorular ve cevapları bulunur.

Updates: Yeni çıkan veya güncellenen ürün bilgileri bulunur.

Teknik Destek Hattı:

Türkiye Siemens Teknik destek hattı: 444 0 747

Bu destek hattı hafta içi saat 8.00 ile 17.30 arası çeşitli hizmetler vermektedir:

Teknik destek: Ürünlere ait sorular ve ihtiyaç duyulan bilgiler verilir.

Servis hizmeti: Arıza ve sorunlarınıza yerinde müdahale hizmeti verilir.

Eğitim hizmeti: Otomasyon ürünlerine ait eğitim hizmetleri verilir.

Bölgelerimiz

Bölge Adreslerimiz

İSTANBUL BÖLGESİ

- Yakacık Caddesi No: 111
34870 Kartal / İstanbul
Tel : +90 (216) 459 20 00
Call Center : 444 0 747
Call Center (Sağlık) : 444 0 633
www.siemens.com.tr
<http://www.facebook.com/SiemensTurkiye>
<http://www.twitter.com/SiemensTurkiye>

GEBZE ORGANİZE SANAYİ BÖLGESİ

- 1000. Cadde 13. Sokak No: 1004
41480 Gebze / Kocaeli
Tel : +90 (262) 676 20 00

GEBZE TEMBELOVA FABRİKA

- GOSB Tembelova Mevkii
Gençlik Cad. No: 3003 41400
Gebze / Kocaeli

AKARETLER ŞEHİR OFİSİ

- Vişnezade Mahallesi
Süleyman Seba Cad. No: 5
34357 Akaretler - Beşiktaş / İstanbul
Tel : +90 (212) 334 13 33

ŞEHİR OFİSLERİ

ADANA ŞEHİR OFİSİ

- Reşat Bey Mahallesi Türkkuşu Caddesi
Günep Panorama İş Merkezi Blok: B Kat: 1
01120 Seyhan / Adana
Tel : +90 (322) 454 78 88

BURSA ŞEHİR OFİSİ

- Odunluk Mahallesi Akademi Caddesi 10/5
Zeno Business Center Blok: C Kat: 3 No:13
16110 Nilüfer / Bursa
Tel : +90 (224) 234 54 00

İZMİR ŞEHİR OFİSİ

- Akdeniz Caddesi Birsal İş Merkezi No:14 Kat:4
35210 Alsancak / İzmir
Tel : +90 (232) 411 70 04

SIEMENS ŞİRKETLERİ

- SIEMENS FİNANSAL KİRALAMA A.Ş.
19 Mayıs Cad. Dr. İsmet Öztürk Sok.
Şişli Plaza Ofis Blokları Blok: E Kat: B1
34360 Şişli / İstanbul
Tel : +90 (212) 251 02 07

- SIEMENS İŞİTME CİHAZLARI SAN. ve TİC. A.Ş.
Yakacık Cad. No: 111
34870 Kartal / İstanbul
Tel : +90 (216) 576 34 01

Global Program Partnerlerimiz

Solution
Partner

Automation
Drives

SIEMENS

Approved
Partner

Value Added
Reseller

SIEMENS



Expert Solution Partner



Solution Partner



Approved Partner

Partnerlerimiz ve Uzmanlık Alanları

Partner	Fabrika Otomasyonu ve SIMATIC NET	SIMATIC WinnCC Uzmanlığı	TÜV Sertifikalı Emniyet Uzmanlığı	SIMATIC Proses Kontrol Sistemi Uzmanlığı	Proses Enstrümantasyonu	Yiyecek ve İçecek Uzmanlığı	RFID Sistemleri	Endüstriyel Enerji Yönetimi Uzmanlığı	Hareket Kontrol Sistemleri	Hareket kontrol ve Vinç sistemleri	CNC Takım Tezgahları Sinumerik	Gaz Analizi	SIMOLOG Motorları	Temel Fabrika Otomasyonu	Temel SCADA	Tire	Industrial Edge	Cybersecurity	Digital Connectivity and Power
ARTI				●															
DAL				★	●														
ERGİN	●				●				●										
ESA	●			★															
MAKRO	●								●										
NETKON							●												
NOKTA	●	★		●		★		★	●							●			
OTONORM	●								●										
PINAR	●								●		●								
PROSİM					●				●		●								
RETEK	●										●								
TEKNİKA									●										●

İSTANBUL (AVRUPA)

• ARTI ENDÜSTRİYEL OTOMASYON SİSTEMLERİ TİC. LTD. ŞTİ.

Barbaros Bulvarı Barbaros Apt. 74/14
Balmumcu İSTANBUL
Tel : (0212) 216 47 33
E-mail : bilgi@artiotomasyon.com

• DAL ELEKTRİK VE OTOM. SİST. SAN. TİC. A.Ş.

Doğu Sanayi Sitesi 12 Blok No:13
34197 Yenibosna İSTANBUL
Tel : (0212) 652 79 40 - 652 88 75
E-mail : info@dalelektrik.com

• ERGİN ELEKTRİK SAN. VE TİC. A.Ş.

Perpa Tic. Merk. A Blok Kat: 2 No: 5
34384 Okmeydanı İSTANBUL
Tel : (0212) 220 13 13
E-mail : danisma@ergin.com.tr
Ankara Şube : Gökso Mh.5349. Cd.
No:4/A47 Etimesgut ANKARA
Tel : (0530) 065 55 32

• ESA END. TES. VE KURUMSAL ÇÖZÜMLER TİC. LTD. ŞTİ

Mahmutbey Mah. İstoç Toplantılar Çarşısı
17.Yol Sok. No:132 Aslan Plaza B Blok K:3
Bağcılar İSTANBUL
Tel : (0212) 659 80 65
E-mail : info@esamuhendislik.com

• MAKRO HAREKET KONTROL OTOMASYON ELK. MAK. İTH. İHR. TİC. LTD. ŞTİ.

İkitelli O.S.B.Mah. Aykosan Çarşı B Blok Sk.,
VIP Plaza NO:1/15 Başakşehir/İstanbul
Tel : (0212) 671 61 47
E-mail : info@makrootomasyon.com.tr

• NETKON BİLG. YAZ. DANIŞ. TİC. VE SAN. LTD. ŞTİ.

İzzetpaşa Mah. Yeni Yol Cad. No:12/8
34387 Şişli İSTANBUL
Tel : (0212) 224 90 94
E-mail : info@netkon.com.tr

• NOKTA ENDÜSTRİYEL YAZILIM SİST. SAN. VE TİC. LTD. ŞTİ

Halil Rifat Paşa Mah. Nazlı Sok. No:1/5
K:2 D:16/17 Okmeydanı / İSTANBUL
Tel : (0212) 272 58 80
E-mail : info@noktaendustriyel.com

• OTONORM ENDÜSTRİYEL SİSTEM MÜHENDİSLİĞİ SAN. TİC. LTD. ŞTİ.

İkitelli OSB Dersan Sanayi Sitesi Trios İş Merkezi
B Blok No:61 Başakşehir İstanbul
Tel : (0212) 549 3616
E-mail : otonorm@otonorm.com

• PINAR MÜH. SAN. TİC. LTD. ŞTİ.

Perpa Ticaret Merkezi A Blok Kat:11
No: 1365
34384 Şişli İSTANBUL
Tel : (0212) 220 02 77-222 72 42
E-mail : pinar@pinarmuhendislik.com.tr

• PROSİM PROSES VE OTOMASYON TEK. DANIŞMANLIK VE TİC. LTD. ŞTİ.

Büyükdere Cad. Andaç İş Merk. No:458 D:16
Mecidiyeköy İSTANBUL
Tel : (0212) 288 48 62
E-mail : sales@prosimproses.com

• RETEK MÜHENDİSLİK MAKİNA SAN. VE TİC. LTD. ŞTİ.

Oruçreis Mah. Tesktilkent Cad. Tekstilkent
A24 Blok No: 10-C İç Kapı No: 105
34235 Esenler İSTANBUL
Tel : (0212) 320 63 10 - 11
E-mail : info@retekltd.com

* Otomasyon Kontrol Sistem (SIMATIC) ve İnsan Makina Arayüzü (HMI)

Solution Partner Automation Drives	SIEMENS	Approved Partner Value Added Reseller	SIEMENS
---------------------------------------	---------	--	---------

★ Expert Solution Partner ● Solution Partner ● Approved Partner

Partnerlerimiz ve Uzmanlık Alanları

Partner	Fabrika Otomasyonu SIMATIC NET	SIMATIC WinnCC Uzmanlığı	TÜV sertifikalı Emniyet Uzmanlığı	SIMATIC Proses Kontrol Sistemi Uzmanlığı	Proses Enstrümantasyonu	Yiyecek ve İçecek Uzmanlığı	RFID Sistemleri	Endüstriyel Enerji Yönetimi Uzmanlığı	Hareket Kontrol Sistemleri	Hareket kontrol ve Vinç sistemleri	CNC Takım Tezahurları Sinumerik	Gaz Analizi	SIMOLOG Motorları	Temel Fabrika Otomasyonu	Temel SCADA	Tire	Industrial Edge	Cybersecurity	Digital Connctivity and Power	
ACS	●																			
ALTINAY	●																			
ENTEGRE				●																
GENTEL																				●
HMI	●																			
INLINE	●								●	●										
LOJİKSAN	●																			
MAKSİS	●																			
MCS OTOMAS.	●								●											★
MFD							●													
OSKON	●		★	●	●				●											
PACPRO	●			●																
SET TEKNİK SIM													●							
SIMBA	●								●											
SİMTEK	●		★																	

İSTANBUL (ANADOLU)

• **ACS OTOMASYON KONTROL SİSTEMLERİ LTD. ŞTİ.**
Dudullu O.S.B. İmes San. Sit. E Blok502 Sok.
No:4 Y.Dudullu Ümraniye/İSTANBUL
Tel : (0216) 364 27 22
E-mail : info@acsotomasyon.com

• **ALTINAY ROBOT TEK. SAN. VE TİC. A.Ş.**
İstanbul Deri ve Endüstri Serbest Bölgesi
Orjin Caddesi 10. Sokak No: 3
34957 Tuzla İSTANBUL
Tel : (0216) 581 32 00
E-mail : info@altinay.com.tr

• **ENTEGRE KONT. SİST. SAN. VE TİC. LTD. ŞTİ**
Cevizli Mah. Bağdat Cad. Plaza 233
K:4 No:519 34846 Maltepe İSTANBUL
Tel : (0216) 442 11 32
E-mail : info@integrol.com

• **GENTEL TELEKOMÜNİKASYON AŞ**
Madenler Mah. Kıracılar Sokak No:6
Çekmeköy / İSTANBUL
Tel : (0216) 630 06 66
E-mail : info@gentel.com.tr

• **HMI MÜHENDİSLİK OTOMATİK KONTROL SİSTEMLERİ SAN. ve TİC. LTD. ŞTİ**
Soğanlık Yeni Mahalle Baltacı Mehmet Paşa Sok. No:4 AC Moment B-Blok Daire 163 Kartal / İSTANBUL
Tel : (0216) 305 04 85
E-mail : hmi@hmi.com.tr

• **INLINE ELEKTRİK VE OTOMASYON SİSTEMLERİ SAN. DIŞ. TİC. LTD. ŞTİ.**
Tuğay Yolu Cad. No:20 B Blok Ofis No: 102 Maltepe İSTANBUL
Tel : (0216) 441 39 39
E-mail : inline@inline.com.tr

• **LOJİKSAN ELEKTRİK ELEKTRONİK KONTROL SİST. TİC. LTD. ŞTİ.**
Tatlısu Mh. Akif İnan Sk.No:8 / 9 Ümraniye / İSTANBUL
Tel : (0216) 417 83 97
E-mail : info@lojiksank.com

• **MAKSİS OTOMASYON SAN. ve TİC. LTD. ŞTİ.**
Şerifali Mah. Hendem Cad. Köşk Apt. No:21/A Ümraniye / İSTANBUL
Tel : (0216) 540 20 04
E-mail : info@maksisotomasyon.com

• **MCS OTOMASYON SAN. TİC. LTD. ŞTİ.**
Armağanevler Mah. Mithatpaşa Cad. No: 148/10 34770 Ümraniye İSTANBUL
Tel : (0216) 505 07 01
E-mail : info@mcs.com.tr

• **OSKON ELEKTRİK ELEKTRONİK MAK. SAN. TİC. LTD. ŞTİ.**
Aydınlı Mah. Yanyol Cad. Melodi Sok. S.S. Bilmo Sanayi Sitesi No:2/62 34953 Tuzla İSTANBUL
Tel : (0216) 593 08 18
E-mail : info@oskon.com.tr

Bilişim Vadisi Şube: Muallimköy Mah. Deniz Cad. No:143-5 Ana Bina
Kocaeli Şube: Sanayi Mahallesi Çarşı Yapı AVM B Blok No:25 İzmit/Kocaeli
Tel : (0262) 335 41 16

• **MCS FACTORY DIGITALIZATION ENDÜSTRİYEL BİLİŞİM TEKNOLOJİLERİ LTD. ŞTİ.**
Armağanevler Mah. Mithatpaşa Cad. No: 148/13 34770 Ümraniye İSTANBUL
Tel : (0216) 505 07 01
E-mail : info@mfd.com.tr

• **PACPRO OTOMASYON MÜH. SAN. İÇ VE DIŞ. TİC. AŞ.**
Aydınlı Mah. Yanyol Cad. Melodi Sok. No:16 S.S. Bilmo Mobilyacılar Küçük Sanayi Sitesi 34953 Tuzla İSTANBUL
Tel : (0216) 376 10 95
E-mail : info@pacpro.com

• **SET TEKNİK EMNİYET ÇEVRE VE LAB. TEK. SAN. TİC. AŞ**
Şerifali Mah. Emin Sk. No: 13 34775 Ümraniye İSTANBUL
Tel : (0216) 577 51 05
E-mail : bilgi@setteknik.com.tr

• **SİM OTOMASYON MAKİNE LTD. ŞTİ.**
Örnek Mah. Ferah Feza Sok. No: 3/1 Ataşehir / İSTANBUL
Tel : (0216) 470 52 80-81
E-mail : adnan@simotomasyon.com.tr

• **SİMBA ENDÜSTRİYEL OTOMASYON VE MÜH. HİZM. SAN. ve TİC. LTD. ŞTİ.**
Yeni Soğanlık Mahallesi Balıkesir Caddesi Uprise Elite Sitesi Gül Blok B1 Apartmanı No:8 GA/4
Tel : (0216) 388 05 42-43-44
E-mail : alev@simbaotomasyon.com

• **SİMTEK OTOMASYON TEKNİK HİZMETLER SAN. ve TİC. LTD. ŞTİ.**
Esenkent Mah. Endam Sok. No: 3 Des San. Sitesi C Kapısı Karşısı Ümraniye İSTANBUL
Tel : (0216) 349 95 58
E-mail : info@simtek.com.tr

• **TEKNİKA ELK. ELEKTRONİK OTOMASYON SAN. TİC. LTD. ŞTİ.**
Aydınevler mh.Erzincan sk No 4/B 34854 Maltepe İSTANBUL
Tel : (0216) 755 61 55
E-mail : info@teknikaotomasyon.com

Global Program Partnerlerimiz

Solution Partner	SIEMENS	Approved Partner	SIEMENS
Automation Drives		Value Added Reseller	

★ Expert Solution Partner ● Solution Partner ● Approved Partner

Partnerlerimiz ve Uzmanlık Alanları

Partner	Fabrika Otomasyonu ve SIMATIC NET	SIMATIC WinnCC Uzmanlığı	TÜV sertifikalı Emniyet Uzmanlığı	SIMATIC Proses Kontrol Sistemi Uzmanlığı	Proses Enstrümantasyonu	Yiyecek ve İçecek Uzmanlığı	RFID Sistemleri	Endüstriyel Enerji Yöntemi Uzmanlığı	Hareket Kontrol Sistemleri	Hareket kontrol ve Vinç sistemleri	CNC Takım Tezgahları Sinumerik	Gaz Analizi	SIMOLOG Motorları	Temel Fabrika Otomasyonu	Temel SCADA	Tire	Industrial Edge	Cybersecurity	Digital Connectivity and Power	
ADASİM	●			●	●				●											
DRV	●								●	●										
YZD	●								●											

ADANA

• **ADASİM MÜHENDİSLİK OTOMASYON İNŞ. SAN. VE TİC. LTD. ŞTİ.**
Yüzüncüyıl Mah. 85069 Sok. Ortaklar 2
Sitesi C Blok No: 3/3A Çukurova ADANA
Tel : (0322) 456 00 75
E-mail : adasim@adasim.com.tr

• **DRV MÜHENDİSLİK SAN. VE TİC. AŞ.**
Yeşiloba Mah. Efer San. Sitesi
46167 Sok. Dış Kapı No: 12 A Blok
No: 3 Seyhan ADANA
Tel : (0322) 453 07 02
E-mail : info@drv.com.tr

• **YZD ELEKTRİK İNŞAAT. TİC. VE SAN. LTD. ŞTİ.**
Adana Hacı Sabancı Org. San. Bölgesi OSB
İnönü Bulvarı No:11 Sarıçam ADANA
Tel : (0322) 394 51 94
E-mail : yzd@yzd.com.tr

Partnerlerimiz ve Uzmanlık Alanları

Partner	Fabrika Otomasyonu ve SIMATIC NET	SIMATIC WinnCC Uzmanlığı	TÜV sertifikalı Emniyet Uzmanlığı	SIMATIC Proses Kontrol Sistemi Uzmanlığı	Proses Enstrümantasyonu	Yiyecek ve İçecek Uzmanlığı	RFID Sistemleri	Endüstriyel Enerji Yöntemi Uzmanlığı	Hareket Kontrol Sistemleri	Hareket kontrol ve Vinç sistemleri	CNC Takım Tezgahları Sinumerik	Gaz Analizi	SIMOLOG Motorları	Temel Fabrika Otomasyonu	Temel SCADA	Tire	Industrial Edge	Cybersecurity	Digital Connectivity and Power	
BERA	●								●											
ECONORM				●								●								
EMF																				
SİSTEK	●			●	●				●											
UNİCOM															●					
IC ENDÜSTRİ					●															

ANKARA

• **BERA MAKİNA OTOMASYON ELEKTRİK BİLGİSAYAR SAN. VE TİC. LTD. ŞTİ.**
İvedik OSB. Mah. Melih Gökçek Bulv.
No:63/130 Yenimahalle / Ankara
Tel : (0312) 395 91 11
E-mail : satis@beraelektrik.com

• **ECONORM TEK. SERVİS HİZ. PAZ. ÇEVRE VE İŞ GÜV. TEK. TLK. ELK. SAN. TİC. LTD. ŞTİ.**
Şehit Cavdet Özdemir Mah. Kabil Cad. 1350
Sok. 4/A Öveçler / ANKARA
Tel : (0312) 483 30 40
E-mail : econorm@econorm.com.tr

• **EMF ELEKTRİK İNŞAAT SAN. VE TİC. LTD. ŞTİ.**
Konutkent Mah. 2983 Cad. No:68 06810
Çankaya / ANKARA
Tel : (0312) 447 68 96 - 97
E-mail : emf@emf.com.tr
Şube: Kızılkulesi Sokak No: 28/5
06700 Gaziosmanpaşa ANKARA

• **SİSTEK ELEKTRONİK SİST.SAN. TİC. LTD. ŞTİ.**
İvedik Osb Mah. 2263 Cad. No:1
Yenimahalle / ANKARA
Tel : (0312) 394 59 83-85
E-mail : sistek@sistekelektronik.com

• **UNİCOM UNİVERSAL BİLGİSAYAR HİZMETLERİ TİC. LTD. ŞTİ.**
Çetin Emec Bul. 8. Cad. 1326. Sok. No:4/5-6 A
Öveçler Balgat - Ankara 06460
Tel : (0312) 472 85 90
E-mail : info@unicomltd.com.tr

• **IC ENDÜSTRİ TEKNOJİLERİ DANIŞMANLIK SAN. VE TİC. LTD. ŞTİ.**
Keklikpınarı Mh. 906 Sokak 12/A
Çankaya Ankara
Tel : (0312) 473 88 00
E-mail : aytunc@icendustri.com

Partnerlerimiz ve Uzmanlık Alanları

Partner	Fabrika Otomasyonu ve SIMATIC NET	SIMATIC WinnCC Uzmanlığı	TÜV Sertifikalı Emniyet Uzmanlığı	SIMATIC Proses Kontrol Sistemi Uzmanlığı	Proses Enstrümantasyonu	Yiyecek ve İçecek Uzmanlığı	RFID Sistemleri	Endüstriyel Enerji Yöntemi Uzmanlığı	Hareket Kontrol Sistemleri	Hareket kontrol ve Vinç sistemleri	CNC Takım Tezgahları Sinumerik	Gaz Analizi	SIMOLOG Motorları	Temel Fabrika Otomasyonu	Temel SCADA	Tire	Industrial Edge	Cybersecurity	Digital Connectivity and Power	
GRİDAS	●																			

ANTALYA

• **GRİDAS ELEKTRİK SAN. VE TİC. LTD. ŞTİ.**
Kültür Mah. Hürriyet Cad. No: 4/A 4/A
Kepez / ANTALYA 07300
Tel : (0242) 255 07 35
E-mail : info@gridas.com.tr

* Otomasyon Kontrol Sistem (SIMATIC) ve İnsan Makina Arayüzü (HMI)

Solution Partner Automation Drives	SIEMENS	Approved Partner Value Added Reseller	SIEMENS
---------------------------------------	---------	--	---------

Global Program Partnerlerimiz

★ Expert Solution Partner ● Solution Partner ● Approved Partner

Partnerlerimiz ve Uzmanlık Alanları

Partner	Fabrika Otomasyonu ve SIMATIC NET	SIMATIC WinCC Uzmanlığı	TÜV Sertifikalı Emniyet Uzmanlığı	SIMATIC Proses Kontrol Sistemi Uzmanlığı	Proses Enstrüman-tasyonu	Yiyecek ve İçecek Uzmanlığı	RFID Sistemleri	Endüstriyel Enerji Yöntemi Uzmanlığı	Hareket Kontrol Sistemleri	Hareket kontrol ve Vinç sistemleri	CNC Takım Tezgahları Sinumerik	Gaz Analizi	SIMOLOG Motorları	Temel Fabrika Otomasyonu	Temel SCADA	Tire	Industrial Edge	Cybersecurity	Digital Connectivity and Power	
BUROSSA	●																			
KRC									●											
ÖM-EL	●		★						●											
SIMOS									●											

BURSA

- BUROSSA OTOMASYON LTD. ŞTİ.**
 Alaaddin Bey Mah. 618.Sok. No:3/J
 Nilüfer BURSA
 Tel : (0224) 443 25 00
 E-mail : burossa@burossa.com
- KRC ELEKTROMARKET A.Ş.**
 Merkez: Organize Sanayi Böl. 9. Cad.
 No:23 26110 ESKİŞEHİR
 Tel : (0222) 234 34 04 (pbx)
 E-mail : eskisehir@krcelektromarket.com.tr
Şubeler:
 Afyon : (0272) 222 20 50 pbx
 Aydın : (0256) 212 27 85 pbx
 Balıkesir : (0266) 241 00 21 pbx
 Bandırma : (0266) 718 10 33 pbx
 Çiğli : (0232) 376 02 15 pbx
 Gebze : (0262) 644 16 15 pbx
 Kemalpaşa : (0232) 878 30 78 pbx
 Kütahya : (0274) 226 13 00 pbx
 İnegöl : (0224) 712 03 23 pbx
 Manisa : (0236) 236 33 79 pbx
 Motor Bursa : (0224) 243 17 15 pbx
- SİMOS ELEKTRONİK OTOMASYON LTD. ŞTİ.**
 Nilüfer Ticaret Merkezi 68. Sokak
 No: 14 Nilüfer BURSA
 Tel : (0224) 443 26 32
 (0224) 443 13 58
 E-mail: : simos@simos.com.tr

Partnerlerimiz ve Uzmanlık Alanları

Partner	Fabrika Otomasyonu ve SIMATIC NET	SIMATIC WinCC Uzmanlığı	TÜV Sertifikalı Emniyet Uzmanlığı	SIMATIC Proses Kontrol Sistemi Uzmanlığı	Proses Enstrüman-tasyonu	Yiyecek ve İçecek Uzmanlığı	RFID Sistemleri	Endüstriyel Enerji Yöntemi Uzmanlığı	Hareket Kontrol Sistemleri	Hareket kontrol ve Vinç sistemleri	CNC Takım Tezgahları Sinumerik	Gaz Analizi	SIMOLOG Motorları	Temel Fabrika Otomasyonu	Temel SCADA	Tire	Industrial Edge	Cybersecurity	Digital Connectivity and Power	
PROTON	●								●											

DENİZLİ

- PROTON OTOMASYON ELK. MAK. TAAH. SAN. VE TİC. LTD. ŞTİ.**
 Akçeşme Mah. Bozburun Cad. No:2 DENİZLİ
 Tel : (0258) 372 11 33
 E-mail : info@protonotomasyon.com

Global Program Partnerlerimiz

Solution
Partner

Automation
Drives

SIEMENS

Approved
Partner

Value Added
Reseller

SIEMENS



Expert Solution Partner



Solution Partner



Approved Partner

Partnerlerimiz ve Uzmanlık Alanları

Partner	Fabrika Otomasyonu ve SIMATIC NET	SIMATIC WinnCC Uzmanlığı	TÜV Sertifikalı Emniyet Uzmanlığı	SIMATIC Proses Kontrol Sistemi Uzmanlığı	Proses Enstrüman-tasyonu	Yiyecek ve İçecek Uzmanlığı	RFID Sistemleri	Endüstriyel Enerji Yöntemi Uzmanlığı	Hareket Kontrol Sistemleri	Hareket kontrol ve Vinç sistemleri	CNC Takım Tezgahları Sinumerik	Gaz Analizi	SIMOLOG Motorları	Temel Fabrika Otomasyonu	Temel SCADA	Tire	Industrial Edge	Cybersecurity	Digital Connectivity and Power	
ANOT	●		★		●		●		●		●									
KIRAÇ									●											

ESKİŞEHİR

• ANOT ENDÜSTRİ VE TİCARET A. Ş

Merkez: Organize Sanayi Bölgesi 20. Cad.

No:29 Odunpazarı / ESKİŞEHİR - TÜRKİYE

Tel : (0222) 236 16 16

E-mail : info@anot.com.tr

Bursa Şube: Alaaddin Bey Mah. 638. Sk.

A Blok 2A/1 Nilüfer / BURSA

Tel : (0224) 443 50 55

İzmir Şube: Kazım Dirik Mah. 296/2 Sk. No: 33

Bornova / İZMİR

Tel : (0530) 737 85 58

• KIRAÇ ELEKTRİK İNŞAAT MÜHENDİSLİK SAN. VE TİC. LTD. ŞTİ.

Merkez: Organize Sanayi Bölgesi Şehitler Bulv.

No:21 ESKİŞEHİR - TÜRKİYE

Tel : (0222) 236 15 00

Faks : (0222) 236 15 01

E-mail : kirac@kiracelektrik.com

İstanbul Şube: Perpa Ticaret Merkezi A Blok

K:8 No:754 Okmeydanı Şişli / İstanbul

Tel : (0212) 320 79 04

Partnerlerimiz ve Uzmanlık Alanları

Partner	Fabrika Otomasyonu ve SIMATIC NET	SIMATIC WinnCC Uzmanlığı	TÜV Sertifikalı Emniyet Uzmanlığı	SIMATIC Proses Kontrol Sistemi Uzmanlığı	Proses Enstrüman-tasyonu	Yiyecek ve İçecek Uzmanlığı	RFID Sistemleri	Endüstriyel Enerji Yöntemi Uzmanlığı	Hareket Kontrol Sistemleri	Hareket kontrol ve Vinç sistemleri	CNC Takım Tezgahları Sinumerik	Gaz Analizi	SIMOLOG Motorları	Temel Fabrika Otomasyonu	Temel SCADA	Tire	Industrial Edge	Cybersecurity	Digital Connectivity and Power	
NS MÜH.														●						

GAZİANTEP

• NS OTOMASYON ELEKTRİK MAKİNA MÜHENDİSLİK SAN. VE TİC. LTD. ŞTİ.

O.S.B. Mah. 2.Bölge 83207 Nolu Cad. No:2

Pk.26720 Başpınar/Şehitkamil-GAZİANTEP

Tel : (0342) 337 41 37

E-mail : info@nsmuhendislik.com

Solution Partner	SIEMENS	Approved Partner	SIEMENS
Automation Drives		Value Added Reseller	

Global Program Partnerlerimiz

★ Expert Solution Partner ● Solution Partner ● Approved Partner

Partnerlerimiz ve Uzmanlık Alanları

Partner	Fabrika Otomasyonu ve SIMATIC NET	SIMATIC WinCC Uzmanlığı	TÜV sertifikalı Emniyet Uzmanlığı	SIMATIC Proses Kontrol Sistemi Uzmanlığı	Proses Enstrüman-tasyonu	Yiyecek ve İçecek Uzmanlığı	RFID Sistemleri	Endüstriyel Enerji Yönetimi Uzmanlığı	Hareket Kontrol Sistemleri	Hareket kontrol ve Vinç sistemleri	CNC Takım Tezgahları Sinumerik	Gaz Analizi	SIMOLOG Motorları	Temel Fabrika Otomasyonu	Temel SCADA	Tire	Industrial Edge	Cybersecurity	Digital Connctivity and Power	
ADEPTEK	●								●		●									
EGESİM OTOMATİK	●			★	●				●											
ENDO									●											
EOPY	●								●											
INDAS				●															★	
KARSİM									●											
PROMEDA	●					★			●											

İZMİR

• ADEPTEK END. TEK. SIS. LTD. ŞTİ.

29 Ekim Mahallesi Ulukent Sanayi Bölgesi
10002 Sokak No: 16/5 Menemen/İZMİR
Tel : (0850) 840 64 24
E-mail : satis@adeptek.com.tr

• INDAS ENDÜSTRİYEL OTOMASYON SİSTEMLERİ VE BİLGİ TEKNOLOJİLERİ SAN. VE TİC. LTD. ŞTİ.

Aosb Mah. 10028 Sok. No:7
Çiğli - İZMİR 35620
Tel : (0232) 458 08 88
E-mail : info@indas.com.tr

• KARSİM ELEKTRİK VE OTOMASYON A.Ş.

Merkez: AOSB Mh. 10026 Sk. No:19 Çiğli / İZMİR
Tel : (0232) 502 65 91
E-mail : info@karsimotomasyon.com
Mağaza: Halkapınar Mh. 1082 Sk. No: 7/N
Konak / İzmir
İstanbul Şube: Cumhuriyet Mh. Abdi İpekçi Cd.
No:2 Kat: 25 D: 228 Kartal / İSTANBUL
Tel : (0546) 414 20 59

• EGESİM OTOMATİK KONTROL VE BİLGİSAYAR SİSTEMLERİ SAN. VE TİC. A.Ş.

29 Ekim Mahallesi 10007 Sokak No:5/2,
35663 Ulukent / İZMİR
Tel : (0232) 433 30 25
E-mail : egesim@egesim.com

• EOPY ENDÜSTRİYEL OTOMASYON PROJE YAZILIM VE DANIŞMANLIK HİZMETLERİ

Karacaoğlan Mahallesi İzeltaş Galeria Sitesi
No: 7/A, Işıkkent, 35100 Bornova / İZMİR,
Türkiye
Tel : (0232) 462 44 98
E-mail : info@eopy.com.tr

• PROMEDA ENDÜSTRİ A.Ş.

Merkez: Ulukent Sanayi Bölgesi
10007 Sok. No:17
29 Ekim Mah. 35663 Menemen / İZMİR
Tel : (0232) 459 22 22
E-mail : satis@promedaendustri.com.tr
Web : www.promedaendustri.com.tr
İstanbul Şube: Osmaniye Mah. Osmaniye
Mektebi Sok. No:2/2 Bakırköy / İSTANBUL
Tel : (0212) 660 00 65

• ENDO ENDÜSTRİYEL DONANIM VE OTOMASYON SİSTEMLERİ SAN. TİC. A.Ş.

Merkez:10053 Sk. No:9 A.O.S.B
Çiğli/İzmir - TR
Tel : (0232) 433 85 15
E-mail : info@endo.com.tr

Partnerlerimiz ve Uzmanlık Alanları

Partner	Fabrika Otomasyonu ve SIMATIC NET	SIMATIC WinCC Uzmanlığı	TÜV Sertifikalı Emniyet Uzmanlığı	SIMATIC Proses Kontrol Sistemi Uzmanlığı	Proses Enstrüman-tasyonu	Yiyecek ve İçecek Uzmanlığı	RFID Sistemleri	Endüstriyel Enerji Yönetimi Uzmanlığı	Hareket Kontrol Sistemleri	Hareket kontrol ve Vinç sistemleri	CNC Takım Tezgahları Sinumerik	Gaz Analizi	SIMOLOG Motorları	Temel Fabrika Otomasyonu	Temel SCADA	Tire	Industrial Edge	Cybersecurity	Digital Connctivity and Power	
ANKA	●								●											

KAYSERİ

• ANKA ELEKTRİK ELEKTRONİK OTOMASYON LTD. ŞTİ.

Kayseri Organize Sanayi Bölgesi 18. Cad.
OSB Tic. Merk. No:18/2 38070 Melikgazi / KAYSERİ
Tel : (0352) 321 40 08-09
E-mail : anka@ankaelektrik.com

* Otomasyon Kontrol Sistem (SIMATIC) ve İnsan Makina Arayüzü (HMI)

Global Program Partnerlerimiz

Solution Partner Automation Drives	SIEMENS	Approved Partner Value Added Reseller	SIEMENS
---------------------------------------	---------	--	---------

★ Expert Solution Partner ● Solution Partner ● Approved Partner

Partnerlerimiz ve Uzmanlık Alanları

Partner	Fabrika Otomasyonu ve SIMATIC NET	SIMATIC WinCC Uzmanlığı	TÜV sertifikalı Emniyet Uzmanlığı	SIMATIC Proses Kontrol Sistemi Uzmanlığı	Proses Enstrüman-tasyonu	Yiyecek ve İçecek Uzmanlığı	RFID Sistemleri	Endüstriyel Enerji Yönetimi Uzmanlığı	Hareket Kontrol Sistemleri	Hareket kontrol ve Vinç sistemleri	CNC Takım Tezgahları Sinumerik	Gaz Analizi	SIMOLOG Motorları	Temel Fabrika Otomasyonu	Temel SCADA	Tire	Industrial Edge	Cybersecurity	Digital Connectivity and Power	
ANIT	●		★				●		●											
ASM	●								●											
BERTA	●								●											
EGESİM ENERJİ									●											
GENESİS	●		★			★			●							★				
İLTEKNO	●																			

KOCAELİ

- **ANIT KONTROL SİSTEMLERİ ROBOT MAKİNE OTOMASYON SAN. VE TİC. LTD. ŞTİ**
Sanayi Mah. Kozalı Sok. Çarşı Yapı AVİM
No: 10 D 9 Blok 41040
İzmit KOCAELİ
Tel : (0262) 335 14 55 - 56
E-mail : bilgi@anitotomasyon.com
- **ASM ARITMA SİSTEMLERİ SAN. TİC. LTD ŞTİ.**
Sultan Orhan Mah, 1164. Sk. No:9
Gebze / KOCAELİ
Tel : (0262) 643 55 00
E-mail : info@asmaritma.com.tr
- **BERTA OTOMASYON HAREKET KONTROL SİSTEMLERİ A.Ş.**
Tübitak Teknoloji Yerleşkesi Martek Barış M.
No:26/32 Gebze / KOCAELİ
Tel : (0262) 644 89 11
E-mail : info@berta.com.tr
- **GENESİS GENEL ELEKTRİK ELEKTRONİK SİSTEMLERİ SANAYİ VE TİCARET A.Ş.**
Yenişehir Mah. Araç Sok. No:63/3 41050
İzmit / KOCAELİ
Tel : (0262) 323 26 06
E-mail : teklif@genesisotomasyon.com
- **EGESİM ENERJİ ELEKTROMEKANİK VE ELEKTRİK TAAHHÜT SAN. VE TİC. A.Ş.**
Gebze Organize Sanayi Bölgesi 400. Sok.
No: 410 41400 Gebze / KOCAELİ
Tel : (0262) 751 28 00
E-mail : istanbul@egesim.com
egesim@egesim.com
- **İLTEKNO İLERİ TEKNOLOJİ MÜHENDİSLİK VE TİCARET A.Ş.**
Çerkeşli OSB Mah. İmes-5 Bulvarı No:7
Dilovası / KOCAELİ
Tel : (0212) 910 11 90
E-mail : info@iltekn.com

Partnerlerimiz ve Uzmanlık Alanları

Partner	Fabrika Otomasyonu ve SIMATIC NET	SIMATIC WinCC Uzmanlığı	TÜV sertifikalı Emniyet Uzmanlığı	SIMATIC Proses Kontrol Sistemi Uzmanlığı	Proses Enstrüman-tasyonu	Yiyecek ve İçecek Uzmanlığı	RFID Sistemleri	Endüstriyel Enerji Yönetimi Uzmanlığı	Hareket Kontrol Sistemleri	Hareket kontrol ve Vinç sistemleri	CNC Takım Tezgahları Sinumerik	Gaz Analizi	SIMOLOG Motorları	Temel Fabrika Otomasyonu	Temel SCADA	Tire	Industrial Edge	Cybersecurity	Digital Connectivity and Power	
KNET									●											
SİMKON	●								●											

KONYA

- **KNET MEKATRONİK YAZILIM LTD. ŞTİ.**
Fevzi Çakmak Mahallesi 10676 Sokak No:42
Karatay / Konya
Tel : (0332) 345 27 01
E-mail : bilgi@knet.com.tr
- **SİMKON MÜH. OTOMASYON SAN. VE TİC. LTD. ŞTİ.**
Fevzi Çakmak Mah. Medcezir Cad. 37/A
Karatay KONYA
Tel : (0332) 346 16 00
E-mail : info@simkonmuhendislik.com

Solution Partner Automation Drives	SIEMENS	Approved Partner Value Added Reseller	SIEMENS
---------------------------------------	---------	--	---------

Global Program Partnerlerimiz

★ Expert Solution Partner ● Solution Partner ● Approved Partner

Partnerlerimiz ve Uzmanlık Alanları

Partner	Fabrika Otomasyonu ve SIMATIC NET	SIMATIC WinCC Uzmanlığı	TÜV Sertifikalı Emniyet Uzmanlığı	SIMATIC Proses Kontrol Sistemi Uzmanlığı	Proses Enstrüman-tasyonu	Yiyecek ve İçecek Uzmanlığı	RFID Sistemleri	Endüstriyel Enerji Yönetimi Uzmanlığı	Hareket Kontrol Sistemleri	Hareket kontrol ve Vinç sistemleri	CNC Takım Tezgahları Sinumerik	Gaz Analizi	SIMOLOG Motorları	Temel Fabrika Otomasyonu	Temel SCADA	Tire	Industrial Edge	Cybersecurity	Digital Connectivity and Power	
ASAL									●											
GALBİM	●																			

SAMSUN

- **ASAL ELEKTRİK MAKİNA TİCARET**
Kutlukent Bulvarı No:81 19 Mayıs Sanayi Sitesi
Tekkeköy SAMSUN
Tel : (0362) 431 60 47
E-mail : asal@asalelektrik.com
- **GALBİM ENDÜSTRİYEL OTOMASYON SAN. TİC. LTD. ŞTİ.**
Şabanoğlu Mah. 23 Nisan Sok. No:125
Tekkeköy SAMSUN
Tel : (0362) 435 27 13
E-mail : galbim@galbim.com.tr

Partnerlerimiz ve Uzmanlık Alanları

Partner	Fabrika Otomasyonu ve SIMATIC NET	SIMATIC WinCC Uzmanlığı	TÜV Sertifikalı Emniyet Uzmanlığı	SIMATIC Proses Kontrol Sistemi Uzmanlığı	Proses Enstrüman-tasyonu	Yiyecek ve İçecek Uzmanlığı	RFID Sistemleri	Endüstriyel Enerji Yönetimi Uzmanlığı	Hareket Kontrol Sistemleri	Hareket kontrol ve Vinç sistemleri	CNC Takım Tezgahları Sinumerik	Gaz Analizi	SIMOLOG Motorları	Temel Fabrika Otomasyonu	Temel SCADA	Tire	Industrial Edge	Cybersecurity	Digital Connectivity and Power	
AKYILDIZ	●								●											

SAKARYA

- **AKYILDIZ OTOMASYON SAN. VE TİC. LTD. ŞTİ.**
Erenler Mah. Sakarya Cad. 344/2 Erenler / Sakarya
Tel : (0264) 278 88 55 - (0552) 874 66 25
E-mail : info@akyildizotomasyon.com
satis@akyildizotomasyon.com

Partnerlerimiz ve Uzmanlık Alanları

Partner	Fabrika Otomasyonu ve SIMATIC NET	SIMATIC WinCC Uzmanlığı	TÜV Sertifikalı Emniyet Uzmanlığı	SIMATIC Proses Kontrol Sistemi Uzmanlığı	Proses Enstrüman-tasyonu	Yiyecek ve İçecek Uzmanlığı	RFID Sistemleri	Endüstriyel Enerji Yönetimi Uzmanlığı	Hareket Kontrol Sistemleri	Hareket kontrol ve Vinç sistemleri	CNC Takım Tezgahları Sinumerik	Gaz Analizi	SIMOLOG Motorları	Temel Fabrika Otomasyonu	Temel SCADA	Tire	Industrial Edge	Cybersecurity	Digital Connectivity and Power	
TEKNOPLAN	●								●											

ZONGULDAK

- **TEKNOPLAN MÜH. OTOMASYON MAKİNE BİLİŞİM SAN. VE TİC. LTD. ŞTİ.**
Kdz. Ereğli OSB, Osman Zeki Oral Sok.
No: 12, 67300 Kdz.Ereğli Zonguldak
Tel : (0372) 312 18 60
E-mail : teknoplan@teknoplan.com.tr

* Otomasyon Kontrol Sistem (SIMATIC) ve İnsan Makina Arayüzü (HMI)

Bölgesel Program Partnerlerimiz

SITRAIN Satış Partnerlerimiz

• ANOT ENDÜSTRİ VE TİCARET A. Ş

Merkez: Organize Sanayi Bölgesi 20. Cad.

No:29 Odunpazarı / ESKİŞEHİR - TÜRKİYE

Tel : (0222) 236 16 16

E-mail : info@anot.com.tr

Bursa Şube: Alaaddin Bey Mah. 638. Sk.

A Blok 2A/1 Nilüfer / BURSA

Tel : (0224) 443 50 55

İzmir Şube: Kazım Dirik Mah. 296/2 Sk. No: 33

Bornova / İZMİR

Tel : (0530) 737 85 58

• KCH ENDÜSTRİ OKULU EĞİTİM VE TİC. LTD. ŞTİ.

Cumhuriyet mah. Şefkat sok No:15/5

Kartal / İstanbul

Tel : (0 542) 141 10 42

E-mail : coskun.ermehan@endustriokulu.com

• PROMEDA ENDÜSTRİ A.Ş.

Merkez: Ulukent Sanayi Bölgesi

10007 Sok. No:17

29 Ekim Mah. 35663 Menemen / İZMİR

Tel : (0232) 459 22 22

E-mail : satis@promedaendustri.com.tr

Web : www.promedaendustri.com.tr

İstanbul Şube: Osmaniye Mah. Osmaniye

Mektebi Sok. No:2/2 Bakırköy / İSTANBUL

Tel : (0212) 660 00 65

Sürücü Tamir Partnerlerimiz

TEKİRDAĞ BÖLGESİ

• DATA ELEKTRONİK ELEKTRONİK EKİPMANLARIN BAKIM VE ONARIMI

Şeyhsinan Mah. Ali Osman Çelebi Bulvarı

No:69 Çorlu / Tekirdağ

Tel : (0282) 653 05 93

E-mail : dataelektronik@dataelektronik.net

Servo Motor Tamir Partnerlerimiz

BURSA BÖLGESİ

• Sİ-MUT TEKNİK SERVO MOTOR TAMİRİ VE MAKİNE OTOMASYON SİSTEMLERİ SAN. TİC. LTD. ŞTİ.

Üçevler Mah. Nilüfer Tic.Merk. 69. Sok.

No: 5 Nilüfer / BURSA

Tel : (0224) 443 0123

E-mail : satis@simutteknik.com.tr

MTS Sinumerik Servis Partnerlerimiz

İSTANBUL BÖLGESİ

• SİM OTOMASYON MAKİNE LTD. ŞTİ.

Örnek Mah. Ferah Feza Sok. No: 3/1

Ataşehir İSTANBUL

Tel : (0216) 470 52 80-81

E-mail : adnan@simotomasyon.com.tr

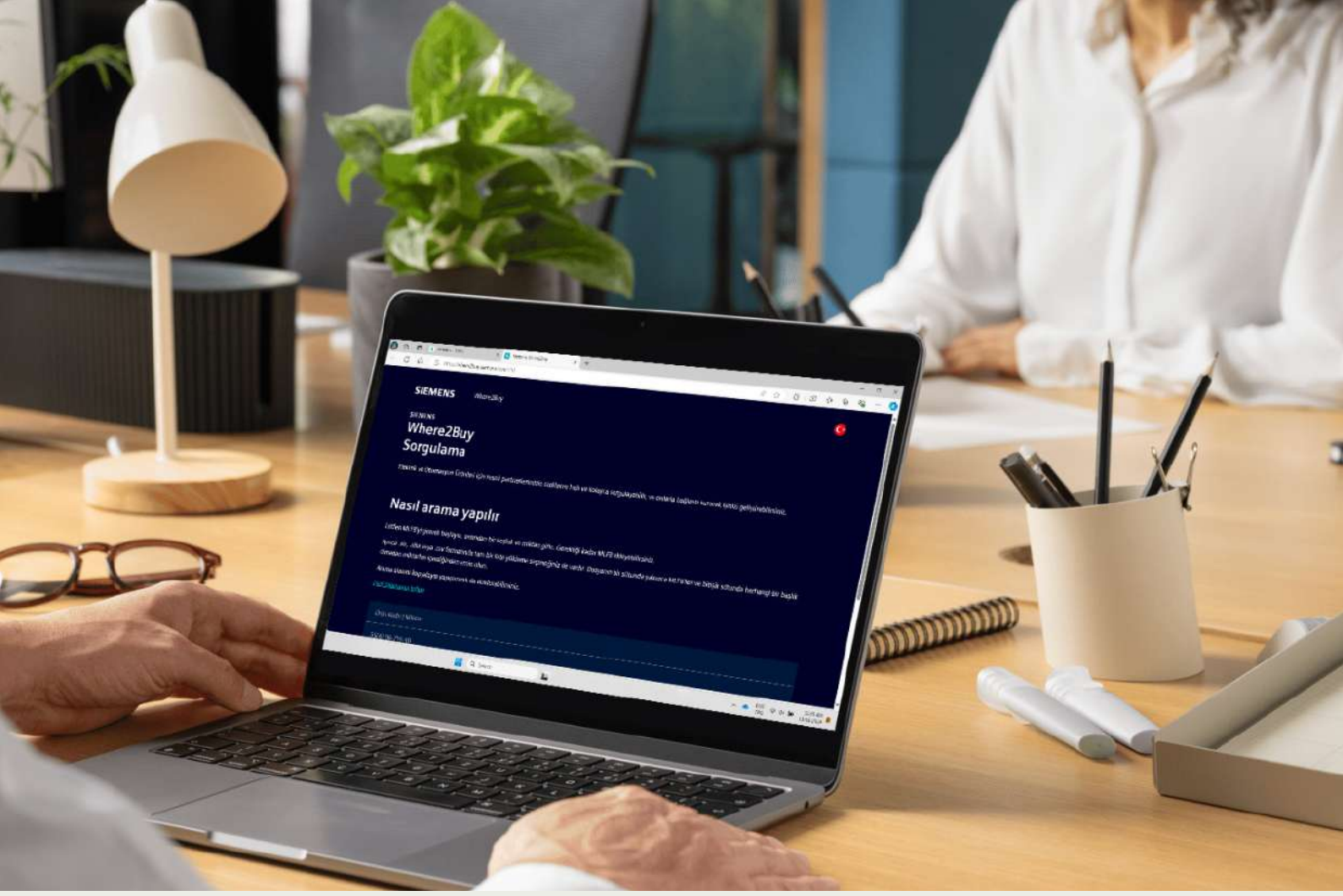

Where2Buy ile

Dijitalleşen Dünyada Hızla İlerleyin!

Siemens **#Where2Buy** platformu ile elektrik ve otomasyon ürünlerine kolayca ulaşabilir, resmi partnerlerimizin stoklarını hızlıca sorgulayıp, onlarla doğrudan iletişime geçebilirsiniz.

Siemens'in dijital dönüşümü destekleyen online platformu **#SiePortal** ile geleceğe yön veriyoruz! SiePortal, Siemens'in endüstriyel çözümleri ve teknolojileri hakkında kapsamlı kaynaklar ve destek sunuyor. İçerisinde barındırdığı **Where2Buy** entegrasyonu sayesinde, değişen dünyada ihtiyaçlarınıza anında ve kolayca ulaşmanızı sağlıyoruz.

Dijitalleşen dünyada hız ve verimlilik sizinle! Daha fazla bilgi ve sorgulama için web sitemizi ziyaret edin!

<https://where2buy.siemens.com/>



Call Center: 444 0 747 | siemens.com.tr

SIEMENS

Siemens Sanayi ve Ticaret A.Ş.

Yakacık Cad. No: 111
34870 Kartal, İstanbul

Tel: 0216 459 20 00
Call Center: 444 0 747